



**INSTITUTO DE MOVILIDAD Y TRANSPORTE DEL ESTADO DE JALISCO IMTJ**  
"Clasificación del Gasto de la Caja Chica"

**2111 Materiales, Útiles y equipos menores de oficina** *200/001*

Factura	Proveedor	Fecha	Importe	Descripción	Observaciones
FAOMXPOS 8616306	OPERADORA OMX, S.A. DE C.V.	21/05/2016	298,00	PORTALAPTOP TARGUS	PARA DIRECCIÓN GENERAL
Sub-total			298,00		

**2161 Material de Limpieza** *200/002*

Factura	Proveedor	Fecha	Importe	Descripción	Observaciones
AYM 17253	FARMACIAS GUADALAJARA, S.A. DE C.V.	02/06/2016	17,50	PAÑUELOS KLEENEX	PARA LA DIRECCIÓN GENERAL
Sub-total			17,50		

**2211 Alimentación para Servidores Públicos** *200/023*

Factura	Proveedor	Fecha	Importe	Descripción	Observaciones
FACT-265	MARÍA DE LA O ROMO OROZCO	12/05/2016	92,80	CONSUMO DE ALIMENTOS	ALIMENTOS AUTORIZADOS POR EL DIRECTOR GENERAL A JULIO CÉSAR RAYA TÉLLEZ POR RAZÓN DE ATENDER ACTIVIDADES FUERA DE OFICINA Y HORARIO HABITUAL.
FACT-269	MARÍA DE LA O ROMO OROZCO	31/05/2016	98,60	CONSUMO DE ALIMENTOS	ALIMENTOS AUTORIZADOS POR EL DIRECTOR GENERAL AL DIRECTOR DE ADMINISTRACIÓN Y FINANZAS CON MOTIVO DE ATENDER LABORES PROPIAS DEL IMTJ FUERA DEL HORARIO DE OFICINA.
FACT-270	MARÍA DE LA O ROMO OROZCO	02/06/2016	104,40	CONSUMO DE ALIMENTOS	ALIMENTOS AUTORIZADOS POR EL DIRECTOR GENERAL AL DIRECTOR DE ADMINISTRACIÓN Y FINANZAS CON MOTIVO DE ATENDER LABORES PROPIAS DEL IMTJ FUERA DEL HORARIO DE OFICINA.
Sub-total			295,80		

**3181 Servicio Postal** *200/009*

Factura	Proveedor	Fecha	Importe	Descripción	Observaciones
9904	ESPERANZA PINEDO VALDEZ	03/06/2016	193,00	ENVÍO PAQUETE 1 KG.	ENVÍO DE RESPALDO EN CD DEL DOCUMENTO "ANÁLISIS COSTO BENEFICIO DEL PROYECTO SISTEMA INTEGRADO PERIBUS" PARA LA SECRETARÍA DE COMUNICACIÓN Y TRANSPORTES
Sub-total			193,00		

**3551 Reparación y mantenimiento de equipo de transporte** *200/015*

Factura	Proveedor	Fecha	Importe	Descripción	Observaciones
A-8335	GRUPO XAVKAR, S.A. DE C.V.	16/05/2016	80,00	LAVADO DE CARROCERÍA Y ASPIRADO	PARA EL VEHÍCULO YARIS JLS-1043, KM 11312 ✓
A 8330	GRUPO XAVKAR, S.A. DE C.V.	16/05/2016	70,00	LAVADO DE CARROCERÍA Y ASPIRADO	PARA EL VEHÍCULO PRIUS JLS-1042, KM 23342 ✓
HCHD48678	AUTOZONE DE MEXICO, S. DE R.L. DE C.V.	18/05/2016	109,90	ANTENA Y JUEGO DE PERILLAS	PARA EL VEHÍCULO RANGER JM-27905, KM 209069 ✓
A 8367	GRUPO XAVKAR, S.A. DE C.V.	23/05/2016	80,00	LAVADO DE CARROCERÍA Y ASPIRADO	PARA EL VEHÍCULO YARIS JLS-1044, KM 9186 ✓
A 8390	GRUPO XAVKAR, S.A. DE C.V.	27/05/2016	80,00	LAVADO DE CARROCERÍA Y ASPIRADO	PARA EL VEHÍCULO HILUX JR-91135, KM 12262 ✓
A 8448	GRUPO XAVKAR, S.A. DE C.V.	02/06/2016	70,00	LAVADO AUTO CH	PARA EL VEHÍCULO PRIUS JLS-1042, KM 24327 ✓
Sub-total			489,90		

**3721 Pasajes terrestres** *200/012*

Factura	Proveedor	Fecha	Importe	Descripción	Observaciones
SN	TRANSPORTE PÚBLICO	31/03/2016	247,00	BOLETOS	BOLETOS DEL TRANSPORTE PÚBLICO
SN	TRANSPORTE PÚBLICO	30/04/2016	272,00	BOLETOS	BOLETOS DEL TRANSPORTE PÚBLICO
SN	TRANSPORTE PÚBLICO	23/05/2016	28,00	BOLETOS	BOLETOS DEL TRANSPORTE PÚBLICO
SN	TRANSPORTE PÚBLICO	26/05/2016	28,00	BOLETOS	BOLETOS DEL TRANSPORTE PÚBLICO
SN	TRANSPORTE PÚBLICO	06/06/2016	28,00	BOLETOS	BOLETOS DEL TRANSPORTE PÚBLICO
Sub-total			603,00		

**3791 Otros Servicios de Traslado y hospedaje** *200/092*

Factura	Proveedor	Fecha	Importe	Descripción	Observaciones
268357	SERVICIOS TOKS, S.A. DE C.V.	05/10/2016	17,00	ESTACIONAMIENTO	ESTACIONAMIENTO
269254	SERVICIOS TOKS, S.A. DE C.V.	12/05/2016	51,00	ESTACIONAMIENTO	ESTACIONAMIENTO
270729	SERVICIOS TOKS, S.A. DE C.V.	16/05/2016	17,00	ESTACIONAMIENTO	ESTACIONAMIENTO
41760	LUIS ALBERTO ROMERO ROSALES	18/05/2016	14,00	ESTACIONAMIENTO	ESTACIONAMIENTO
107201	ESTACIONAMIENTO PILA SECA	18/05/2016	14,00	ESTACIONAMIENTO	ESTACIONAMIENTO
2887754	SERGIO DONATO GOMEZ VIDRIO	20/05/2016	20,00	ESTACIONAMIENTO	ESTACIONAMIENTO
11998	ESTACIONAMIENTO PÚBLICO "GRILLO"	23/05/2016	45,00	ESTACIONAMIENTO	ESTACIONAMIENTO
274282	SERVICIOS TOKS, S.A. DE C.V.	26/05/2016	17,00	ESTACIONAMIENTO	ESTACIONAMIENTO
9362	ESTACIONAMIENTO GUADALAJARA, JALISCO	05/05/2016	15,00	ESTACIONAMIENTO	ESTACIONAMIENTO
9199	ESTACIONAMIENTO	30/04/2016	57,00	ESTACIONAMIENTO	ESTACIONAMIENTO
6092	ESTACIONAMIENTO GUADALAJARA, JALISCO	31/05/2016	5,00	ESTACIONAMIENTO	ESTACIONAMIENTO
275886	SERVICIOS TOKS, S.A. DE C.V.	30/05/2016	17,00	ESTACIONAMIENTO	ESTACIONAMIENTO
2893993	SERGIO DONATO GOMEZ VIDRIO	31/05/2016	20,00	ESTACIONAMIENTO	ESTACIONAMIENTO
117	ESTACIONAMIENTO LIBERTAD	01/06/2016	17,00	ESTACIONAMIENTO	ESTACIONAMIENTO
1210	QUIRINO DE LA TORRE	01/06/2016	45,00	ESTACIONAMIENTO	ESTACIONAMIENTO
Sub-total			371,00		

**INSTITUTO DE MOVILIDAD Y TRANSPORTE DEL ESTADO DE JALISCO IMTJ**  
 "Clasificación del Gasto de la Caja Chica"

3851 Gastos de representación

Factura	Proveedor	Fecha	Importe	Descripción	Observaciones
AYM 17058	FARMACIAS GUADALAJARA, S.A. DE C.V.	05/05/2016	102,00	REFRESCOS	PARA LAS REUNIONES DEL IMTJ
AYM 17116	FARMACIAS GUADALAJARA, S.A. DE C.V.	14/05/2016	21,00	GALLETAS	CONSEJO ESTATAL DE LA MOVILIDAD NO MOTORIZADA
AYM 17212	FARMACIAS GUADALAJARA, S.A. DE C.V.	28/05/2016	42,00	GALLETAS	CONSEJO ESTATAL DE LA MOVILIDAD NO MOTORIZADA
FEX 2475	MULTIPAN DE OCCIDENTE, S.A. DE C.V.	31/05/2016	160,01	GALLETAS	OCTAVA SESIÓN ORDINARIA DE LA JUNTA DE GOBIERNO DEL IMTJ, CELEBRADA EL 11 DE MAYO 2016
AAA17DE5-F9C9-4880-B1F0-DE815A98413D	CRESCENCIO ÁVILA BENITEZ	31/05/2016	144,76	FRUTA	PARA LAS REUNIONES DEL IMTJ
ACP 30371	FARMACIAS GUADALAJARA, S.A. DE C.V.	03/06/2016	168,00	GALLETAS	DIFUSIÓN DEL MANUAL DE CICLISMO URBANO

Sub-total 637,77

TOTAL 2.905,97

COMPROBÓ

Mtro. Luis Nazario Ramírez Ortega

AUTORIZÓ

Dr. Mario Córdova España



Tipo de Comprobante: ingreso  
 No. de Certificado: 0000100000300000952  
 Referencia: 1120022934160521111452  
 Fecha de Venta: 16-05-21  
 Serie: FAOMXPOS  
 Folio: 8616306

# FACTURA

OOM960429832

Lugar de Expedición:  
 GUADALAJARA, JALISCO  
 Fecha y Hora de Expedición:  
 2016-05-21 11:14:52

Información del Cliente:

R.F.C: IMT130929RT2

OPERADORA OMX, SA DE CV

PROLONGACION REFORMA 1235 , SANTA FE  
 CUAJIMALPA , CUAJIMALPA DE MORELOS,  
 DISTRITO FEDERAL, MEXICO  
 C.P.: 05348

Domicilio de la Sucursal:  
 AV MEXICO 3370 , MONRAZ ,  
 GUADALAJARA, JALISCO, MEXICO  
 C.P.: 45120

Razón Social: INST. DE MOV. Y TRANS. DEL EDO. JAL  
 RAMON CORONA 180-00000, ZAPOPAN CENTRO , ZAPOPAN  
 JALISCO, Mexico C.P.: 45100

Código de Art.	Descripción	Descuento	Cantidad	Unidad de Medida	Precio Unitario	IVA	Total
86207	Portallaptop Targus	0.00000	1.00	PIEZA	256.90000	A	256.90

Cadena Original del Comprobante de Certificación Digital del SAT:

||1.0|8CA4DD94-51A7-4190-B9DD-226070206FCA|2016-05-21T11:16:36|mmwcfHvhyU1EPKEUaWcSLv7Q4ytzuSH/qT+sijrOQygUikJWfdWNUwrzxiE9fdKrhAMBtrrcpogva9CUjqMbqTwlcleBfMH6lykLJ+7rOMdFpJ5JCmqQ7S26c0RJuB8R3BQdBLwBOnQ0VJqCUn6npkPSrd60gFlyBvJQ4ZA=[00001000000203159220]|

= IVA 16% = IVA 0% = IVA Exento	Este documento es una representación impresa de un CFDI	Subtotal Descuento IVA 16.00 Total	256.90 0.00 41.10 298.00		
Método de pago	Forma de pago	#Cuenta	Moneda	Tipo de cambio	Importe
TARJETA DE DEBITO	TARJETA DE DEBITO	*****3038	MXN		298.00

Forma de Pago: Pago en una sola exhibición  
 Cantidad con Letra: DOSCIENTOS NOVENTA Y OCHO PESOS 00/100 MXN  
 Sello Digital del Emisor:  
 mmwcfHvhyU1EPKEUaWcSLv7Q4ytzuSH/qT+sijrOQygUikJWfdWNUwrzxiE9fdKrhAMBtrrcpogva9CUjqMbqTwlcleBfMH6lykLJ+7rOMdFpJ5JCmqQ7S26c0RJuB8R3BQdBLwBOnQ0VJqCUn6npkPSrd60gFlyBvJQ4ZA=  
 Sello Digital del SAT:  
 a1utcb8FJUUGTzmrZrCvHfcpzjPPfjXezbLntKivithpcpeJBFs74MDDuY22vxPKiITnaH9pBkflLByeOyG2mK8xP5k47n2yC0e0101AqY5jjeR0y7Q7xoEX3GpK/dDeJe8R6C1ohav6iAeZIErHW2EXmT4D91TNGz  
 ve7azudQ=  
 Folio Fiscal: 8CA4DD94-51A7-4190-B9DD-226070206FCA. Fecha y Hora de Certificación: 2016-05-21 11:16:36  
 No. de Serie del Certificado del SAT: 00001000000203159220. No. de Serie del Certificado del Emisor: 0000100000300000952





# FARMACIA GUADALAJARA S.A. DE C.V.

AVENIDA ENRIQUE DIAZ DE LEON NO. 261 C.P. 44600  
 COL. VILLASENOR GUADALAJARA, JAL, MEXICO  
 REG. FED. DE CONT.: FGU830930PD3  
 LUGAR DE EXPEDICION: AV. MIGUEL HIDALGO NO. 351 C.P. 45169 ZAPOPAN, JAL  
 REGIMEN GENERAL DE LEY PERSONAS MORALES

**CLIENTE: INSTITUTO DE MOVILIDAD Y TRANSPORTE DEL ESTADO DE JALISCO**  
 RAMON CORONA NO. 180, PLANTA ALT, COL. ZAPOPAN CENTRO, ZAPOPAN  
 C.P. 45100 ZAPOPAN, JAL, MEXICO  
 REG. FED. DE CONT.: IMT130929RT2  
 FORMA DE PAGO: EFECTIVO M.N. CUENTA: No identificado

FACTURA	
SERIE:	AYM FOLIO: 17253
APROBACION	
NO.:	AÑO:
NO. SERIE CERTIFICADO	
00001000000202973828	
FECHA	
2016-06-02T14:02:28	
CONDICIONES	
PLAZO:	0 VENCE: 02/06/2016

CODIGO	DESCRIPCION	UM	CANTIDAD	PRECIO	IMPORTE
	PANUELOS KLEENEX SALT 90 H/DOBLE	PZ	1	\$ 15.17	\$ 15.17

IMPORTE CON LETRA

DIECISIETE PESOS 50/100 M.N.

PAGO EN UNA SOLA EXHIBICION

SUBTOTAL	\$ 15.17
DESCUENTO	\$ 0.08
IVA 16.00%	\$ 2.41
<b>TOTAL FACTURA</b>	<b>\$ 17.50</b>



DEBE(MOS) Y PAGARE(MOS) INCONDICIONALMENTE A LA ORDEN DE FARMACIA GUADALAJARA S.A. DE C.V. EL DIA 02 DE JUNIO DE 2016 EN ZAPOPAN, JAL, MEXICO LA CANTIDAD DE \$ 17.50 ( DIECISIETE PESOS 50/100 M.N. )

VALOR RECIBIDO A MI(NUESTRA) ENTERA SATISFACCION, QUEDA CONVENIDO QUE POR FALTA DE PAGO OPORTUNO SE COBRARAN INTERESES MORATORIOS AL TIPO BANCARIO VIGENTE A LA FECHA DEL PAGO.

*PAGO*

ACEPTO

ZAPOPAN, JAL, MEXICO A 02 DE JUNIO DE 2016



### SELLO DIGITAL

iy0fC1v9XLkmQoSxN+XqpEGGC8s3MuaOWe1U1T4ZEqdmULZV4ZldKohzHbOeJF18WcZ8ubOaO7zcHayM1JCU6ZsxguA%Jes3cJ6UeGJzes6Pzyyu7a8Vv1NQ7/F+XWrvBPjily7SnOkHP08tdP5RZQHEghcFHyUWT74JTU=

### CADENA ORIGINAL

03 212016-06-02T14:02:28IngresoIPAGO EN UNA SOLA EXHIBICIONIPAGO INMEDIATO15.170.0817 50IEFECTIVO M.N.ZAPOPAN, JAL, MEXICOIno identificadoIFGU830930PD3IFARMACIA GUADALAJARA S.A. DE C.V.IAVENIDA ENRIQUE DIAZ DE LEON1261VILLASENORIGUADALAJARAJALMEXICO44600IAV. MIGUEL HIDALGO351LINDAVISTAIZAPOPANIZAPOPANJALMEXICO45100I169IREGIMEN GENERAL DE LEY PERSONAS MORALESIMT130929RT2I INSTITUTO DE MOVILIDAD Y TRANSPORTE DEL ESTADO DE JALISCOIRAMON CORONA1180IPLANTA ALTIZAPOPAN CENTROIZAPOPANIZAPOPANJALMEXICO45100I1.000IPZIPANUELOS KLEENEX SALT 90 H/DOBLE15.1715.17IIVA 16.00I2.41I41I

### DATOS DEL TIMBRE

selloCFD: iy0fC1v9XLkmQoSxN+XqpEGGC8s3MuaOWe1U1T4ZEqdmULZV4ZldKohzHbOeJF18WcZ8ubOaO7zcHayM1JCU6ZsxguA%Jes3cJ6UeGJzes6Pzyyu7a8Vv1NQ7/F+XWrvBPjily7SnOkHP08tdP5RZQHEghcFHyUWT74JTU=  
 FechaTimbrado: 2016-06-02T14:03:37  
 UUID (Folio Fiscal): 6657A243-02D4-43AF-B8AE-49C983C8EDB9  
 noCertificadoSAT: 00001000000203352843  
 selloSAT: SRYqLDGLNXb0fLwYAnRfxINyglEVTEIqCbuPpFb258su+9ie9ox28y7BE+Ra+LsAE0ht0UYLd2jZOfqBjVfHzjzjrwDBX3hvalObndTj3DcWT+9uFoD4EASVdlg4StgneEAd+pKus9719uuDLHf9lUKd3EwULW+gutpoA=

MARIA DE LA O ROMO OROZCO

RFC Emisor : ROOO7007273M1

Domicilio Fiscal del Emisor :

Calle AV. HIDALGO No. Exterior 468 Colonia ZAPOPAN CENTRO Localidad ZAPOPAN Municipio ZAPOPAN Estado Jalisco MEXICO CP. 45100

Sucursal :

RFC Receptor : IMT130929RT2

INSTITUTO DE MOVILIDAD Y TRANSPORTE DEL ESTADO DE JALISCO

Calle RAMON CORONA No. Exterior 180 PLANTA ALTA Colonia ZAPOPAN CENTRO Localidad ZAPOPAN Municipio ZAPOPAN Estado Jalisco MEXICO CP. 45100

Folio Fiscal:

9CE764D4-FD37-4BEF-986D-3B863E5ACACF

No de Serie del CSD:

00001000000302859848

Lugar, Fecha y hora de emisión:

ZAPOPAN, JAL. 2016-05-12T22:27:42

Efecto del Comprobante:

ingreso

Folio y Serie:

FACT\_265

Régimen Fiscal:

REGIMEN DE INCORPORACION FISCAL

CANTIDAD	UNIDAD DE MEDIDA	NÚMERO DE IDENTIFICACIÓN	DESCRIPCIÓN	PRECIO UNITARIO	IMPORTE
1	NO APLICA		CONSUMO DE ALIMENTO	80.00	80.00

Motivo del Descuento:

Moneda: PESOS M.N.

Tipo de cambio:

Forma de Pago: PAGO HECHO EN UNA SOLA EXHIBICION

Método de Pago: EFECTIVO

Número de cuenta de Pago:

Condiciones de Pago:

ALIMENTOS AUTORIZADOS POR EL DIRECTOR GENERAL A JULIO CÉSAR RAYA TÉLlez POR RAZÓN DE ATENDER ACTIVIDADES FUERA DE OFICINA Y HORARIO HABITUAL.

Subtotal: \$ 80.00

Impuestos Traslados

IVA 16.00% \$ 12.80

TOTAL \$ 92.80

Total con letra:

NOVENTA Y DOS PESOS M.N., 80/100

Sello digital del CFDI:

8hfQKqI/RNVSEMOzMuHjclUM8DKEzO2FKxgJw8wBjIS7I86OD81jHa4cWYEQ5StzBlQ12rw8EsUIK/CWmfYHY565ZrD5oDTWY9sW1DRICs9QGszWkPEHaGb9kFQjkmqbpNikmT2zls4wyyIYVFLKxA1RKAFEa95v2YUUVjaM=

alio del SAT:

H0ToDv9qC3eSGaFctRSmgl5G1+88Mv3uEppPCI296x0iuN4QuQWEeGt0dUm9I08FuosKg76JN4pVmlwDQHjiZvM3gnNuV86A8TxBo51Pjw4mJzIRaPOrdPXJN2CaHjoRBBpzdz+oVlCgOxGexrO4StxYbrl8vxZDa2Ny3QE8M=

Cadena Original del complemento de certificación digital del SAT

||1.019CE764D4-FD37-4BEF-986D-3B863E5ACACFI2016-05-12T22:31:43|8hfQKqI/RNVSEMOzMuHjclUM8DKEzO2FKxgJw8wBjIS7I86OD81jHa4cWYEQ5StzBlQ12rw8EsUIK/CWmfYHY565ZrD5oDTWY9sW1DRICs9QGszWkPEHaGb9kFQjkmqbpNikmT2zls4wyyIYVFLKxA1RKAFEa95v2YUUVjaM=|00001000000201748120||

No de Serie del Certificado del SAT: 00001000000201748120

Fecha y hora de certificación: 2016-05-12T22:31:43



PAGO

MARIA DE LA O ROMO OROZCO

RFC Emisor : ROOO7007273M1

Domicilio Fiscal del Emisor :

Calle AV. HIDALGO No. Exterior 468 Colonia ZAPOPAN CENTRO Localidad ZAPOPAN Municipio ZAPOPAN Estado Jalisco MEXICO CP. 45100

Sucursal :

RFC Receptor : IMT130929RT2

INSTITUTO DE MOVILIDAD Y TRANSPORTE DEL ESTADO DE JALISCO

Calle RAMON CORONA No. Exterior 180 PLANTA ALTA Colonia ZAPOPAN CENTRO Municipio ZAPOPAN Estado Jalisco MEXICO CP. 45100

Folio Fiscal:

0BD2F0F5-57CC-4055-9997-77A9DD2336DD

No de Serie del CSD:

00001000000302859848

Lugar, Fecha y hora de emisión:

ZAPOPAN, JAL. 2016-05-31T22:51:33

Efecto del Comprobante:

ingreso

Folio y Serie:

FACT\_269

Régimen Fiscal:

REGIMEN DE INCORPORACION FISCAL

CANTIDAD	UNIDAD DE MEDIDA	NÚMERO DE IDENTIFICACIÓN	DESCRIPCIÓN	PRECIO UNITARIO	IMPORTE
1	NO APLICA		CONSUMO DE ALIMENTO	85.00	85.00

Motivo del Descuento:

Moneda: PESOS M.N.

Tipo de cambio:

Forma de Pago: EN UNA SOLA EXHIBICION

Método de Pago: EFECTIVO

Número de cuenta de Pago:

Condiciones de Pago:

ALIMENTOS AUTORIZADOS POR EL DIRECTOR GENERAL AL DIRECTOR DE ADMINISTRACIÓN Y FINANZAS CON MOTIVO DE ATENDER LABORES PROPIAS DEL IMTJ FUERA DEL HORARIO DE OFICINA.

Subtotal: \$ 85.00

Impuestos Traslados

IVA 16.00% \$ 13.60

TOTAL \$ 98.60

Total con letra:

NOVENTA Y OCHO PESOS M.N., 60/100

Sello digital del CFDI:

Y1LXdmVTieBcu3yvpAikm5w+jT9dg214HPW76wzEk55p/fymBI9C1rdA7If+NgaxcWkEDYYQ+/LFDZukDITmgNIUQW8JDku1HGfA4VgaKktCFCCUnkarT93qgcukA+/dp22a917gNLTV+4ATzhKRR6qUZClibzmdDPijWdSNZOk=

Sello del SAT:

IYAoPJZh2aXZyJ79XsPr75e5COpEzcgdr/Q1SO7bZUJZ0E8TmG7991rbq2Fp+ka3MEP23BaHqowa5j8ScB/xwbNfSgIPrFR8u0OG09JOUJcbT/6SophmaXXSxLNErS7TG12ny3HvcCP4AEZ+pmKOkRx+achPYf6gW1jLqYGGPng=

Cadena Original del complemento de certificación digital del SAT

||1.0|0BD2F0F5-57CC-4055-9997-77A9DD2336DD|2016-05-31T22:54:38|Y1LXdmVTieBcu3yvpAikm5w+jT9dg214HPW76wzEk55p/fymBI9C1rdA7If+NgaxcWkEDYYQ+/LFDZukDITmgNIUQW8JDku1HGfA4VgaKktCFCCUnkarT93qgcukA+/dp22a917gNLTV+4ATzhKRR6qUZClibzmdDPijWdSNZOk=|00001000000201748120||

No de Serie del Certificado del SAT: 00001000000201748120

Fecha y hora de certificación: 2016-05-31T22:54:38



MARIA DE LA O ROMO OROZCO

RFC Emisor : ROOO7007273M1

Domicilio Fiscal del Emisor :

Calle AV. HIDALGO No. Exterior 468 Colonia ZAPOPAN CENTRO Localidad ZAPOPAN Municipio ZAPOPAN Estado Jalisco MEXICO CP. 45100

Sucursal :

RFC Receptor : IMT130929RT2

INSTITUTO DE MOVILIDAD Y TRANSPORTE DEL ESTADO DE JALISCO

Calle RAMON CORONA No. Exterior 180 PLANTA ALTA Colonia ZAPOPAN CENTRO Municipio ZAPOPAN Estado Jalisco MEXICO CP. 45100

Folio Fiscal:

C99B9D25-1ABA-466F-B70B-5265DB279679

No de Serie del CSD:

00001000000302859848

Lugar, Fecha y hora de emisión:

ZAPOPAN, JAL. 2016-06-02T12:36:54

Efecto del Comprobante:

ingreso

Folio y Serie:

FACT\_270

Régimen Fiscal:

REGIMEN DE INCORPORACION FISCAL

CANTIDAD	UNIDAD DE MEDIDA	NÚMERO DE IDENTIFICACIÓN	DESCRIPCIÓN	PRECIO UNITARIO	IMPORTE
1	NO APLICA		CONSUMO DE ALIMENTO DEL 16 MAYO 2016	90.00	90.00

Motivo del Descuento:

Moneda: PESOS M.N.

Tipo de cambio:

Forma de Pago: EN UNA SOLA EXHIBICION

Método de Pago: EFECTIVO

Número de cuenta de Pago:

Condiciones de Pago:

Subtotal:

\$ 90.00

Impuestos Traslados

IVA 16.00%

\$ 14.40

TOTAL

\$ 104.40

ALIMENTOS AUTORIZADOS POR EL DIRECTOR GENERAL AL DIRECTOR DE ADMINISTRACIÓN Y FINANZAS CON MOTIVO DE ATENDER LABORES PROPIAS DEL IMTJ FUERA DEL HORARIO DE OFICINA.

Total con letra:

CIENTO CUATRO PESOS M.N., 40/100

Sello digital del CFDI:

GBdm+zzTWIRIACUgJVWtv9IsDcuVBIQzXLf6DITqXNAX  
+juUfQHOGFx/mF/JbQHeF1V4HlyUBa3qV4wVXaiphbMVI0v1R08jd7fA4k9f4wJWVHHIXwOwCMcQ5bc6oBIOluNoF8/bwGK7IEQKD5gnPvGUIDNPITVBIGwkgK7Y=

Sello del SAT:

vmGPSH7dpUvgtFbnvoHDYm8uCmUDid0hv23bhvmcpg3a4frDJGWPYD04/di5Y8Gvx1ZAOIAMXk5nbiDSU+gtqmUicFFcN.jkldevl  
+KnDu2olyvjHGIOCK9DXH2XABBBF98bYk0c2hwnzCCK13pVrnPDihVdTBileryQpku0=

Cadena Original del complemento de certificación digital del SAT

||1.0|C99B9D25-1ABA-466F-B70B-5265DB279679|2016-06-02T12:40:10|GBdm+zzTWIRIACUgJVWtv9IsDcuVBIQzXLf6DITqXNAX  
+juUfQHOGFx/mF/JbQHeF1V4HlyUBa3qV4wVXaiphbMVI0v1R08jd7fA4k9f4wJWVHHIXwOwCMcQ5bc6oBIOluNoF8/bwGK7IEQKD5gnPvGUIDNPITVBIGwkgK7Y=|00001000000201748120||

No de Serie del Certificado del SAT: 00001000000201748120

Fecha y hora de certificación: 2016-06-02T12:40:10



PAGADO





Estafeta  
AV. DEL SOL 990  
CALISCO 9904  
FECHA: 03/06/2016 17:45:10

Documento Válido

ESPERANZA PINEDO VALDEZ  
PROFESOR DE EDUCACION PRIMARIA EN LA ESCUELA  
DE EDUCACION PRIMARIA

ESTAFETA DE CALISCO S. DE RL  
CALLE DEL SOL 990 CALISCO, JALISCO  
ESTADO DE JALISCO, MEXICO

Cliente: INSTITUTO DE MOVILIDAD Y  
TRANSPORTE DEL ESTADO DE  
JALISCO

R.F.C.: IMY-0925811

Domicilio: RAMON GUERRA 194 CALISCO, JALISCO, JALISCO

Telefono: 442 211 1111 Ciudad: CALISCO Estado: JALISCO C.P.: 40100 Pais: MEXICO

Lugar de Emision: CALISCO, JALISCO, MEXICO  
Expedicion: 03/06/2016  
Guia: 03070099040

Cantidad	Unidad	Concepto	Valor Unitario	Importe
1.00	IMPORTE	IMPORTE	185.00	185.00

CLIENTE: INSTITUTO DE MOVILIDAD Y TRANSPORTE DEL ESTADO DE JALISCO	IMPORTE
No. de guia: 03070099040	

SUBTOTAL	185.00
I.V.A.	00.00
TOTAL	185.00

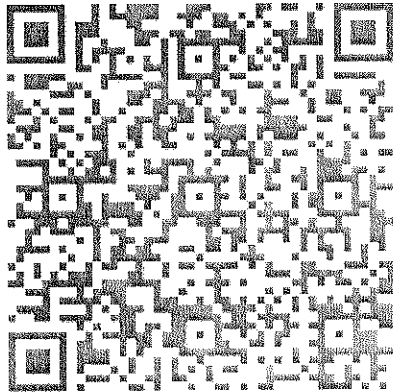

PAGAR

03070099040

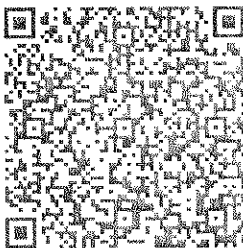

Este documento es un comprobante de pago de IVA emitido por Estafeta de Calisco S. de RL.  
Ejecuta licencias al pago  
**PAGO EN UNA SOLA EXHIBICION**  
Emite por:  
**CONTRAQ**

Nombre de la Empresa	Estafeta de Calisco S. de RL
Clave Única de Registro de Pagar (CURP)	03070099040
Clave Única de Registro de Emisor (CURE)	03070099040
Clave Única de Registro de Contribuyente (CURC)	03070099040

BBVA Bancomer

**AutoZone**  
Su Superfienda de Autopartes.

V. Ave. Guerrero 2911 Col. Guerrero, Nuevo Laredo, Tamaulipas, México C.P. 88240 R.F.C. AME970109GW0  
PEZ MATEOS No.1307, COL. N A C.P. 45643, TLAJOMULCO DE ZUNIGA, JALISCO, México. TEL. 33 36840015

000000202055534

Fecha: 18/05/2016 19:23:01

R.F.C. IMT130920417

DELEDO DE JAL.

No. Transacción: 881811

ANTA ALTA Col. ZAPOPAN CENTRO

Estado: JAL

País: Mexico

Cta: 7752

Descripción	P Unitario	Importe
	43.10	43.10
	41.65	51.63
SubTotal:		\$ 94.74
IVA 16.00%		\$ 15.16
Total:		\$ 109.90

es al Pago. Pago en una sola exhibición Mismo Día  
Regimen general de ley persona moral

JALISCO, MEXICO

EN ESTA CIUDAD DE JALISCO, MEXICO, EN LA FECHA DE 18 DE MAYO DE 2016, SE FIRMAN ESTE PAGARE ES MERCANTIL Y ESTA RECIDO POR LA LEY GENERAL DE LOS PAGOS Y SE LE ACOGERON  
SIGNADOS POR NO SER DOMICILIADOS, ESTE PAGARE DE NO LIQUIDARSE EN LA FECHA ESTIPULADA

FIRMA

scsl	Certificado Digital SAT	Fecha de Certificación
493f5667e9b6	00001000000202693892	18/05/2016 19:23:01
ire	f5b8-b12d-493f5667e9b6 2016-05-18T19:23:01 N1kF91vy01RBB6H0UJfDjwDVXuUSY TQdXr4+RbGCMypB6mLdbzEdSmXvbAu4qmrqc3ZQxvuPYd/4N8940Zx/RI.fAvPntzKcUqjZwh !YKlQdeR3cSpSjne8xLxPDZjLZpFfk= 00001000000202693892	
	wDVXuUSYAfzReXy0jDMkWMfaYSTPCdXr4+RbGCMypB6mLdbzEdSmXvbAu4qmrqc3ZQxvuP KcUqjZwh8r56EEdIAAz0GqLdD9Uk2YKlQdeR3cSpSjne8xLxPDZjLZpFfk=	
	iX/o0Krw1yB0ZAJtS0PYSpBi55r9LUXjIR1WuXs2D+qTxcwUbe0GYP8pnxH5HtonZ+vwIhp juh1OicM6SISmcSfu39HigLrQikey0eX/o6j1L6j0eth18zLxQ+Abr1p00=	

*Handwritten:* ringer, JM-27905  
Km 209069

**GADU**

*Handwritten:* OK p/p

TOTAL P.N. 109.90

3 07

CO.

59.90 P

50.00 P

TOTAL 109.90

109.90

XXXXXXXXXXXX7752 VISA 262117

APROB II

BBVA Bancomer

IVA Incluido @ 16.000%

RECIBO RSC #85 RECIBO #39773

IDO. TRANS #861814

LLNDP

FECHP



GRUPO XAVKAR S. A. DE C. V  
 AV. PATRIA # 3541 Col. SANTA FE  
 ZAPOPAN JAL. CP. 45168  
 Tel(s). 36-56-43-07 RFC : GXA081104GY6



Comprobante Fiscal Digital

FACTURA A 8335

Fecha : 16/05/2016 3:01:17 p.m.  
 Num. Certificado: 00001000003200802489  
 UUID : E795B714-F602-47B8-B268-CF59EB247C7A  
 FechaTimbrado="2016-05-16T15:01:21"

Cliente 2643 INSTITUTO DE MOVILIDAD Y TRANSPORTE DEL ESTADO DE JALISCO  
 RAMON CORONA#180 PTA ALTA  
 Col. ZAPOPAN CENTRO, ZAPOPAN  
 JALISCO, CP. 45100 RFC: IMT130929RT2

O. C. # : Cotiz #  
 Fecha Vencio: 16 may 2016  
 Condiciones : Contado  
 Vendedor : UNICO

Al	Articulo:	Cantidad:	UVT	Descripción :	Precio :	Importe:	%Desc.	Imp. Neto
1	2	1		LAVADO AUTO MED	68.965	68.965	0	68.965

SELLO DIGITAL  
 CADENA ORIGINAL: [3,5]2016 05 16T15 01 17[ingreso]Pago en una sola exhibición[CP:88.965]0.000[0.000][Contado], México[Efectivo]GXA081104GY6[GRUPO XAVKAR S. A. DE C. V. AV. PATRIA # 3541[SANTA FE]ZAPOPANJAL. Mexico]45168[Mexico]SUELDOS Y SALARIOS[IMT130929RT2]INSTITUTO DE MOVILIDAD Y TRANSPORTE DEL ESTADO DE JALISCO[RAMON CORONA#180] PTA ALTA[ZAPOPAN CENTRO]ZAPOPANJALISCO[MEXICO]45100[1.000]PE[ZA]2[LAVADO AUTO MED.68.965]68.965[IVA]16.0011.0311 031

seilloCFDI="p0Dh5Jb7e8uQ00anHILA3x21ZrsDMMPe2Tyzp0C8aaarTDXD7n8AqH9E8JUZVILFD9CZx0v0A0zq0C0Fkz2iWmKpy0Tkt2Zw1s0f82tq7DCmCk0U5vpa1qnuE2P01e04x4F8u0f0tYY3yjk0g0S2b+xBVK37j0LuB0KY6W+UNCDIYe+T0eLHc+11wvgr/4w0nAKC2S0mFY54UJ11cH4p0u4Fgr0a+0n x20h7m930xRwE9+94ANyA0G1SE5vG740V20x+L0Z1h018k0u0KTRB9Hh0u0FZJv01ZwVn0LJ7R03Pw0K0LRLdn08p0em0tAe="

seilloSAT="TR8uq2A/B1UB0f0C1E8y6w0R0ng0t00sy0h0L70C970bXGE3f50+Pv0+6dVU0U03mKCKq20QmKv0G0N0q0Byem0L041X8eq0p2060C011Gh0d011C0MBj1V0K0yT0ym0z4+10C13Prg306Rq24f0hT0d0u110URZ0dUY="

<-->[Complemento]  
 <-->[Comprobante]

*Vons - JLS-1043  
 Kar 11,312.*

OCHENTA PESOS 00/100 M.N.  
 Régimen Fiscal : SUELDOS Y SALARIOS Forma de Pago y Cuenta : Efectivo

Suma Importes :	\$68.97
Descuento :	\$0.00
SubTotal :	\$68.97
I. V. A. 16 %	\$11.03
Total	\$80.00

Pago en una sola exhibición

*ok  
 elbar*



GRUPO XAVKAR S. A. DE C. V.  
 AV. PATRIA # 3541 Col. SANTA FE  
 ZAPOPAN JAL. CP 45168  
 Tel(s). 36-56-43-07 RFC : GXA081104GY6



Comprobante Fiscal Digital  
**FACTURA A 8330**  
 Fecha : 16/05/2016 8:58:05 a.m.  
 Núm. Certificado: 00001000000200802489  
 UUID : C9A37708-8E94-4068-B92F-E8EB920487BD  
 FechaTimbrado="2016-05-16T08:58:10"

Cliente 2643 INSTITUTO DE MOVILIDAD Y TRANSPORTE DEL ESTADO DE JALISCO  
 RAMON CORONA#180 PTA ALTA  
 Col. ZAPOPAN CENTRO, ZAPOPAN  
 JALISCO, CP. 45100 RFC: IMT130929RT2

O. C. # : Cotiz. #  
 Fecha Vencto: 16 may 2016  
 Condiciones : Contado  
 Vendedor : UNICO

Al	Artículo:	Cantidad:	UVT	Descripción :	Precio :	Importe:	%Desc.	Imp. Neto
1	1	1		LAVADO AUTO CH	60.345	60.345	0	60.345

SELLO DIGITAL

CADENA ORIGINAL: 13212916-05-16T08:58:05Ingresos/Pago en una sola exhibición|CPRO-345B-000970-000|Contado| Mexico/No Identificad|GXA081104GY6GRUPO XAVKAR S A DE C V|AV PATRIA # 3541|SANTA FE|ZAPOPAN|JALISCO|45168|Mexico|SUELDOS Y SALARIOS|IMT130929RT2|INSTITUTO DE MOVILIDAD Y TRANSPORTE DEL ESTADO DE JALISCO|RAMON CORONA#180 PTA ALTA|ZAPOPAN CENTRO|ZAPOPAN|JALISCO|MEXICO|45100|1.000|PIEZA|LAVADO AUTO CH#60.345|IVA|16.00|9.889.66|

selecFD="RAX6ypr9KJ558YHEV4xLZKABYYP4lccC2iD11amWLLJCdg9CFM6cN7MCWC071e050iSrkX1K3DDuRvG6GP6E96nk2Rq7y9yaCvpe19uux7aKOJ0tmcB2b64bexivhUp+uuh+7Jspe4TRC2BCLgaZGpevyzVONpeMkt2smAV92r7PMyYD+XIT5eRiNEVxM2cO2YE.Dlnk+43h0j9y3gOSWl  
 mc28RME.DgDvYyV5zmP1WwV5zbnSpF1QR1R5GLhJuaOeTzQhV51BRF23rgONuacqW73gzni6SPRoBFXmX0xR6EMK3DR125wVAadTFp=""  
 selesAT="ZFMA+GJND7bRMzKuGkRb6d1DEJ0QXLbyP8uVv5SAINUKVovY3Vg38bAxxN7TxyfV0R6cOR7yTH16KIUL+WveKfnd3a2J2Rwv0L+H1jzh)pm1RSJ2BznqxdJh15fj5P1NQOx0VXxkV0yq2yb5BBHUMs=""  
 -<:fd: Complemento ->  
 -<:fd: Comprobante ->

*Handwritten signature: Ramon Pinos 23347*

*Stamp: PAGO*

SETENTA PESOS 00/100 M.N.

Régimen Fiscal :SUELDOS Y SALARIOS Forma de Pago y Cuenta : No Identificada

Suma Importes :	\$60.34
Descuento :	\$0.00
SubTotal :	\$60.34
I. V. A. 16 %	\$9.66
Total	\$70.00

Pago en una sola exhibición

*Handwritten initials: OK Pinos*



GRUPO XAVKAR S. A. DE C. V.  
 AV. PATRIA # 3541 Col. SANTA FE  
 ZAPOPAN JAL. CP. 45168  
 Tel(s). 36-56-43-07 RFC : GXA081104GY6

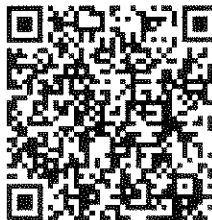

Comprobante Fiscal Digital  
**FACTURA A 8367**  
 Fecha : 23/05/2016 3:52:28 p.m.  
 Núm. Certificado: 000010C0000200802489  
 UUID : 6ADA6C3A-B080-46D2-E974-2CF7A66E4897  
 FechaTimbrado="2016-05-23T15:52:33"

Cliente 2643 INSTITUTO DE MOVILIDAD Y TRANSPORTE DEL ESTADO DE JALISCO  
 RAMON CORONA#180 PTA ALTA  
 Col. ZAPOPAN CENTRO, ZAPOPAN  
 JALISCO, CP. 45100 RFC: IMT130929RT2

O. C. # : Cotiz. #  
 Fecha Vencto: 23 may 2015  
 Condiciones : Contado  
 Vendedor : UNICO

Al Artículo:	Cantidad: Uvt	Descripción :	Precio :	Importe	% Desc.	Imp. Neto
1 2	1	LAVADO AUTO MED	68.965	68.965	0	68.965

SELLO DIGITAL

CADENA ORIGINAL: [1]2016-05-23T15:52:28[Ingreso:Pago en una sola exhibición|CP|68.965|0|00080000|Contado| Mexico|Tarjeta Cred. / Débito Banamex 4695|GXA081104GY6|GRUPO XAVKAR S. A. DE C. V.|AV. PATRIA # 3541|SANTA FE|ZAPOPAN|JALISCO|45168|Mexico|SUELDO Y SALARIOS|IMT130929RT2|INSTITUTO DE MOVILIDAD Y TRANSPORTE DEL ESTADO DE JALISCO|RAMON CORONA#180 PTA ALTA|ZAPOPAN CENTRO|ZAPOPAN|JALISCO|MEXICO|45100|1.000|PIEZA|LAVADO AUTO MED|68.965|68.965|IVA|16.00|1.00-1.00]

setbCFD="73Pz2mce0TJuh.6WdVwshA/00E-W0LNg3RW4IE99AYLE9j5aVTEPSSZQEa08n1T0YELyafzseodB2Yp0KQG0h9HueAB-0rzwUgf84x99xvLUAlly7MT+7cAMDzUxawPhjPqz2v2B3eTOIMuCy6P1Q0SP9RMTRBhVvEW5Vvyf"rzWMpmed8clTjgekoZPlzHk035ryVn6G1wAVjS8-GX+  
 sBPCofdoRRegIVANNBCYsoAwW0M6d1+eAonez5mYf6acp0a81UwLlqBhufBlonUDgTRlg7A1T031KMB9qqrF5pV6TBBWfPazZq+em"  
 setbSAI="C"CFBfpybzTEarV0em05cNYG58kPERTL0X8E34e+TJy28LNeBEKotYwZP3f0d0VUQzMMGyk0DZA112Ls4mhDoNu920zBzRE9qohTiuSegbXkqmW0DKC2p9F+ap6CNpw3C6rRQg85p2a040Xf5fSLDfSfYA" />  
 <url Complemento>  
 <url Complemento>

Vamos JLS-1044  
 Km 9.186

OCHENTA PESOS 00/100 M.N.

Régimen Fiscal : SUELDO Y SALARIOS Forma de Pago y Cuenta : Tarjeta Créd. / Débito Banamex 4695

Suma Importes :	\$68.97
Descuento :	\$0.00
SubTotal :	\$68.97
I V. A. 16 %	\$11.03
Total	\$80.00

Pago en una sola exhibición

10-04





GRUPO XAVKAR S. A. DE C. V.  
 AV. PATRIA # 3541 Col. SANTA FE  
 ZAPOPAN JAL. CP. 45168  
 Tel(s). 36-56-43-07 RFC : GXA081104GY6



Comprobante Fiscal Digital

FACTURA A 8448

Fecha : 02/06/2016 9:13:34 a.m.  
 Núm. Certificado: 00001000000200802489  
 UUID : D6FB57BD-874B-482E-AB14-8944B4A58512  
 FechaTimbrado="2016-06-02T09:13:34"

Cliente 2643 INSTITUTO DE MOVILIDAD Y TRANSPORTE DEL ESTADO DE JALISCO  
 RAMON CORONA#180 PTA ALTA  
 Col. ZAPOPAN CENTRO, ZAPOPAN  
 JALISCO, CP. 45100 RFC: IMT130929RT2

O. C. # : Cotiz. #  
 Fecha Vencto: 02 jun 2016  
 Condiciones : Contado  
 Vendedor : UNICO

AI	Artículo	Cantidad	Uvt	Descripción	Precio	Importe	%Desc.	Imp. Neto
1	1	1		LAVADO AUTO CH	60.345	60.345	0	60.345

SELLO DIGITAL

CADENA ORIGINAL: [3.20016.06-02T09:13:34]ingreso[Page en una sola exhibición]CP[80.3450.000]0.000[Contado] Mexico[No Identificada]GXA081104GY6[GRUPO XAVKAR S. A. DE C. V.]AV. PATRIA # 3541[BANTIA FE]ZAPOPAN[JALISCO]45168[Mexico]SUELDOS Y SALARIOS[IMT130929RT2]INSTITUTO DE MOVILIDAD Y TRANSPORTE DEL ESTADO DE JALISCO[RAMON CORONA#180 PTA ALTA]ZAPOPAN CENTRO[ZAPOPAN]JALISCO[MEXICO]45100[0.000]IE[ZA]1[LAVADO] AUTO CH[80.345]80.345[IVA]16.005[RR]9.66[...]

seleCPID: "gnfCZyADSk5q2JgWkTmsSLVP3T87vKTL5pC2ocWn2uWnrtNykq77orLT8XmtAlawZG7PCBwoaAdWogYKZ.1BmCVmmePCXX2x011sdBsJOT90Z2+5oloVqM8w81ufyepUgl+eaeozPzBSjG70ralHlPpyR97YUdR03NRQ3yY8509wJk+ppcFTHBjwz3Ca8Aozp+44QDKH7G4mT10G30mYCV  
 cyJRDOWTJJDHyrtH3A4uL8WVZbKCG7ceMv7Hq0FyYokAdmbyie88y27qU7svzsf+u+UPDP85wqN3K1Cp7w8+mhDLgTAMhBPXFdy"  
 sARISAT: "668ARF5GgCvt1z9aL1JwZDD7H6UZFY7ULK0oGHE09EHA+whUJFV4GMVmecl.6PBLb0+ahWEXJctoYvnaE1+4nL13xv57KCNdt4u1E21C4bt1uUINyYJnYUgqSapRIm4G02VWE4Um85v2iOedv586xv"  
 ->cdid Complemento  
 ->ctid Comprobante

29327  
 P105 JLS-104  
 Km

SETENTA PESOS 00/100 M.N.

Régimen Fiscal :SUELDOS Y SALARIOS Forma de Pago y Cuenta : No Identificada

Suma Importes :	\$60.34
Descuento :	\$0.00
SubTotal :	\$60.34
I. V. A. 16 %	\$9.66
Total	\$70.00

Pago en una sola exhibición

# INSTITUTO DE MOVILIDAD Y TRANSPORTE DEL ESTADO DE JALISCO

NOMBRE DEL COMISIONADO:	KARL DIETEL HOESCHMIDT B.
COMISIÓN EFECTUADA:	SUPERVICION TRANSPORTE
FECHA:	MARZO 2016



HORA DE SALIDA	HORA DE LLEGADA	ACTIVIDAD

**SISTECOZONE**

RUTA 634

CARRO S-0832

PASAJE \$7.00

SERVICIO SUBROGADO

0012389

**SISTECOZONE**

RUTA 634

CARRO S-0930

PASAJE \$7.00

SERVICIO SUBROGADO

011045

**SISTECOZONE**

RUTA 604/604A

CARRO S-0671

PASAJE \$7.00

SERVICIO SUBROGADO

0026840

**SISTECOZONE**

RUTA 604/604A

CARRO S-0330

PASAJE \$7.00

SERVICIO SUBROGADO

0013567

**SISTECOZONE**

RUTA 634

CARRO S-0816

PASAJE \$7.00

SERVICIO SUBROGADO

717945

**SISTECOZONE**

RUTA 634

CARRO S-0948

PASAJE \$7.00

SERVICIO SUBROGADO

29229

**SISTECOZONE**

RUTA 604/604A

CARRO S-0713

PASAJE \$7.00

SERVICIO SUBROGADO

20979

**SISTECOZONE**

RUTA 604/604A

CARRO S-1056

PASAJE \$7.00

SERVICIO SUBROGADO

19066

**SISTECOZONE**

RUTA 604/604A

CARRO S-1137

PASAJE \$7.00

SERVICIO SUBROGADO

016407

**SISTECOZONE**

SERVICIO SUBROGADO

\$7.00

RUTA 25

CARRO S-970

EXHA Y CONSERVA SU BOLETO, ES SU SEGURO DEL VIUJERO.

042757

**SISTECOZONE**

RUTA 604/604A

CARRO S-0571

PASAJE \$7.00

SERVICIO SUBROGADO

0006073

**SISTECOZONE**

RUTA 604/604A

CARRO S-0528

PASAJE \$7.00

SERVICIO SUBROGADO

0025372

Recibí la cantidad de \$ 247.51 (DOSCIENTOS CUARENTA Y SEIS PESOS 50/100 M.), por concepto de pasajes de transporte público.

KARL HOESCHMIDT

Autorizó

Dirección de Administración y Finanzas

Recibió

Autorizó

Dirección de Administración y Finanzas



**SISTECOZOME**

RUTA 604/604A

CARRO S-2029

PASAJE \$7.00

CONSERVE SU BOLETO ES SU SEGURO DE VIAJERO BUENO POR SU PASAJE

SERVICIO SUBROGADO

0023084

**SISTECOZOME**

RUTA 604/604A

CARRO S-2032

PASAJE \$7.00

CONSERVE SU BOLETO ES SU SEGURO DE VIAJERO BUENO POR SU PASAJE

SERVICIO SUBROGADO

0014393

**SISTECOZOME**

RUTA 604/604A

CARRO S-0591

PASAJE \$7.00

CONSERVE SU BOLETO ES SU SEGURO DE VIAJERO BUENO POR SU PASAJE

SERVICIO SUBROGADO

0011128

PERMISIONARIOS, A.C.

TARIFA 600

CARRO 673

CONSERVE SU BOLETO ES SU SEGURO DE VIAJERO BUENAS POR SU PREFERENCIA

SERVICIO SUBROGADO

0015096

**SISTECOZOME**

RUTA 604/604A

CARRO S-1820

PASAJE \$7.00

CONSERVE SU BOLETO ES SU SEGURO DE VIAJERO BUENO POR SU PASAJE

SERVICIO SUBROGADO

0015640

**SISTECOZOME**

RUTA 604/604A

CARRO S-2030

PASAJE \$7.00

CONSERVE SU BOLETO ES SU SEGURO DE VIAJERO BUENO POR SU PASAJE

SERVICIO SUBROGADO

0013469

**SISTECOZOME**

UNIDAD 689

PASAJE \$6.00

017719

**SISTECOZOME**

RUTA 604/604A

CARRO S-2030

PASAJE \$7.00

CONSERVE SU BOLETO ES SU SEGURO DE VIAJERO BUENO POR SU PASAJE

SERVICIO SUBROGADO

0014814

**SISTECOZOME**

RUTA 604/604A

CARRO S-0528

PASAJE \$7.00

CONSERVE SU BOLETO ES SU SEGURO DE VIAJERO BUENO POR SU PASAJE

SERVICIO SUBROGADO

0000884

**SISTECOZOME**

RUTA 604/604A

CARRO S-538

PASAJE \$6.00

CONSERVE SU BOLETO ES SU SEGURO DE VIAJERO BUENO POR SU PASAJE

SERVICIO SUBROGADO

044485

**SISTECOZOME**

RUTA 604/604A

CARRO S-0145

PASAJE \$7.00

CONSERVE SU BOLETO ES SU SEGURO DE VIAJERO BUENO POR SU PASAJE

SERVICIO SUBROGADO

0034824

**SISTECOZOME**

RUTA 604/604A

CARRO S-1445

PASAJE \$7.00

CONSERVE SU BOLETO ES SU SEGURO DE VIAJERO BUENO POR SU PASAJE

SERVICIO SUBROGADO

0010187

FRANJA DE CAMIONEROS DE JALISCO, A.C.

PASAJE \$6.00

UNIDAD 783

CONSERVE SU BOLETO ES SU SEGURO DE VIAJERO BUENO POR SU PASAJE

SERVICIO SUBROGADO

0015899

**SISTECOZOME**

RUTA 604/604A

CARRO S-0296

PASAJE \$7.00

CONSERVE SU BOLETO ES SU SEGURO DE VIAJERO BUENO POR SU PASAJE

SERVICIO SUBROGADO

0012106

**SISTECOZOME**

RUTA 604/604A

CARRO S-1591

PASAJE \$7.00

CONSERVE SU BOLETO ES SU SEGURO DE VIAJERO BUENO POR SU PASAJE

SERVICIO SUBROGADO

0011455

**SISTECOZOME**

RUTA 604/604A

CARRO S-0514

PASAJE \$7.00

CONSERVE SU BOLETO ES SU SEGURO DE VIAJERO BUENO POR SU PASAJE

SERVICIO SUBROGADO

0015070

**SISTECOZOME**

RUTA 604/604A

CARRO S-0858

PASAJE \$7.00

CONSERVE SU BOLETO ES SU SEGURO DE VIAJERO BUENO POR SU PASAJE

SERVICIO SUBROGADO

0065275

**SISTECOZOME**

RUTA 604/604A

CARRO S-1820

PASAJE \$7.00

CONSERVE SU BOLETO ES SU SEGURO DE VIAJERO BUENO POR SU PASAJE

SERVICIO SUBROGADO

0015639

SERVICIO SUBROGADO **SISTECOZOME**

PASAJE \$7.00

RUTA 604/604A

CARRO S-1445

CONSERVE SU BOLETO ES SU SEGURO DE VIAJERO BUENO POR SU PASAJE

SERVICIO SUBROGADO

014674

**SISTECOZOME**

RUTA 604/604A

CARRO S-1349

PASAJE \$7.00

CONSERVE SU BOLETO ES SU SEGURO DE VIAJERO BUENO POR SU PASAJE

SERVICIO SUBROGADO

0011660

**SISTECOZOME**

RUTA 604/604A

CARRO S-2034

PASAJE \$7.00

CONSERVE SU BOLETO ES SU SEGURO DE VIAJERO BUENO POR SU PASAJE

SERVICIO SUBROGADO

0003106

**SISTECOZOME**

RUTA 604/604A

CARRO S-0605

PASAJE \$6.00

CONSERVE SU BOLETO ES SU SEGURO DE VIAJERO BUENO POR SU PASAJE

SERVICIO SUBROGADO

0004959

**SISTECOZOME**

RUTA 604/604A

CARRO S-1575

PASAJE \$7.00

CONSERVE SU BOLETO ES SU SEGURO DE VIAJERO BUENO POR SU PASAJE

SERVICIO SUBROGADO

01705

**SISTECOZOME**

RUTA 604/604A

CARRO S-2031

PASAJE \$7.00

CONSERVE SU BOLETO ES SU SEGURO DE VIAJERO BUENO POR SU PASAJE

SERVICIO SUBROGADO

016469

# INSTITUTO DE MOVILIDAD Y TRANSPORTE DEL ESTADO DE JALISCO

NOMBRE DEL COMISIONADO:	KARL DIETER HOLTSCHMIT B.
COMISIÓN EFECTUADA:	Supervisión Transporte
FECHA:	ABRIL 2016



HORA DE SALIDA	HORA DE LLEGADA	ACTIVIDAD

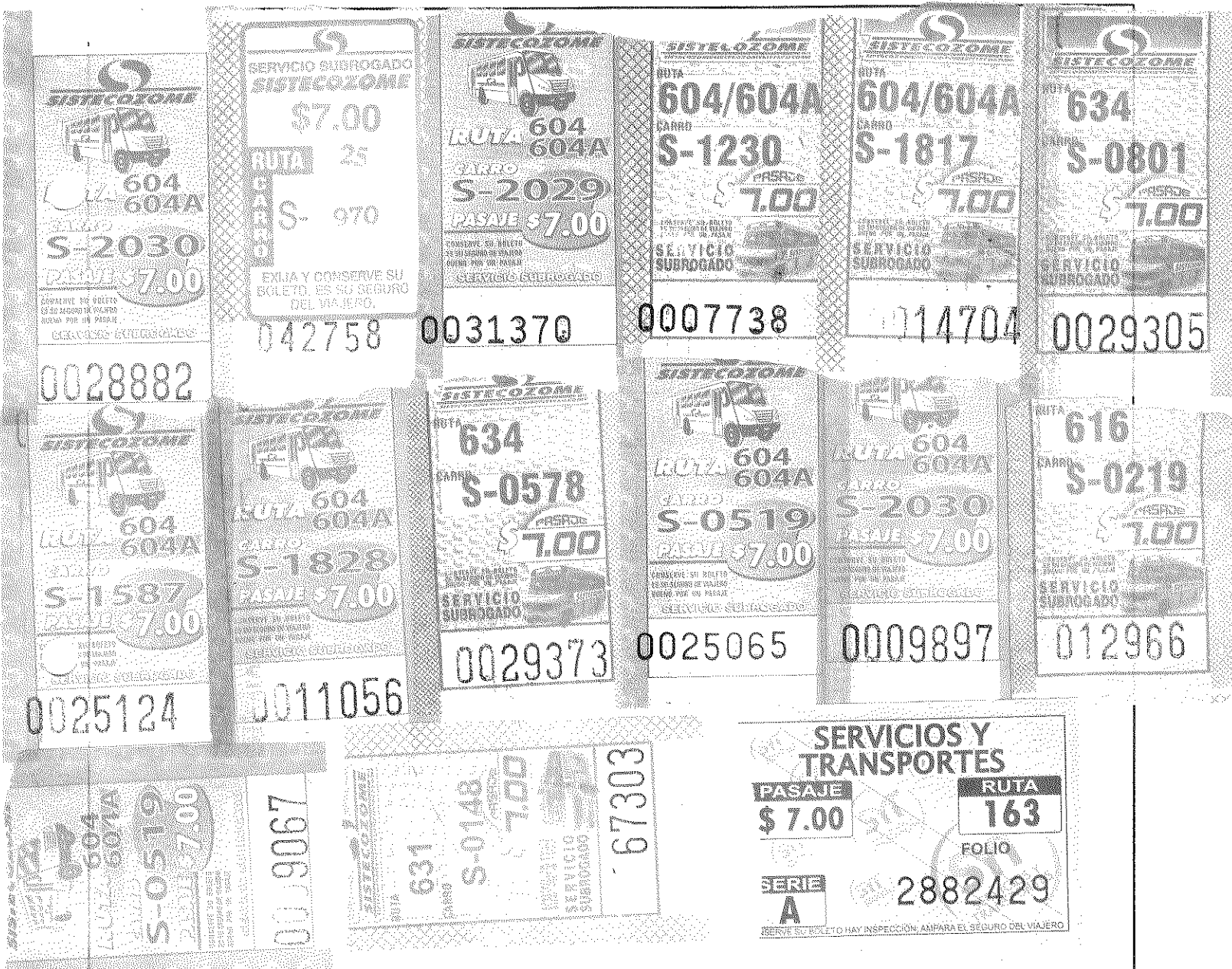

Recibí la cantidad de \$ 222.10 (doscientos sesenta y dos pesos 10/100) por concepto de pasajes de transporte público

Recibió
 

  
 Autorizó
 

 Dirección de Administración y Finanzas

\$7.00  
RUTA 622  
S-1073

075946

**SISTECOZOME**  
RUTA 631  
CARGO S-0369  
PASAJE \$7.00  
SERVICIO SUBROGADO  
0026732

**SISTECOZOME**  
RUTA 24 A  
CARGO S-1838  
PASAJE \$6.00  
SERVICIO SUBROGADO  
0010577

**SISTECOZOME**  
RUTA 634 B  
CARGO S-1976  
PASAJE \$7.00  
SERVICIO SUBROGADO  
0024540

**SISTECOZOME**  
RUTA 633  
CARGO S-0722  
PASAJE \$7.00  
SERVICIO SUBROGADO  
0151911

**SISTECOZOME**  
RUTA 631  
CARGO S-0871  
PASAJE \$7.00  
SERVICIO SUBROGADO  
0071683

**SISTECOZOME**  
RUTA 631  
CARGO S-0181  
PASAJE \$7.00  
SERVICIO SUBROGADO  
0076713

**SISTECOZOME**  
RUTA 631  
CARGO S-2108  
PASAJE \$7.00  
SERVICIO SUBROGADO  
074938

**SISTECOZOME**  
RUTA 634  
CARGO S-0797  
PASAJE \$7.00  
SERVICIO SUBROGADO  
0024447

**SISTECOZOME**  
RUTA 633  
CARGO S-0392  
PASAJE \$7.00  
SERVICIO SUBROGADO  
0007948

**SISTECOZOME**  
RUTA 633  
CARGO S-1412  
PASAJE \$7.00  
SERVICIO SUBROGADO  
0024990

**SISTECOZOME**  
SERVICIOS Y TRANSPORTES  
RUTA 24  
PASAJE \$7.00  
UNIDAD 8486  
008448

**SISTECOZOME**  
RUTA 633  
CARGO S-2190  
PASAJE \$7.00  
SERVICIO SUBROGADO  
0151684

**SISTECOZOME**  
SERVICIO SUBROGADO  
PASAJE \$7.00  
Ruta 622  
RUTA 634  
EXIJA Y CONSERVE SU BOLETO, ES SU SEGURO DEL VIAJERO.  
QUEJAS 3811-3089  
000102

**SISTECOZOME**  
RUTA 633  
CARGO S-2188  
PASAJE \$7.00  
SERVICIO SUBROGADO  
0007307

**SISTECOZOME**  
RUTA 633  
CARGO S-114  
PASAJE \$7.00  
SERVICIO SUBROGADO  
076345

**SISTECOZOME**  
RUTA 631  
CARGO S-1014  
PASAJE \$7.00  
SERVICIO SUBROGADO  
33927

**SISTECOZOME**  
RUTA 633  
CARGO S-0028  
PASAJE \$7.00  
SERVICIO SUBROGADO  
0025967

**SISTECOZOME**  
RUTA 631  
CARGO S-1014  
PASAJE \$7.00  
SERVICIO SUBROGADO  
0014639

**SISTECOZOME**  
SERVICIOS Y TRANSPORTES  
PASAJE \$7.00  
SERIE B  
RUTA 163  
FOLIO 3367915  
000102

**SISTECOZOME**  
RUTA 631  
CARGO S-0803  
PASAJE \$7.00  
SERVICIO SUBROGADO  
0038839

**SISTECOZOME**  
RUTA 634  
CARGO S-0439  
PASAJE \$7.00  
SERVICIO SUBROGADO  
0021275

**SISTECOZOME**  
SERVICIO SUBROGADO  
PASAJE \$7.00  
Ruta 622  
RUTA 634  
EXIJA Y CONSERVE SU BOLETO, ES SU SEGURO DEL VIAJERO.  
QUEJAS 3811-3089  
022407

**SISTECOZOME**  
RUTA 631  
CARGO S-1872  
PASAJE \$7.00  
SERVICIO SUBROGADO  
0087034

# INSTITUTO DE MOVILIDAD Y TRANSPORTE DEL ESTADO DE JALISCO

**JALISCO**  
GOBIERNO DEL ESTADO



NOMBRE DEL COMISIONADO:	<u>Ornel Velazquez Martinez</u>
COMISION EFECTUADA:	<u>Secretaria de Movilidad</u>
FECHA:	<u>23 Mayo - 2016</u>

HORA DE SALIDA	HORA DE LLEGADA	ACTIVIDAD
		<u>Entrevista oficinas IMTS - 4/7/2016 - DP</u> <u>al Vicesecretario del Secretario de Infraestructura Vial y</u> <u>Del Canal Transp. Publico</u>

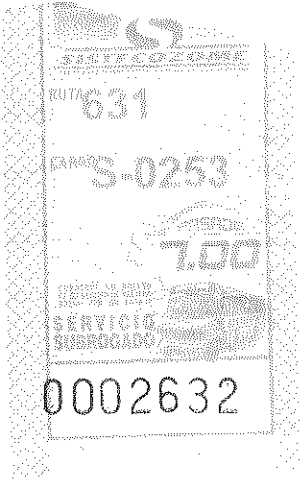
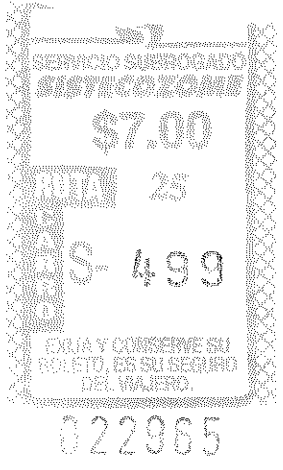

PAGADO

Recibi la cantidad de \$ 28.00 (Veintiocho pesos 00/18/60), por concepto de pasajes de transporte público.

*[Signature]*  
Recibió

*[Signature]*  
Autorizó

*[Signature]*  
Dirección de Administración y Finanzas

# INSTITUTO DE MOVILIDAD Y TRANSPORTE DEL ESTADO DE JALISCO

NOMBRE DEL COMISIONADO: <u>Miriam Yvonne Lezende Velazquez</u>
COMISION EFECTUADA: <u>Reunion de obra Mibci</u>
FECHA: <u>26/05/2016</u>



HORA DE SALIDA	HORA DE LLEGADA	ACTIVIDAD
10:00	14:00	Substitucion de obra menor para la instalacion de las edificaciones del ABP, segun etapa

**SISTECOZOME**

RUTA **634**

CARRO **S-0938**

PASAJE **\$7.00**

SERVICIO SUBROGADO

0012049

**SISTECOZOME**

RUTA **51 AB**

**\$7.00**

EXIJA SU BOLETO ES SU SEGURO

Folio **0026016**

UNIDAD **S-0185**

**SISTECOZOME**

RUTA **51 AB**

**\$7.00**

EXIJA SU BOLETO ES SU SEGURO

Folio **0023085**

UNIDAD **S-0377**

**SISTECOZOME**

RUTA **604 604A**

CARRO **S-0790**

PASAJE **\$7.00**

SERVICIO SUBROGADO

0028972

PAGADO

Recibi la cantidad de \$ 28.00 (veintiocho pesos), por concepto de pasajes de transporte público

*[Signature]*

*[Signature]*

*[Signature]*

Recibió

Autorizó

Dirección de Administración y Finanzas

# INSTITUTO DE MOVILIDAD Y TRANSPORTE DEL ESTADO DE JALISCO



NOMBRE DEL COMISIONADO:	<i>Orel Vilchis Martinez</i>
COMISIÓN EFECTUADA:	<i>Llevar Documentos a SEMOV</i>
FECHA:	<i>06 Junio 2016</i>

HORA DE SALIDA	HORA DE LLEGADA	ACTIVIDAD
		<i>Llevar documentos a Dr. Maria Cordova a SEMOV</i>

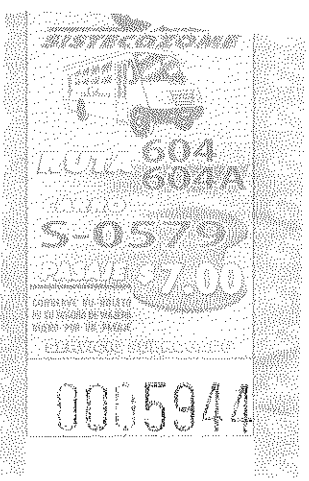
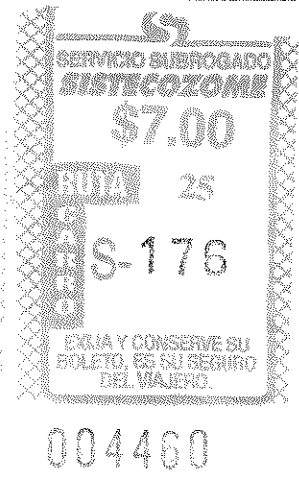

Recibí la cantidad de \$ *28* ( Veintiocho pesos *06* m.n. ), por concepto de pasajes de transporte público.

*[Signature]*  
Recibió

*[Signature]*  
Autorizó

*[Signature]*  
Dirección de Administración y Finanzas

# INSTITUTO DE MOVILIDAD Y TRANSPORTE DEL ESTADO DE JALISCO

NOMBRE DEL COMISIONADO:	Luis Nazario Ramirez Ortega
COMISION EFECTUADA:	Varios
FECHA:	



HORA DE SALIDA	HORA DE LLEGADA	ACTIVIDAD
		Actividades propias del IMTJ en la SEMOV

SERVICIOS TKS S.A. DE C.V.  
 JAIME BALMES #11 EDIFICIO B 5 PISO  
 COL. LOS MORALES PULANCO  
 MUN. MIGUEL HIDALGO C.P. 11510 MEX.  
 R.F.C. 970624 BHS

CPM 2591  
 05/10/16 09:08 C# 1 EN 5 Txm 54822  
 05/10/16 08:57 Ent: 05/10/16 09:08 Sal  
 Rol# 268337  
 EFECT PAG \$ 17.00-  
 ESTACIONAMIENTO TRANSITO  
 PROL. ALCALDE # 2005  
 COL. GUADALUPANA  
 C.P. 44220 GUADALAJARA JAL.

SERVICIOS TKS S.A. DE C.V.  
 JAIME BALMES #11 EDIFICIO B 5 PISO  
 COL. LOS MORALES PULANCO  
 MUN. MIGUEL HIDALGO C.P. 11510 MEX.  
 R.F.C. 970624 BHS

CPM 2591  
 05/10/16 09:08 C# 1 EN 5 Txm 54822  
 05/10/16 08:57 Ent: 05/10/16 09:08 Sal  
 Rol# 268337  
 EFECT PAG \$ 17.00-  
 ESTACIONAMIENTO TRANSITO  
 PROL. ALCALDE # 2005  
 COL. GUADALUPANA  
 C.P. 44220 GUADALAJARA JAL.

PAGADO

Recibí la cantidad de \$ 17.00 (diez y siete pesos por los MN), por concepto de pasajes de transporte público

 Recibí	 Autorizó	 Dirección de Administración y Finanzas
------------	--------------	--

# INSTITUTO DE MOVILIDAD Y TRANSPORTE DEL ESTADO DE JALISCO

NOMBRE DEL COMISIONADO:	David Villa Flores
COMISIÓN EFECTUADA:	Reuniones en Manifiesto
FECHA:	12 y 16 mayo de 2016



HORA DE SALIDA	HORA DE LLEGADA	ACTIVIDAD
		Reuniones en la Dirección General Jurídica de la Secretaría de Manifiesto

<p>SERVICIOS TURIS S.A. DE C.V. JAIPE GALLES MII EDIFICIO: B 5 PISO COL. LOS MORALES POLANCO DELEG. MICHAEL HIDALGO C.P. 44510 JALISCO R.F.C. SID 970624 JAL</p> <p>RECIBO 3585 05/12/16 12:15 CH 2 EN 1 TARI 55100 05/12/16 09:17 Ent 05/12/16 12:15 Pa Bole 268254 EFECT PAB \$ 51.00 ESTACIONAMIENTO TRANSITO PROL. ALCALDE N 2003 COL. GUADALUPE C.P. 44220 GUADALAJARA JAL</p> <p>SERVICIOS TURIS S.A. DE C.V. JAIPE GALLES MII EDIFICIO: B 5 PISO COL. LOS MORALES POLANCO DELEG. MICHAEL HIDALGO C.P. 44510 JALISCO R.F.C. SID 970624 JAL</p> <p>RECIBO 3689 05/16/16 12:12 CH 2 EN 1 TARI 53300 05/16/16 11:36 Ent 05/16/16 12:12 Ga Bole 270129 EFECT PAB \$ 17.00 ESTACIONAMIENTO TRANSITO PROL. ALCALDE N 2003 COL. GUADALUPE C.P. 44220 GUADALAJARA JAL</p>	<p style="text-align: center; font-size: 2em; opacity: 0.5;">PAGADO</p>
---	---

Recibi la cantidad de \$ 68.00 ( Sesenta y ocho pesos 00/100 m.n ) , por concepto de pasajes de transporte público

 Recibió	 Autorizó	 Dirección de Administración y Finanzas
-------------	--------------	--



**ORGANISMO COORDINADOR DE LA OPERACIÓN INTEGRAL DEL SERVICIO DE TRANSPORTE PUBLICO**  
**"REPORTE DE COMISIÓN"**

NOMBRE DEL COMISIONADO:	Marcos Cedillo
COMISIÓN EFECTUADA:	validación de licencias de modo ambiente y visita de campo a Blvd. Masculino
FECHA:	18/mayo/16
MEDIO DE TRASLADO:	Automóvil

HORA DE SALIDA	HORA DE LLEGADA	ACTIVIDAD	OBSERVACIONES
10:00	4:00 pm	validación de licencias de modo ambiente	



**ESTACIONAMIENTO "JALISCO"**

**LUIS ALBERTO ROMERO ROSALES**

FELIX PALAVICINI # 2094 COL. JARDINES ALCALDE C.P. 44298 TEL: 38-53-89-68 GUADALAJARA, JAL.  
 LUGAR DE EXPEDICION: GUADALAJARA, JAL. REGIMEN FISCAL: REGIMEN DE INCORPORACION FISCAL

NOTA DE VENTA

Nº 41760

R.F.C. RORL-751015-275



ESTACIONAMIENTO Pila Seca

PLACAS 251044

HORA DE ENTRADA

HORA DE SALIDA 5/4



placas 251044

TOTAL CON LETRA: veintiocho pesos TOTAL \$ 14

FECHA DE EXPEDICION: GUADALAJARA, JAL. A: 18 DE mayo DE 2016

NOTAS: RESPONDEMOS SOLO POR ROBO TOTAL. NO NOS HACEMOS RESPONSABLES POR ROBO PARCIAL, NI OBJETOS DEJADOS EN EL VEHICULO, NI DAÑOS OCACIONADOS POR TERCEROS. NO RESPONDEMOS POR FALLAS ELECTRICAS O MECANICAS.

PAGADO

Recibi la cantidad de \$ 28 (veintiocho pesos), por concepto de

Comisionado \_\_\_\_\_

Reviso \_\_\_\_\_

Autorizo \_\_\_\_\_

# INSTITUTO DE MOVILIDAD Y TRANSPORTE DEL ESTADO DE JALISCO



NOMBRE DEL COMISIONADO:	LUIS JORGE REPOSOS MORETT
COMISIÓN EFECTUADA:	
FECHA:	20 Mayo 2016

HORA DE SALIDA	HORA DE LLEGADA	ACTIVIDAD
9:00	12:00	ENTREGA DE OFICIOS VARIOS A DEPENDENCIAS GUBERNAMENTALES EN LA Z.M.G.

<p style="text-align: center;">GOMEZ VIDRIO SERGIO DONATO RÉGIMEN DE INCORPORACIÓN FISCAL ESTACIONAMIENTO CORONA AV. CORONA #139, ZONA CENTRO GUADALAJARA JALISCO GOVS4011182Q2</p> <hr/> <p>EMISION : 20/MAY/2016 1:59 P.M. CAJERO : JULIO CESAR SAUCEDA GUZMAN TURNO : MATUTINO FOLIO : 2,887,754</p> <hr/> <p>ENTRADA : 20 MAY 2016 1:43 PM SALIDA : 20 MAY 2016 1:59 PM ESTANCIA: 16 Minutos</p> <hr/> <p>TOTAL A PAGAR : \$ 20.00</p>	<p style="text-align: center;">GOMEZ VIDRIO SERGIO DONATO RÉGIMEN DE INCORPORACIÓN FISCAL ESTACIONAMIENTO CORONA AV. CORONA #139, ZONA CENTRO GUADALAJARA, JALISCO GOVS4011182Q2</p> <hr/> <p>EMISION : 20/MAY/2016 1:59 P.M. CAJERO : JULIO CESAR SAUCEDA GUZMAN TURNO : MATUTINO FOLIO : 2,887,754</p> <hr/> <p>ENTRADA : 20 MAY 2016 1:43 PM SALIDA : 20 MAY 2016 1:59 PM ESTANCIA: 16 Minutos</p> <hr/> <p>TOTAL A PAGAR : \$ 20.00</p>
--	---

PAGADO

Recibi la cantidad de \$ 20.00 / VIENTE PESOS M.N. ), por concepto de pasajes de transporte público

<p>Recibió</p>	<p>Autorizó</p>	<p>Dirección de Administración y Finanzas</p>
----------------	-----------------	---

# INSTITUTO DE MOVILIDAD Y TRANSPORTE DEL ESTADO DE JALISCO



NOMBRE DEL COMISIONADO:	<i>Enrique De la Cruz Castillo</i>
COMISIÓN EFECTUADA:	<i>Asistir a Reunión</i>
FECHA:	<i>23 May - 2016</i>

HORA DE SALIDA	HORA DE LLEGADA	ACTIVIDAD
		<i>Asistir a Reun - Ponencia de Transporte Pública en Centro Cultural El Botánico, en Tlaquepaque</i>

**ESTACIONAMIENTO PUBLICO "GRILLO"**

DOMICILIO FISCAL: AV. CONSTITUYENTES No. 938 COL. LOMAS ALTAS  
DELEG. MIGUEL HIDALGO GDMX C.P. 11950

DOMICILIO ESTABLECIMIENTO: DONATO GUERRA No. 183 TLAQUEPAQUE, JAL. C.P. 45500

INMOBILIARIA ALCAPO, S.C.  
R.F.C. IAL-151216-4Y3



RÉGIMEN GENERAL DE LEY  
PERSONA MORAL.

BOLETO

Nº 11998

ENTRADA	<i>01: 01 52 AM</i>
SALIDA	<i>10: 21 52 AM</i>
TOTAL	<i>\$ 4500</i>
PLACAS	<i>2283</i>

ESTA IMPRESION CONSTA DE 50000 JGS. CON FOLIO 001 AL 50000

PAGADO

Recibí la cantidad de \$ *4500* ( *cuarenta y cinco pesos con 00/100 de p.m.* ), por concepto de pasajes de transporte público.

*[Signature]*

Recibió

*[Signature]*

Autorizó

*[Signature]*

Dirección de Administración y Finanzas

# INSTITUTO DE MOVILIDAD Y TRANSPORTE DEL ESTADO DE JALISCO

NOMBRE DEL COMISIONADO:	<u>David Villa Flores</u>
COMISIÓN EFECTUADA:	<u>Reunión Dir. Gen. Judicial - Secretaría Movilidad</u>
FECHA:	<u>26 de mayo de 2016</u>

**JALISCO**  
GOBIERNO DEL ESTADO



HORA DE SALIDA	HORA DE LLEGADA	ACTIVIDAD
8:00	10:00	Reunión en Dirección General Judicial de la SEMOV.

SERVICIO TURNO S.A. DE C.V.  
 AV. LOS HOMBRES POLICIA  
 TELE. NIVEL: 44231 44231 44231  
 C.P. 44231 GUADALAJARA GTO.

SE/26/16 09:17 05/26/16 09:17 09:17  
 08/26/16 09:17 05/26/16 09:17 09:17  
 DOLR 274002  
 EFECT PAGO \$ 17.00  
 ESTABLECIMIENTO TRANSITO  
 FRENTE AL CALLE 4 2000  
 VOL. GUADALAJARA  
 C.E. 44231 GUADALAJARA GTO.

PAGADO

Recibí la cantidad de \$ 17.00 Diecisiete pesos 00/100/14-N ) por concepto de pasajes de transporte público

Ac. David Villa Flores

Recibió

[Signature]

Autorizó

[Signature]

Dirección de Administración y Finanzas

# INSTITUTO DE MOVILIDAD Y TRANSPORTE DEL ESTADO DE JALISCO



NOMBRE DEL COMISIONADO:	Luis Norberto Ramirez Ortega
COMISIÓN EFECTUADA:	Varios
FECHA:	

HORA DE SALIDA	HORA DE LLEGADA	ACTIVIDAD
		Actividades propias de la oficina Junta de Convivencia

## REMISIÓN

Régimen de Pequeños Contribuyentes

Folio:

# 9199



CÓDIGO DE PAÍS DE ORIGEN: 31 PAÍS DE DESTINO: 31 CANTIDAD DE PASAJES: 1 CANTIDAD DE PASAJES: 1

**GUADALAJARA, JALISCO**

HORA DE EXPIRACION

# 05/31/2016

# 17:56

Entrada: 17:21  
 05/31/2016  
 Tarifa: \$ 5.00  
 Cash  
 GD67  
 Recibo: 6092

CÓDIGO DE PAÍS DE ORIGEN: 31 PAÍS DE DESTINO: 31 CANTIDAD DE PASAJES: 1 CANTIDAD DE PASAJES: 1

**GUADALAJARA, JALISCO**

HORA DE EXPIRACION

# 05/05/2016

# 14:17

Entrada: 12:32  
 05/05/2016  
 Tarifa: \$ 15.00  
 Cash  
 GD60  
 Recibo: 9362

CÓDIGO DE PAÍS DE ORIGEN: 31 PAÍS DE DESTINO: 31 CANTIDAD DE PASAJES: 1 CANTIDAD DE PASAJES: 1

R.F.C.:

Cliente  
 Caseta CAJERO1  
 Empleado OPERADOR

**Ingreso:**

Fecha: 30/04/2016  
 Hora: 16:12:00  
 #Folio: 160000267

**Salida:**

Fecha: 30/04/2016  
 Hora: 20:54:00  
 Tiempo: 04:42 Hora

**Extras:**

ESTACIONAMIENTO	\$57.00
Total a pagar	\$57.00
Tiempo descuento	
Total pagado:	\$57.00
Efectivo:	\$100.00
Cambio	\$43.00

WWW.CDSAUTOMATICO.COM

(ver 3.07)

Recibí la cantidad de \$ 77.00 Setenta y siete Pesos 00/100 M.N. por concepto de pasajes de transporte público

Recibió
Autorizó
Dirección de Administración y Finanzas

# INSTITUTO DE MOVILIDAD Y TRANSPORTE DEL ESTADO DE JALISCO

NOMBRE DEL COMISIONADO:	Luis Jorge Reynoso Morell
COMISIÓN EFECTUADA:	NOTIFICACIÓN DEPENDENCIAS.
FECHA:	30 - 31 Mayo 2015



HORA DE SALIDA	HORA DE LLEGADA	ACTIVIDAD
12:45	16:00	ENTREGA y NOTIFICACION DE DOCUMENTACION OFICIAL A DEPENDENCIAS.

GOMEZ VIDRIO SERGIO DONATO  
 RÉGIMEN DE INCORPORACIÓN FISCAL  
 ESTACIONAMIENTO CORONA  
 AV. CORONA #139, ZONA CENTRO  
 GUADALAJARA, JALISCO  
 GOVS4011182C2

SERVICIOS TOKS S.A. DE C.V.  
 JAIME BALMES #11 EDIFICIO, B 5 PISO  
 COL. LOS MORALES POLANCO  
 DELEG. MIGUEL HIDALGO C.P. 11510 MEX.  
 R.F.C. STO 970624 MHS

EMISION : 31/MAY/2016 12:33 P.M.  
 CAJERO : JULIO CESAR SAUCEDA GUZMAN  
 TURNO : MATUTINO  
 FOLIO : 2,893,993

Rcpt# 3951  
 05/30/16 13:43 CH 2 EN 1 Txn# 60801  
 05/30/16 13:08 Ent 05/30/16 13:43 Sal  
 Bol# 275886  
 EFECT PAG \$ 17.00  
 ESTACIONAMIENTO TRANSITO  
 PROL. ALCALDE # 2003  
 COL. GUADALUPANA  
 C.P. 44220 GUADALAJARA JAL.

ENTRADA : 31 MAY 2016 12:07 PM  
 SALIDA : 31 MAY 2016 12:33 PM  
 ESTANCIA: 26 Minutos

TOTAL A PAGAR : \$ 20.00

PAGADO

Recibí la cantidad de \$ (

), por concepto de pasajes de transporte públ

Recibió

Autorizó

Dirección de Administración y Finanzas

# INSTITUTO DE MOVILIDAD Y TRANSPORTE DEL ESTADO DE JALISCO



NOMBRE DEL COMISIONADO:	Marcos Cedillo Perales
COMISIÓN EFECTUADA:	Recoger dictamen de Medio Ambiente
FECHA:	1 de Junio del 2016

HORA DE SALIDA	HORA DE LLEGADA	ACTIVIDAD
1:30	3:50	Recoger dictamen de opinion tecnica de la Direccion de Medio Ambiente de Guadalajara

Folio 117  
Estacionamiento Libertad

Co. I Centro-Libertad No. 371  
Lun a Vie de 7:30 a 21:00  
Sab de 8:00 a 18:00

Comprobante Cliente/Empresa

Placas	Marca	Modelo
JHY1206		
Color	Tot. Tiemp	Total
	00:17	17
Hr.	Hr. Salida	
14:10	14:34	

Folio 117  
Estacionamiento Libertad



Co. I Centro-Libertad No. 371  
Lun a Vie de 7:30 a 21:00  
Sab de 8:00 a 18:00

Comprobante Cliente/Empresa

Placas	Marca	Modelo
JHY1206		
Color	Tot. Tiemp	Total
	00:17	17
Hr.	Hr. Salida	
14:10	14:34	

Este estacionamiento se deslinda de toda responsabilidad u obligación con la operación ofrecida del valet parking. El servicio es opcional. Este es un servicio no lucrativo y opcional para el cliente, por lo que **NO NOS HACEMOS RESPONSABLES POR ROBO TOTAL BAJO NINGUNA CIRCUNSTANCIA** no nos hacemos responsables por objetos no reportados, por fallas mecánicas o eléctricas, ni por siniestros ocasionados por terceros y causas de fuerza mayor. **DEPUÉS DE HABER ENTREGADO EL VEHICULO NO NOS HACEMOS RESPONSABLES POR RECLAMACIONES.** Al recibir el ticket de control implica el conocimiento y aceptación de las condiciones del mismo.

PAGADO

Recibi la cantidad de \$ 17 (diecisiete Pesos MXN

), por concepto de pasajes de transporte públi

*Marcos Cedillo*

Recibió

*[Signature]*

Autorizó

*[Signature]*

Dirección de Administración y Finanzas

# INSTITUTO DE MOVILIDAD Y TRANSPORTE DEL ESTADO DE JALISCO

NOMBRE DEL COMISIONADO: <u>Hugo Camacho Torres</u>
COMISIÓN EFECTUADA: <u>Reunión con SITEUR - SENER de L3</u>
FECHA: <u>1 Junio 2016</u>



HORA DE SALIDA	HORA DE LLEGADA	ACTIVIDAD
<u>9:00</u>	<u>13:00</u>	<u>Reunión de trabajo en las instalaciones de SITEUR en la oficina para revisar aspectos relacionados a la infraestructura del proyecto de línea 3.</u>

## ESTACIONAMIENTO

### QUIRINO DE LA TORRE

MADERO No. 675 S.J. GUADALAJARA, JAL. R.F.C. TOPJ701022AB3

**HORARIO:** LUNES A SABADO DE 7:00 A.M. A 11:00 P.M. NO 1210 T  
 DOMINGO 8:00 A 11:00 A.M. Y DE 7:00 A 10:00 P.M.

HORA ENTRADA: <u>9:41 AM</u>	HORA SALIDA: <u>2:35 PM</u>
PLACAS: <u>JR 91135</u>	FECHA: <u>01 JUNIO 2016</u>
IMPORTE \$ <u>\$45</u>	

"EL ESTACIONAMIENTO O PENSIÓN SE OBLIGA A PRESTAR EL SERVICIO EN LOS TÉRMINOS DEL REGLAMENTO DE LA MATERIA. HACIÉNDONOS RESPONSABLES POR ROBO TOTAL, O INCENDIO O POR LOS DAÑOS QUE SUFRA EL VEHICULO ESTACIONADO BAJO NUESTRA GUARDA. NO RESPONDEMOS NI POR OBJETOS DEJADOS EN LOS VEHICULOS, ASI COMO POR FALLAS MECÁNICAS O ELÉCTRICAS, SI NO ES BAJO PREVIO INVENTARIO O AVISO POR ESCRITO. ASI MISMO EN CASO DE ABANDONO POR MAS DE 15 DÍAS, SE DARÁ AVISO AL DEPARTAMENTO DE ESTACIONAMIENTOS MUNICIPALES. Y A SU VEZ AL MINISTERIO PÚBLICO COMPETENTE. EL USUARIO SE OBLIGA A PAGAR LA TARIFA AUTORIZADA CORRESPONDIENTE Y EFECTUAR SUS RECLAMACIONES ANTES DE SACAR EL VEHICULO DEL ESTACIONAMIENTO" QUEJAS AL DEPARTAMENTO DE ESTACIONAMIENTOS MUNICIPALES DE GUADALAJARA. TELÉFONOS 3268-2968, 3268-2969.

## PAGADO

Recibí la cantidad de \$ 45
) por concepto de pasajes de transporte públi

 Recibió	 Autorizó	 Dirección de Administración y Finanzas
-------------	--------------	--





# FARMACIA GUADALAJARA S.A. DE C.V.

AVENIDA ENRIQUE DIAZ DE LEON NO. 261 C.P. 44600  
COL. VILLASENOR GUADALAJARA, JAL., MEXICO  
REG. FED. DE CONT.: FGU830930PD3  
LUGAR DE EXPEDICION: AV. MIGUEL HIDALGO NO. 351 C.P. 45169 ZAPOPAN, JAL.  
REGIMEN GENERAL DE LEY PERSONAS MORALES

FACTURA	
SERIE:	AYM FOLIO: 17058
APROBACION	
NO.:	AÑO:
NO. SERIE CERTIFICADO	
00001000000202973828	
FECHA	
2016-05-05T15:13:52	
CONDICIONES	
PLAZO:	0 VENCE: 05/05/2016

**CLIENTE: INSTITUTO DE MOVILIDAD Y TRANSPORTE DEL ESTADO DE JALISCO**  
RAMON CORONA NO. 180, PLANTA ALT, COL. ZAPOPAN CENTRO, ZAPOPAN  
C.P. 45100 ZAPOPAN, JAL., MEXICO  
REG. FED. DE CONT.: IMT130929RT2  
FORMA DE PAGO: EFECTIVO M.N. CUENTA: No identificado

CODIGO	DESCRIPCION	UM	CANTIDAD	PRECIO	IMPORTE
	COCA COLA LIGHT 355 LATA	PZ	1	\$ 8.79	\$ 8.79
	COCA COLA LIGHT 355 LATA	PZ	9	\$ 8.79	\$ 79.11

IMPORTE CON LETRA

CIENTO DOS PESOS 00/100 M.N.

PAGO EN UNA SOLA EXHIBICION

<b>SUBTOTAL</b>	\$ 87.90
<b>DESCUENTO</b>	-\$ 0.03
<b>IVA 16.00%</b>	\$ 14.07
<b>TOTAL FACTURA</b>	\$ 102.00

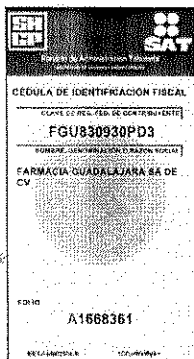

DEBE(MOS) Y PAGARE(MOS) INCONDICIONALMENTE A LA ORDEN DE FARMACIA GUADALAJARA S.A. DE C.V. EL DIA 05 DE MAYO DE 2016 EN ZAPOPAN, JAL., MEXICO LA CANTIDAD DE \$ 102.00 ( CIENTO DOS PESOS 00/100 M.N. )

PAGADO

VALOR RECIBIDO A MI(NUESTRA) ENTERA SATISFACCION, QUEDA CONVENIDO QUE POR FALTA DE PAGO OPORTUNO SE COBRARAN INTERESES MORATORIOS AL TIPO BANCARIO VIGENTE A LA FECHA DEL PAGO.

ACEPTO

ZAPOPAN, JAL., MEXICO A 05 DE MAYO DE 2016



**SELLO DIGITAL**

ODdhXnEdjPxaTrhRAN2+9sIPAVwM8EQamaUG4aBa8oL+OK5KsNuQWYnJbe8VJdcmm/zajXrefeltzvgfWalfGbdM9kySDoS/MX+LLiruxA0qsb8gG+UM34i3IvPvzKT0Sagkt2RW/or0s4oVZ9mn6+3sJXC+hBhxks6rjOk=

**CADENA ORIGINAL**

I13.2I2016-05-05T15:13:52IngresoIPAGO EN UNA SOLA EXHIBICIONIPAGO INMEDIATO87.90-0.031102.00EFECTIVO M.N.ZAPOPAN, JAL., MEXICOInoIdentificadoF:FGU830930PD3IFARMACIA GUADALAJARA S.A. DE C.V.AVENIDA ENRIQUE DIAZ DE LEON261VILLASENORIGUADALAJARAIGUADALAJARAJALMEXICO44600IAV. MIGUEL HIDALGO351LINDAVISTAIZAPOPANIZAPOPANJALMEXICO45100IREGIMEN GENERAL DE LEY PERSONAS MORALESIMT130929RT2IINSTITUTO DE MOVILIDAD Y TRANSPORTE DEL ESTADO DE JALISCOIRAMON CORONA180IPLANTA ALTIZAPOPAN CENTROIZAPOPANIZAPOPANJALMEXICO45100I1.000IPIZICOCA COLA LIGHT 355 LATAI8.79I8.79I8.000IPIZICOCA COLA LIGHT 355 LATAI8.79I79.11IIVA16.00I14.07I14.07I14.07I14.07I

**DATOS DEL TIMBRE**

selloCFD: ODdhXnEdjPxaTrhRAN2+9sIPAVwM8EQamaUG4aBa8oL+OK5KsNuQWYnJbe8VJdcmm/zajXrefeltzvgfWalfGbdM9kySDoS/MX+LLiruxA0qsb8gG+UM34i3IvPvzKT0Sagkt2RW/or0s4oVZ9mn6+3sJXC+hBhxks6rjOk=  
FechaTimbrado: 2016-05-05T15:14:11  
UUID (Folio Fiscal): E514F9EE-9E35-46B1-880D-7AAD27809939  
noCertificadoSAT: 00001000000201455572  
selloSAT: e2PX4ewnuUNx+6jpSkU5NsMRK+i+Rad0qaiqPYliczz5ksclPgWUJkynzu6WpBL4JBU54cNPGI6hzbzk8d5JhQajhEKrz2u180CW1csar+VG9S8VLD1u8Y98pA/Z8.kSe3rxbjXUJaxCKwLne11TOVVQLkmXmKkzglghgSfRU=

OK 2/10/16

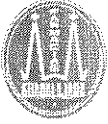

# FARMACIA GUADALAJARA S.A. DE C.V.

AVENIDA ENRIQUE DIAZ DE LEON NO. 261 C.P. 44600  
 COL. VILLASENOR GUADALAJARA, JAL, MEXICO  
 REG. FED. DE CONT.: FGU830930PD3  
 LUGAR DE EXPEDICION: AV. MIGUEL HIDALGO NO. 351 C.P. 45169 ZAPOPAN, JAL  
 REGIMEN GENERAL DE LEY PERSONAS MORALES

FACTURA	
SERIE:	AYM FOLIO: 17116
APROBACION	
NO.:	AÑO:
NO. SERIE CERTIFICADO	
00001000000202973828	
FECHA	
2016-05-14T09:25:54	
CONDICIONES	
PLAZO:	0 VENCE: 14/05/2016

**CLIENTE: INSTITUTO DE MOVILIDAD Y TRANSPORTE DEL ESTADO DE JALISCO**  
 RAMON CORONA NO. 180, PLANTA ALT, COL. ZAPOPAN CENTRO, ZAPOPAN  
 C.P. 45100 ZAPOPAN, JAL, MEXICO  
 REG. FED. DE CONT.: IMT130929RT2  
 FORMA DE PAGO: EFECTIVO M.N. CUENTA: No identificado

CODIGO	DESCRIPCION	UM	CANTIDAD	PRECIO	IMPORTE
	PAN OREJITAS 250GR CAJA	PZ	1	\$ 21.00	\$ 21.00

IMPORTE CON LETRA

VEINTIUN PESOS 00/100 M.N.

PAGO EN UNA SOLA EXHIBICION

SUBTOTAL	\$ 21.00
DESCUENTO	\$ 0.00
IVA 0.00%	\$ 0.00
<b>TOTAL FACTURA</b>	<b>\$ 21.00</b>

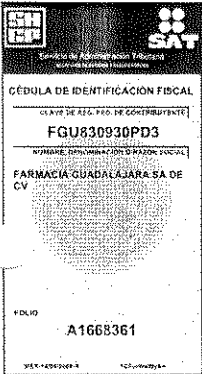

DEBE(MOS) Y PAGARE(MOS) INCONDICIONALMENTE A LA ORDEN DE FARMACIA GUADALAJARA S.A. DE C.V. EL DIA 14 DE MAYO DE 2016 EN ZAPOPAN, JAL, MEXICO LA CANTIDAD DE \$ 21.00 ( VEINTIUN PESOS 00/100 M.N. )

PAGADO

VALOR RECIBIDO A MI(NUESTRA) ENTERA SATISFACCION, QUEDA CONVENIDO QUE POR FALTA DE PAGO OPORTUNO SE COBRARAN INTERESES MORATORIOS AL TIPO BANCARIO VIGENTE A LA FECHA DEL PAGO.

ACEPTO

ZAPOPAN, JAL, MEXICO A 14 DE MAYO DE 2016



**SELLO DIGITAL**

dAPYwuactfUR5M7Ztg900Q3Olyh7n3t18w6kiXwFhG9Y15aUCBbLJ36W9tvC1p+eLqvjGZMsMxmYs3f6cBTsHW3s3/HIOEuxMVxFDPBb2B0wWr0146F77/FGYeK5OxJZH5oCwxcq7vFWCs9MXQ44u5OcTxBWd7HdKGr9ZYx

**CADENA ORIGINAL**

IIS.2I2016-05-14T09:25:54ingresoI PAGO EN UNA SOLA EXHIBICION I PAGO INMEDIATO I 021.000.00 I 21.00 I EFECTIVO M.N. I ZAPOPAN, JAL, MEXICO I No Identificado I FGU830930PD3 I FARMACIA GUADALAJARA S.A. DE C.V. I AVENIDA ENRIQUE DIAZ DE LEON I 261 I VILLASENOR I GUADALAJARA I GUADALAJARA I JALISCO I MEXICO I 44600 I AV. MIGUEL HIDALGO I 351 I LINDAVISTA I ZAPOPAN I ZAPOPAN I JALISCO I MEXICO I 45100 I REGIMEN GENERAL DE LEY PERSONAS MORALES I IMT130929RT2 I INSTITUTO DE MOVILIDAD Y TRANSPORTE DEL ESTADO DE JALISCO I RAMON CORONA I 180 I PLANTA ALT I ZAPOPAN CENTRO I ZAPOPAN I ZAPOPAN I JALISCO I MEXICO I 45100 I 0001PZ I PAN OREJITAS 250GR CAJA I 21.00 I 21.00 I IVA 0.00 I 0.00

**DATOS DEL TIMBRE**

selloCFD: dAPYwuactfUR5M7Ztg900Q3Olyh7n3t18w6kiXwFhG9Y15aUCBbLJ36W9tvC1p+eLqvjGZMsMxmYs3f6cBTsHW3s3/HIOEuxMVxFDPBb2B0wWr0146F77/FGYeK5OxJZH5oCwxcq7vFWCs9MXQ44u5OcTxBWd7HdKGr9ZYx  
 FechaTimbrado: 2016-05-14T09:26:12  
 UUID (Folio Fiscal): AB67967D-5B34-41F9-89BB-B2D7EE9CDDF7  
 noCertificadoSAT: 00001000000201455572  
 selloSAT: WJfSrrLOJSu0Juc9B8TtkQnJlItW+KZDky+sbCscp7SNse9B6XtzHdYBGeXF7RazJv9PfpPHKGI3Daq5LJarDxlywlr7NoT4Xk1MCT82rR91TptPv9X09bu3cmkG5DHX7joF3RcE8wlExqArFyA8mxtgkWN1X14C0Sv9x0x



# FARMACIA GUADALAJARA S.A. DE C.V.

AVENIDA ENRIQUE DIAZ DE LEON NO. 261 C.P. 44600  
 COL. VILLASENOR GUADALAJARA, JAL, MEXICO  
 REG. FED. DE CONT.: FGU830930PD3  
 LUGAR DE EXPEDICION: AV. MIGUEL HIDALGO NO. 351 C.P. 45169 ZAPOPAN, JAL  
 REGIMEN GENERAL DE LEY PERSONAS MORALES

FACTURA	
SERIE:	AYM FOLIO: 17212
APROBACION	
NO.:	AÑO:
NO. SERIE CERTIFICADO	
00001000000202973828	
FECHA	
2016-05-28T08:29:32	
CONDICIONES	
PLAZO:	0 VENCE: 28/05/2016

## CLIENTE: INSTITUTO DE MOVILIDAD Y TRANSPORTE DEL ESTADO DE JALISCO

RAMON CORONA NO. 180, PLANTA ALT, COL. ZAPOPAN CENTRO, ZAPOPAN  
 C.P. 45100 ZAPOPAN, JAL, MEXICO  
 REG. FED. DE CONT.: IMT130929RT2  
 FORMA DE PAGO: EFECTIVO M.N. CUENTA: No identificado

CODIGO	DESCRIPCION	UM	CANTIDAD	PRECIO	IMPORTE
	PAN OREJITAS 250GR CAJA	PZ	2	\$ 21.00	\$ 42.00

IMPORTE CON LETRA

CUARENTA Y DOS PESOS 00/100 M.N.

PAGO EN UNA SOLA EXHIBICION

SUBTOTAL	\$ 42.00
DESCUENTO	\$ 0.00
IVA 0.00%	\$ 0.00
<b>TOTAL FACTURA</b>	<b>\$ 42.00</b>

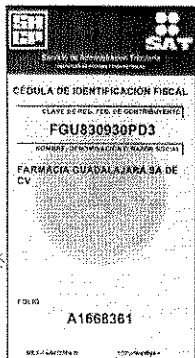

DEBE(MOS) Y PAGARE(MOS) INCONDICIONALMENTE A LA ORDEN DE FARMACIA GUADALAJARA S.A. DE C.V. EL DIA 28 DE MAYO DE 2016 EN ZAPOPAN, JAL, MEXICO LA CANTIDAD DE \$ 42.00 ( CUARENTA Y DOS PESOS 00/100 M.N. )

VALOR RECIBIDO A MI(NUESTRA) ENTERA SATISFACCION, QUEDA CONVENIDO QUE POR FALTA DE PAGO OPORTUNO SE COBRARAN INTERESES MORATORIOS AL TIPO BANCARIO VIGENTE A LA FECHA DEL PAGO.

*PAGADO*

ACEPTO

ZAPOPAN, JAL, MEXICO A 28 DE MAYO DE 2016



**SELLO DIGITAL**

QNYrWNglyMZddk3ul.35hxhddkIEmsidyK7XoUMqS6p2CqJpJyvbThBujX7imFp8bJqj18TteRP0TCSiWMaYiWVWl.k94Wv2Fh01qkhvYucv21Pgh2XlfcPH1jEmZpI9lKpWAAr8c/CbzJTzbsCmPezslg4aCacPc3440Bg=

**CADENA ORIGINAL**

I13.212016-05-28T08:29:32IngresoIPAGO EN UNA SOLA EXHIBICIONIPAGO INMEDIATO142.0010.00142.00IEFECTIVO M.N.IZAPOPAN, JAL, MEXICOIno identificadoIFGU830930PD3IFARMACIA GUADALAJARA S.A. DE C.V.IAVENIDA ENRIQUE DIAZ DE LEON1261WILLASENORIGUADALAJARAIIGUADALAJARAJALMEXICO44600IAV. MIGUEL HIDALGO1351INDAVISTAIZAPOPANIZAPOPANJALMEXICO45169IREGIMEN GENERAL DE LEY PERSONAS MORALESIMT130929RT2IINSTITUTO DE MOVILIDAD Y TRANSPORTE DEL ESTADO DE JALISCOIRAMON CORONA180IPLANTA ALTIZAPOPAN CENTROIZAPOPANIZAPOPANJALMEXICO45100I2.000IPIPAN OREJITAS 250GR CAJA121.00142.00IIVA10.0010.0010.00I

**DATOS DEL TIMBRE**

selloCFD: QNYrWNglyMZddk3ul.35hxhddkIEmsidyK7XoUMqS6p2CqJpJyvbThBujX7imFp8bJqj18TteRP0TCSiWMaYiWVWl.k94Wv2Fh01qkhvYucv21Pgh2XlfcPH1jEmZpI9lKpWAAr8c/CbzJTzbsCmPezslg4aCacPc3440Bg=  
 FechaTimbre: 2016-05-28T08:30:37  
 UUID (Folio Fiscal): 9C35E46D-CA34-44BD-9482-4C244B25A2AE  
 noCertificadoSAT: 0000100000020352943  
 selloSAT: aB2YhvVexXyFbd7CusYrNezEIpoy+FCUnbi+6lladCF6DUh7m9lNgKCuD3QPwb15i/VpeeRXVfDcW8jgVcExE78PEADMJZ/g5XKLIw6GxwGoCCM9yl+oLlglZ5HbY7BVI1HAbYCYBD4Fv2czJofFKRmqTRR0rs8tZWsseyo=



**Factura**

SERIE: FEX  
 FOLIO: 2475  
 FECHA: 31/5/2016 13:52:54

**Documento  
 Válido**

METODO DE PAGO: No identificado  
 CUENTA DE PAGO:

**MULTIPAN DE OCCIDENTE SA DE CV**

MOC900309KV9 EUGENIO CUZIN No. 929 PARQUE INDUSTRIAL BELENES NORTE, ZAPOPAN 45150 ZAPOPAN JALISCO MEXICO

**Ciiente:** INSTITUTO DE MOVILIDAD Y TRANSPORTE DEL ESTADO DE JALISCO  
**R.F.C.:** IMT130929RT2  
**Domicilio:** RAMON CORONA No. 180 PLANTA ALTA  
**Teléfono:** **Colonia:** CENTRO **C.P.:** 45100  
**Ciudad:** ZAPOPAN **Estado:** JALISCO **País:** MEXICO  
**Lugar de Expedición:** EUGENIO CUZIN 929, PARQUE INDUSTRIAL BELENES NORTE, 45150, ZAPOPAN, ZAPOPAN, JALISCO, MEXICO

Cantidad	Unidad	Concepto / Descripción	Valor Unitario	Importe
16.000	PZA	BOLITAS	9.26	148.16
Importe con letra				
CIENTO SESENTA PESOS 01/100 M.N.				
Método de Pago				
METODO DE PAGO: No identificado				
CUENTA DE PAGO:				
			<b>SUBTOTAL:</b>	148.16
			<b>I.E.P.S.:</b>	11.85
			<b>I.V.A.:</b>	0.00
			<b>TOTAL:</b>	160.01

**PAGA**

FIRMA DE CONFORMIDAD

**REGIMEN FISCAL: REGIMEN GENERAL DE LEY PERSONAS MORALES**

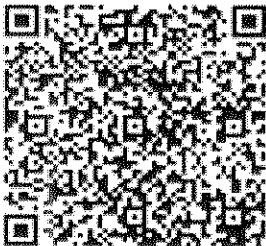

Este documento es una representación impresa de un CFDI  
 \*Efectos fiscales al pago  
**PAGO EN UNA SOLA EXHIBICION**  
 Emitido por:  
**CONTPAQ I.**  
Software especializado en CFDI completo

Serie del Certificado del emisor	00001000000301797310
Folio fiscal	C73A2354-DF74-4B2F-A461-FC80F88583FA
No de Serie del Certificado del SAT	00001000000202864883
Fecha y hora de certificación	Mayo 31 2016 - 14:19:18

**Sello digital del CFDI**

LskknbTmdKADn09+93g5qhP80wQAL/LJpSO3BwgVCCyZkrF6JahLzIRlwMht8NU3WODm9Y/7VdqoVTarrzJZM21jtaphOuHRbQGXkkpRCCSEdIHkBr+LSry9ALJXKW1DAeUD7tpADvgUAYvCHIPEC1aBp5BuaNkfausY5bVgrwJA=

**Sello del SAT**

kqrWJgkiq1BVEa0WhBwvFPB4I+a+MoXrzwFLaDn7MVoUwSCS87tIE5Emtd3B1VLQVEde5iVvMRrvzGVwC8MFwha5gHe5/s1klqFrvM1j0LyFpcFud8mmHUL6bv0SakA+Q0Hm6d2FcQ9JzY8SK6u1MdMmYXm/ucPxyVq53c3Yz=

**Cadena original del complemento de certificación digital del SAT**

||1.0|C73A2354-DF74-4B2F-A461-FC80F88583FA|2016-05-31T14:19:18|LskknbTmdKADn09+93g5qhP80wQAL/LJpSO3BwgVCCyZkrF6JahLzIRlwMht8NU3WODm9Y/7VdqoVTarrzJZM21jtaphOuHRbQGXkkpRCCSEdIHkBr+LSry9ALJXKW1DAeUD7tpADvgUAYvCHIPEC1aBp5BuaNkfausY5bVgrwJA=|00001000000202864883|

RFC Emisor: AIBC7012201L2  
Nombre o denominación: CRESCENCIO AVILA BENITEZ

Folio Fiscal: AAA17DE5-F9C9-48B0-B1F0-DE815A9B415D  
No de Serie del CSD: 00001000000201748120  
Lugar, Fecha y hora de emisión: Mexico 2016-05-31T21:41:53Z

RFC Receptor: IMT130929RT2  
Nombre o denominación: INSTITUTO DE MOVILIDAD Y TRANSPORTE DEL ESTADO DE JALISCO SIN TIPO DE SOCIEDAD

Efecto del Comprobante: ingreso  
Régimen Fiscal: Régimen de Incorporación Fiscal

CANTIDAD	UNIDAD DE MEDIDA	DESCRIPCIÓN	PRECIO UNITARIO	IMPORTE
1.58	KG	PERA	44.00	69.52
1.98	KG	MANZANA	38.00	75.24

Forma de Pago: Pago en una sola exhibición

Método de Pago: Efectivo

Subtotal: \$ 144.76  
Impuestos trasladados  
IVA -1.00% \$ 0.00  
IEPS \$ 0.00  
Impuestos Retenidos:  
IVA \$ 0.00  
ISR \$ 0.00  
TOTAL \$ 144.76

Total con letra: CIENTO CUARENTA Y CUATRO PESOS, 76/100 M.N.

PAGO EN UN SOLO PAGAMENTO

Sello digital del CFDI: VTsKnpKbogC5cAivhCNVe5cFgge5YoC43hAOjCaJUQD2CFxyIYUFZhvA4/ezM1YSECqDTQx2U74evLxlYzQ42yruoT/h2rWaXadWjYRIRYpJispeevUEkAu4a6QLsO++1Yme8BW+zG8N16Mxj1GjUIAEasLp4JZ1yfaQdM=

Sello del SAT: CFH2DAdvjOgg+tTbiYBxrsFDPMQ4A/jgzJintBkxuDaf1n/1YrPJrKN7M1B0BDCTArOJ9OWr2V72sB0cCz3AxS2LPJp0Pp8dZs4SFpjMUwluUmDb5cTyH4EZYa8nu7Uq8TNASH+bNDJof6UajCioZ2sXjla7+dmw8rdGmpU8=

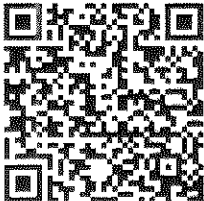

Cadena Original del complemento de certificación digital del SAT

[[1.0|AAA17DE5-F9C9-48B0-B1F0-DE815A9B415D|2016-05-31T21:42:03|VTsKnpKbogC5cAivhCNVe5cFgge5YoC43hAOjCaJUQD2CFxyIYUFZhvA4/ezM1YSECqDTQx2U74evLxlYzQ42yruoT/h2rWaXadWjYRIRYpJispeevUEkAu4a6QLsO++1Yme8BW+zG8N16Mxj1GjUIAEasLp4JZ1yfaQdM=|00001000000201748120|]]

No de Serie del Certificado del SAT: 00001000000201748120

Fecha y hora de certificación: 2016-05-31T21:42:03

17/05/16



# FARMACIA GUADALAJARA S.A. DE C.V.

AVENIDA ENRIQUE DIAZ DE LEON NO. 281 C.P. 44600  
COL. VILLASENOR GUADALAJARA, JAL, MEXICO  
REG. FED. DE CONT.: FGU830930PD3  
LUGAR DE EXPEDICION: RAMON CORONA NO. 22 C.P. 45100 ZAPOPAN, JAL  
REGIMEN GENERAL DE LEY PERSONAS MORALES

FACTURA	
SERIE:	ACP FOLIO: 30371
APROBACION	
NO.:	AÑO:
NO. SERIE CERTIFICADO	
00001000000202973828	
FECHA	
2016-06-03T13:07:35	
CONDICIONES	
PLAZO:	0 VENCE: 03/06/2016

**CLIENTE: INSTITUTO DE MOVILIDAD Y TRANSPORTE DEL ESTADO DE JALISCO**  
RAMON CORONA NO. 180, PLANTA ALT, COL. ZAPOPAN CENTRO, ZAPOPAN  
C.P. 45100 ZAPOPAN, JAL, MEXICO  
REG. FED. DE CONT.: IMT130929RT2  
FORMA DE PAGO: EFECTIVO M.N. CUENTA: No identificado

CODIGO	DESCRIPCION	UM	CANTIDAD	PRECIO	IMPORTE
	PAN OREJITAS 250GR CAJA	PZ	8	\$ 21.00	\$ 168.00

IMPORTE CON LETRA

CIENTO SESENTA Y OCHO PESOS 00/100 M.N.

PAGO EN UNA SOLA EXHIBICION

<b>SUBTOTAL</b>	\$ 168.00
<b>DESCUENTO</b>	\$ 0.00
<b>IVA 0.00%</b>	\$ 0.00
<b>TOTAL FACTURA</b>	\$ 168.00

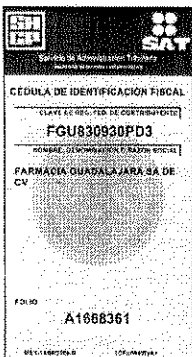

DEBE(MOS) Y PAGARE(MOS) INCONDICIONALMENTE A LA ORDEN DE FARMACIA GUADALAJARA S.A. DE C.V. EL DIA 03 DE JUNIO DE 2016 EN ZAPOPAN, JAL, MEXICO LA CANTIDAD DE \$ 168.00 ( CIENTO SESENTA Y OCHO PESOS 00/100 M.N. )

# PAGADO

VALOR RECIBIDO A MI(NUESTRA) ENTERA SATISFACCION, QUEDA CONVENIDO QUE POR FALTA DE PAGO OPORTUNO SE COBRARAN INTERESES MORATORIOS AL TIPO BANCARIO VIGENTE A LA FECHA DEL PAGO.

ACEPTO

ZAPOPAN, JAL, MEXICO A 03 DE JUNIO DE 2016



### SELLO DIGITAL

ksW0s8H55zBek9vFcc927sy4NbvKxdwyYdWEAZZ7vdh89fyvZAWx7KMbqGeitHsr1dJ8c2qfbSc6Pa70A16rDUDDP6sEkrYzHsUFRNUcyvZ+YxGLhEhCk88W+OAGPgtC24zSR4xZGQU0qBpjDzHWyE8w7ghzdaVs5yRrM=

### CADENA ORIGINAL

I13.212016-06-03T13:07:35IngresoIPAGO EN UNA SOLA EXHIBICIONIPAGO INMEDIATO168.000.001168.00EFECTIVO M.N.IZAPOPAN, JAL, MEXICOIno identificadoFGU830930PD3IFARMACIA GUADALAJARA S.A. DE C.V.IAVENIDA ENRIQUE DIAZ DE LEON1261VILLASENORIGUADALAJARAJALMEXICO44600IRAMON CORONA122CENTROZAPOPANZAPOPANJALMEXICO45100IREGIMEN GENERAL DE LEY PERSONAS MORALESIMT130929RT2IINSTITUTO DE MOVILIDAD Y TRANSPORTE DEL ESTADO DE JALISCOIRAMON CORONA180PLANTA ALTZAPOPAN CENTROZAPOPANZAPOPANJALMEXICO451008.0000IPZPAN OREJITAS 250GR CAJA121.001168.00IVA10.000.000.00I

### DATOS DEL TIMBRE

selloCFD: ksW0s8H55zBek9vFcc927sy4NbvKxdwyYdWEAZZ7vdh89fyvZAWx7KMbqGeitHsr1dJ8c2qfbSc6Pa70A16rDUDDP6sEkrYzHsUFRNUcyvZ+YxGLhEhCk88W+OAGPgtC24zSR4xZGQU0qBpjDzHWyE8w7ghzdaVs5yRrM=  
Fecha Timbreada: 2016-06-03T13:11:02  
UUID (Folio Fiscal): D64E2298-343F-4CCA-9F05-7F1F1C66AADC  
noCertificadoSAT: 00001000000201455572  
selloSAT: hpUJxjFyBwH47nq16aAhenM9e2QaTIEINW3gKCL8vaQgyH0xNvFq96R9y4HhPfQEIN9Z2RyCuI7pyIybOIMJLp3LEbrjLL88e4VC1V3u3G9DI6H0ZChFZi9mmvtdmxNDIVIAN8Hv+117u8VKKRGb24wUyKoeEP4T4uY=



ASISTENCIA A LA REUNIÓN DEL CONSEJO ESTATAL DE LA MOVILIDAD NO MOTORIZADA

14 de mayo de 2016

ORGANIZACIÓN DEL CONSEJO	TITULAR	SUPLENTE
AI CUCSH en Bici	Teresa Guadalupe Gracián García	Luciano Malazzo Steiger
Bici Blanca	Elton Joshua Azael Osorio Lara	Zully Esteban González Méndez
Bicitec	Sofía Gutiérrez Durón	Alejandro Zavaleta Mendoza
BKT Bici Pública	Bernardo Herrera Orendain	Raúl Mendoza Zamarripa
Ciudad Para Todos	Gabriela Ruvalcava Rentería	
Dirección de Movilidad No Motorizada del Municipio de Guadalajara	Hector B. Puebla	Antonio González
Dirección de Movilidad No Motorizada del Municipio de Zapopan	Carlos López Zaragoza	
GDL en Bici	Gerardo Pérez Viramontes	Ollin Carlos Monfroy Ríos
Movilidad ITESO	Carlos Fernando Muñoz Carillo	Florencia González Guerra García
Paz Vial	Juan Carlos Soriano	
Red Universitaria para la Movilidad	Silvina Razo Islas	Lizeth Lorena Martínez Estrada
Univa en Bici	Sonia Isabel Villegas Aguayo	Grecia Isabel Hernández Santana
Por el Instituto de Movilidad y Transporte del Estado de Jalisco	Felipe Reyes Lara	Malintzin Negrete Pimienta

Invitado(s) a la reunión del CEMNM

Empresa / Dependencia	Nombre:	Nombre:
	Puesto:	Puesto:
	Teléfono:	Teléfono:
	E-mail:	E-mail:
Empresa / Dependencia	Nombre:	Nombre:
	Puesto:	Puesto:
	Teléfono:	Teléfono:
	E-mail:	E-mail:

ASISTENCIA A LA REUNIÓN DEL CONSEJO ESTATAL DE LA MOVILIDAD NO MOTORIZADA

28 de mayo de 2016

ORGANIZACIÓN DEL CONSEJO	TITULAR	SUPLENTE
AI CUCSH en Bici	Teresa Guadalupe Gracián García	Luciano Malazzo Steiger
Bici Blanca	Elton Joshua Azael Osorio Lara	Zully Esteban González Méndez
Bicitec	Sofía Gutiérrez Durón	Alejandro Zavaleta Mendoza
BKT Bici Pública	Bernardo Herrera Orendain	Raúl Mendoza Zamarripa
Ciudad Para Todos	Gabriela Ruvalcava Rentería	
Dirección de Movilidad No Motorizada del Municipio de Guadalajara	Hector B. Puebla	Antonio González
Dirección de Movilidad No Motorizada del Municipio de Zapopan	Carlos López Zaragoza	
GDL en Bici	Gerardo Pérez Viramontes	Ollin Carlos Montroy Ríos
Movilidad ITESO	Carlos Fernando Muñoz Carrillo	Florencia González Guerra García
Paz Vial	Juan Carlos Soriano	
Red Universitaria para la Movilidad	Silvina Razo Islas	Lizeth Lorena Martínez Estrada
Univa en Bici	Sonia Isabel Villegas Aguayo	Grecia Isabel Hernández Santana
Por el Instituto de Movilidad y Transporte del Estado de Jalisco	Felipe Reyes Lara	Malintzin Negrete Pimienta











Invitado(s) a la reunión del CEMNM

Empresa / Dependencia	Nombre:	Nombre:
	Puesto:	Puesto:
	Teléfono:	Teléfono:
	E-mail:	E-mail:
Empresa / Dependencia	Nombre:	Nombre:
	Puesto:	Puesto:
	Teléfono:	Teléfono:
	E-mail:	E-mail:



DIFUSIÓN DEL MANUAL DE CICLISMO URBANO

4 de junio de 2016

NOMBRE	DEPENDENCIA	CARGO	TELEFONO	FIRMA
Teresa Graián	RUM AUCSH Bicicleta Blanca	Integrante	3316004260	
Elton Osonio	Bici Blanca	integrante.	3331899366	
Alejandro Zavaleta M.	Bicitec	Integrante	3318712877	
CETIAH L. AMADOR ALVAREZ	BICITEC	Presidente	6688618712	
Grecia Hernández	Univion bici	Integrante	3316937734	
Silvina Razo I.	Red Universitaria Para la Movilidad (RUM)	Integrante	3313100216	
YERALD SALCERRA	COLEO BICI	colegador		STY
BENAMAR HERNANDEZ	DKT BICIRUBICA	COMUNICACION - YINCAACION	335.189.6835	
CARLOS MORAZ	MOVILIDAD ITES	INTEGRANTE	33 11665322	
GOSTIVO FLORES D.	SEMOT TRANSP. PUB.	DIR. G. CAL.	3317507096	
MARIO CORDANA	IMTJ	DIR. CAL		
SERVANDO SEPULVEDA	SECRETARIA SEMOT	SECRETARIA		
FRANCISCO POE	SEMOT	Director G. CAL SECRETARIA	3310449343	





PROYECTOS DE CHAPALITA

9 de junio de 2016

NOMBRE	DEPENDENCIA	CARGO	TELEFONO	CORREO ELECTRONICO	FIRMA
Sergio Alberto Baldi Parro	Movilidad Zapopan	Coord. Educacion y Seguridad Vial	3360598876	sergio.baldi@zapopan.gob.mx	<i>Sergio Baldi</i>
Gloria De Ochoa	PEZ	Coord. Admin	3315309877	gabola.deochoa@gmail.com	<i>EO</i>
Ulises Sanchez Barragan	STOP	DIRECTOR ATENCION USUARIO	3338877214	ulises.sbe@gmail.com	<i>Ulises</i>
Carlos Lopez Zarzapalan	Movilidad Zapopan	Unidad de Movilidad No Mo	3315202565	carlos.lopez@zapopan.gob.mx	<i>Carlos Lopez</i>
Hector B. Kuebel Kuro	Movilidad CGL	Unidad de Mon. No Motorizada	556872507	hector.monlida.gdl@gmail.com	<i>HECTOR KUEBEL</i>
Mita Valenz Ramos Medina	IMTJ	MIBICI EQUIPO	3316022516		<i>Mita Valenz</i>
Jacqueline Castreja	AEP Zap	Proyectos	331893041	jacqueline.castreja@zapopan.gob.mx	<i>Jacqueline</i>
FELIPE REYES.	IMTJ.	DIRECTOR	3331010055	FELIPE@YAHOO.COM	<i>Felipe</i>
Melintzin Negrete	IMTJ	Analista E.	3312638815	melintzin.negrete@gmail.com	<i>Melintzin</i>

DIFUSIÓN DEL MANUAL DE CICLISMO URBANO

4 de junio de 2016

NOMBRE	DEPENDENCIA	CARGO	TELEFONO	FIRMA
Teresa Grajan	PUM AUCSH Bicicleta Blanca	Integrante	331600260	
Elisa Osorio	Bici Blanca	Integrante	333899266	
Alejandro Zavalta M.	Bicitec	Integrante	3318712877	
Fernando Amador Alvarez	Bicitec	Presidente	6688618272	
Grecia Hernandez	Univiva on bici	Integrante	3316937734	
Silvana Razo I.	Red Universitaria Para la Movilidad (RUM)	Integrante	3315100216	
Ysabel Salazar	Colectiva Bici	Coordinadora		
Bernardo Hernandez	DCT BICIBUSCA	COMUNICACION-VINCULACION	995.189.6835	
Carlos Monze	Movilidad ITESO	Integrante	33 11665922	
GUSTAVO FLORES D.	SEMOP TARIFA PDB	DIRE. GERAL	3317507096	
Mario Cortez	IMTD	DIR. GERAL		
Servando Sepulveda	Secretaria SEMOP	Secretaria		
Francisco Pae	SEMOP	Director GERAL SEMOP	3510449343	

DIFUSIÓN DEL MANUAL DE CICLISMO URBANO

4 de junio de 2016

NOMBRE	DEPENDENCIA	CARGO	TELEFONO	FIRMA
Helmuting Noyelo Pimentel	IMTJ	Analista Técnico Dr. Mds. No. Hdbuach	13 77 5388	Hel Noyelo
FELIXE PEREZ	IMTJ	DIR. MANEJO ADONICOT	3331010065	[Firma]
Josés Enrique Escobar	SEMNAV	Educador (Comun.) Escuela	3351036612	[Firma]
Don. Dr. Rojas	SEMNAV	Reservista (Rivudo)	3351031202	[Firma]
Yolanda	SEMNAV	[Firma]	3331762185	[Firma]
Emilia Ramirez	SEMNAV	Com. Soc.	3339949104	[Firma]
Arto & Oleg Avard	SEMNAV	Com. Soc.	3314152130	[Firma]

13 de junio 2016.

Salario Córdoba España

24,553.60

(Veinticuatro mil quinientos cincuenta y tres pesos 50/100 M.N.)

Bancomer cta. 00195167078, cheque 0172

*[Handwritten signature]*

CONCEPTO DEL PAGO

Pago quincena número 11.

FIRMA CHEQUE RECIBIDO

*[Large handwritten signature]*

DISTRIBUCION

CUENTA	SUB-CUENTA	NOMBRE	PARCIAL	DEBE	HABER
200		<u>Salarios y Prestaciones Ric Paez</u>		\$ 24553.60	
	1041001	Salarios Ric Paez			
100		<u>Bancos</u>			\$ 24553.60
	1021002	Cuenta Maestría / M.T.			
			SUMAS IGUALES		

*[Large handwritten signature]*

JJD

LNRO

MCE

**Instituto de Movilidad y Transporte del Estado de Jalisco**

Fecha: 20/Jun/2016

RFC: IMT130929RT2

Reg Pat: Z2937002389

Hora: 15:58:43

Reg Fiscal:

Persona Moral No Contribuyente

Lugar de expedición:

Zapopan Jalisco

**1001001001 - Cordova España Mario**

Periodo 11 Quincenal

01/Jun/2016 - 15/Jun/2016

RFC:

Días de Pago: 15

CURP:

Fecha Pago: 15/Jun/2016

Fecha Ini Relación Lab:

Puesto: Director General

Jornada:

Depto: Dirección General

NSS:

SDI: \$ 0

Tipo salario:

Percepciones					Deducciones				
Agrup SAT	No.	Concepto	Gravado	Exento	Total	Agrup SAT	No.	Concepto	Total
001	001	Sueldo	36,249.90	0.00	36,249.90	002	049	I.S.R. (sp)	9,939.68
029	032	Despensa	1,416.00	0.00	1,416.00	004	099	Ajuste al neto	-0.12
017	039	Subsidio al Empleo (sp)	0.00	0.00	0.00	004	175	Aportacion al Fondo (I	4,168.74
036	132	Ayuda para Transporte	996.00	0.00	996.00				
040	134	INGRESOS PROPIOS	0.00	0.00	0.00				
<b>Suma de Percepciones \$</b>					<b>38,661.90</b>	<b>0.00</b>	<b>38,661.90</b>		
					<b>Subtotal \$</b>		<b>38,661.90</b>		
					<b>Descuentos \$</b>		<b>4,168.62</b>		
					<b>Retenciones \$</b>		<b>9,939.68</b>		
					<b>Total \$</b>		<b>24,553.60</b>		
					<b>Neto del recibo \$</b>		<b>24,553.60</b>		

Importe con letra  
veinticuatro mil quinientos cincuenta y tres pesos  
60/100 M.N.

Se pone a mi disposición en cualquier momento correspondiente y recibida la empresa arriba mencionada la cantidad para a que este documento se genera estando conforme con las percepciones y deducciones que en el aparecen especificados



Método de pago: Efectivo

Firma del empleado

**Este documento es una representación impresa de un CFDI**

Pago en una sola exhibición

Emitido desde: **CONTPAQI NÓMINAS**

Serie del Certificado del emisor: 00001000000301470610

Folio Fiscal UUID: 4D72FA6B-8606-4460-A149-3C2F1DC36CD3

No. de serie del Certificado del SAT: 00001000000202864853

Fecha y hora de certificación: 2016-06-20T15:58:58

**Sello digital del CFDI**

ADStq5DULiRRrLKzr7L6mEdo9CPRuxQ4mFnFx4lUKxHJwLwsC9QbmdOPR3z9Tl5zRPhyErmLI FsUVl7Mkun9MxMtTijALCO+mPj f713GqKUF300vcs0/HrJ0sDcS6xswxjIdh8utxpbA tBfcIa+hG9YRCH90CPmVlOqr2OWLsHw-

**Sello del SAT**

mKDLj5uM01h83y1jJLn1eKkxVjI6w981LYkEtu0w/NfoK8kUS1o4Sawzz63Yk8nN1Ve07Wa7Sn1UQQE18dBP7Q1ClYmFrHGhceHWfxxswN/3uve0QvQf7NAcW/J1BcBb95SMYg3Fzhtj 9mwZ72qk1yLKBW3kkv490g2cPkaXSU-

**Cadena original del complemento del certificación digital del SAT**

1|1.014D72FA6B-8606-4460-A149-3C2F1DC36CD3|2016-06-20T15:58:58|ADStq5DULiRRrLKzr7L6mEdo9CPRuxQ4mFnFx4lUKxHJwLwsG9QbmdOPR3z9Tl5zRPhyErmLI FsUVl7Mkun9MxMtTijALCO+mPj f713GqKUF300vcs0/HrJ0sDcS6xswxjIdh8utxpbA tBfcIa+hG9YRCH90CPmVlOqr2OWLsHw-|000010000002028648831|

JUNIO 29 DE 2016

MARIO CORDOVA ESPAÑA

24,553.60

---(VEINTICUATRO MIL QUINIENTOS CINCUENTA Y TRES PESOS 60/100

(M.N.)

*[Handwritten signature]*

No. DE CTA. 00195167078

CH. 0173

*Final*

CONCEPTO DEL PAGO

FIRMA CHEQUE RECIBIDO

PAGO NOMINA 2DA.QNA. DE JUNIO DE 2016.

*[Handwritten signature]*

DISTRIBUCION: CHEQUE - BENEFICIARIO COPIA COLOR - ARCHIVO CON COMPROBANTES - COPIA BLANCA NUMERICO - CONTABILIDAD BANCARIAS

CUENTA	SUB-CUENTA	NOMBRE	PARCIAL	DEBE	HABER
200		<u>Sueldos y Prestaciones Piz Pazar</u>		+ 24553.60	
	101/001	Sueldos Piz Pazar			
100		<u>Bases</u>		+ 24553.60	
	102/002	Cuotas Mensuales			
SUMAS IGUALES					



# POLIZA DE INGRESOS

CUENTA	SUB-CTA	NOMBRE	PARCIAL	DEBE	HABER
500		GASTOS Y SERVICIOS GENERALES		2800	
	200/023	AUMENTOS POR SERVICIOS PUBLICOS			
100		<u>BANCO</u>			2800
	102/002	Cuenta Maestra / INT			

**SUMAS IGUALES**

**CONCEPTO**  
 PAGO FACILIDAD ASTO FRIC por LA compra de CARRAJONES CON ADA.

CONTROL	HECHO POR	REVISADO	AUTORIZADO	AUXILIARES	DIARIO
---------	-----------	----------	------------	------------	--------

FECHA: 02 Junio / 2016  
 POLIZA No. E-004

Mis operaciones frecuentes - Traspasos Bancomer

INSTITUTO DE MOVILIDAD Y TRASPORTE DEL ESTADO DE J

01/06/2016

Resultado de transferencia

Cuenta de retiro:	0195167078
Cuenta de depósito:	0189456457
Nombre del tercero:	DISTRIBUIDORA ARCA CONTINENTAL S
Fecha de operación:	01/06/2016
Nombre corto:	AGUACIEL
Importe:	\$2,500.00
Folio de Internet:	0003966010

 El envío de los fondos en la cuenta del beneficiario quedará efectuado en el transcurso del día. Le recomendamos verificar su aplicación en la opción de Saldos y movimientos de su cuenta de retiro.

 La comisión por operación será aplicada el fin de mes y dependerá de la tarifa contratada para su servicio de Banca en Línea.

BBVA BANCOMER, S.A., INSTITUCION DE BANCA MULTIPLE, GRUPO FINANCIERO BBVA BANCOMER.

Cerrar

Seguir

# Distribuidora Arca Continental, S. de R.L. de C.V.

Régimen General de Ley Personas Morales

UNA EMPRESA DE ARCA CONTINENTAL

Av. San Jeronimo Poniente # 813 Col. San Jeronimo  
Monterrey Nuevo Leon Mexico C.P. 64640

R.F.C. DJB850527F30

<b>CLIENTE:</b> INSTITUTO DE MOVILIDAD Y TRANSPORTE DEL ESTADO DE JALISCO		<b>RFC:</b> IMT130929RT2	<b>FACTURA</b>	
RAMON CORONA 180 PLANTA ALTA ZAPOPAN CENTRO ZAPOPAN JALISCO MEXICO 45100			5156925B-E09E-4E2D-A326-4370FFC1E739	
<b>FECHA DE EMISION :</b> 2016-06-02T16:07:34			<b>FECHA DE VENTA</b> 02/06/16	
<b>LUGAR DE EXPEDICION:</b> Zapopan, Jalisco Camino a Bosques de San Isidro San Jose del Bajio Zapopan Jalisco Mexico 45140		580	<b>NUM. CLIENTE</b> 55131	<b>RUTA</b> 0744
<b>OFICINA DE VENTAS:</b> Belenes			<b>FOLIO INTERNO</b> BMC 0405373	
		CIEL	<b>No CERTIFICADO</b> 00001000000202059009	

CAJA	PIEZAS	DESCRIPCION DEL ARTICULO	Lts P/PIEPS	PRECIO UNITARIO	IMPORTE TOTAL
100.00	100.00	* Ciel 20L PR		29.0000	2,900.00

IMPUESTOS TRASLADADOS CONFORME CODIGO FISCAL	BASE	MONTO IMPUESTO	IMPORTE:	
PRODUCTOS CON IVA 0 %	2,800.00	\$0.00	Descuento Comercial	\$2,900.00
PRODUCTOS CON IVA 16 %	0.00	\$0.00	<b>SUBTOTAL:</b>	\$100.00
PRODUCTOS CON IEPS 0.00 %	0.00	\$0.00	<b>I.E.P.S.:</b>	\$2,800.00
PRODUCTOS CON IEPS 0.00 %	0.00	\$0.00	<b>I.V.A.:</b> 0	\$0.00
PRODUCTOS CON IEPS 0.00 %	0.00	\$0.00	<b>TOTAL</b>	\$2,800.00

<b>FOLIO RECIBIDO:</b>	<b>ORDEN DE COMPRA:</b>	<b>NUESTRO PEDIDO:</b>
REMISION: SUCURSAL: 55131	Complemento vendedor 100.00 (CON)	

<b>VALUE WITH LETTER / IMPORTE TOTAL CON LETRA</b>	<b>FACTURACION MONEDA: MXP</b>
DOS MIL OCHOCIENTOS PESOS 00/100 MN	

<b>CADENA ORIGINAL:</b>   1.015156925B-E09E-4E2D-A326-4370FFC1E739 2016-06-02T16:08:26 XDTjk4HP0k9C3ca4TF0uEhycW8v6T1eNI4Tza25PVqdv9jcCxmUsjbhA1HBr0Wwu fOcXoJ1806S9DqgA60J3Mj4x2/UpvardmeUEAP+rJAvOzFp1r0zYn10iWRCvDziTqbJMATkoNZnu3E1hw8XwUpzdOHSUcXr9qC8mxxw8bVE=100001000000202864530	
<b>SELLO:</b> XDTjk4HP0k9C3ca4TF0uEhycW8v6T1eNI4Tza25PVqdv9jcCxmUsjbhA1HBr0Wwu fOcXoJ1806S9DqgA60J3Mj4x2/UpvardmeUEAP+rJAvOzFp1r0zYn10iWRCvDziTqbJMATkoNZnu3E1hw8XwUpzdOHSUcXr9qC8mxxw8bVE=	
<b>SELLO SAT:</b> Leb7IK57j1zKmsL1pa9CNe9KAPPLV800RNTB14//LD0rV0y1PYEAPM2qyN1V2j2KMjVj/v0L5hZoHd/hvg4+c xfn1z7q/i1jJMKVs90nd5xhxzfbgmD9XKV7wLVLK112+WNgeOw29NzwmrIzY3YduF2yjCo+gq95ajRyT0jDlq0=	
<b>CERTIFICADO SAT:</b> 00001000000202864530	<b>FECHA TIMBRADO:</b> 2016-06-02T16:08:26

Este documento es una representación impresa de un CFDI

FORMA DE PAGO: Pago en una sola exhibición

METODO DE PAGO: No Identificado

CUENTA DE PAGO: No Identificado

BANCO: No Identificado

# POLIZA DE INGRESOS

CUENTA	SUB-CTA.	NOMBRE	PARCIAL	DEBE	HABER
200		CONTRIBUCIONES Por Pagar		\$ 7037 <sup>90</sup>	
	102105	2% Seguro			
100		<u>BANCOS</u>			\$ 7037 <sup>90</sup>
	102102	Cuenta Mexicana (INT)			
<b>SUMAS IGUALES</b>					

**CONCEPTO**

Apertura de Seguro Colectivo y la 2a Quincena Mayo 2016.

CONTROL	HECHO POR	REVISADO	AUTORIZADO	AUXILIARES	DIARIO
	FECHA	POLIZA No			
	01 JUNIO 2016				E-005

Mis operaciones frecuentes - Traspasos a otros bancos

INSTITUTO DE MOVILIDAD Y TRANSPORTE DEL ESTADO DE J

01/06/2016

Resultado del traspaso

Cuenta de retiro:	0195167078
Tipo de operación:	Interbancario con / sin chequera
Banco destino:	BANAMEX
Cuenta de depósito:	002180087005319970
Nombre del beneficiario:	BANAMEX FIDEICOMISO SEDAR
Nombre corto:	SEDAR
Importe:	\$7,037.90
Fecha de operación:	01/06/2016
Forma de depósito:	DIA SIGUIENTE
Concepto de pago:	2016 Q10 SEDAR
Referencia numérica:	010616
Folio de internet:	9420396617



Puedes obtener tu Comprobante Electrónico de Pago (CEP) en la pagina de Banxico.  
<https://www.banxico.org.mx/cep/>



El traspaso se encuentra en proceso de validación y aplicación, le recomendamos verificar el depósito en el banco destino.

BBVA BANCOMER, S.A., INSTITUCIÓN DE BANCA MULTIPLE, GRUPO FINANCIERO BBVA BANCOMER.

Cerrar

Imprimir



# Sistema Estatal de Ahorro para el Retiro



## REGISTRO DE APORTACIÓN DE LAS DEPENDENCIAS PÚBLICAS

Dependencia: **74600000**

**INSTITUTO DE MOVILIDAD Y TRANSPORTE DEL ESTADO DE JALISCO**

**Quincena: 31-may-2016**

### APORTACIÓN AL SEDAR

**Aportaciones de la Dependencia**

\$7,037.90

**Aportaciones Adicionales**

\$0.00

**Total General**

\$7,037.90

**Número de Trabajadores:** 40

**Altas:** 0

**Bajas:** 0.00



**María Cristina Sandoval Ortiz**

27/05/2016

**Notas:**

Emitir cheque a nombre de: BANAMEX Fideicomiso SEDAR

**Cuenta:** 870531997

**Referencia:** 74677

**Contrato:** 1064051

**SEDAR - W02**

POLIZA DE INGRESOS

CUENTA	SUB-CTA.	NOMBRE	PARCIAL	DEBE	HABER
200		CONTRIBUCIONES POR PAGAR			171073 <sup>28</sup>
	1021003	PENSIONES DEL ESTADO APTD PAVANA	64935 <sup>62</sup>		
	1021004	PENSIONES DEL ESTADO RETENCION	41486 <sup>64</sup>		
	1021007	PENSIONES A CORTO PLAZO	34201 <sup>03</sup>		
	1021010	PENSIONES HIPOTECARIO Y FUND	22114 <sup>33</sup>		
	1021012	PENSIONES A MEDIANO PLAZO	35109 <sup>1</sup>		
	1021013	PENSIONES A LARGO MEDIANO	4825 <sup>25</sup>		
100		BANCOS			171073 <sup>28</sup>
	102102	Cuenta Maestra / INT			

SUMAS IGUALES

CONCEPTO

Aportación al Ipejal correspondiente a la 2 QUINCENA  
Nº 40 2016.

1004

CONTROL	HECHO POR	REVISADO	AUTORIZADO	AUXILIARES	DIARIO
	FECHA	POLIZA No.			
	01/23/10/2016	E-006			

Mis operaciones frecuentes - Traspasos a otros bancos

INSTITUTO DE MOVILIDAD Y TRANSPORTE DEL ESTADO DE J

01/06/2016

Resultado del traspaso

Cuenta de retiro:	0195167078
Tipo de operación:	Interbancario con / sin chequera
Banco destino:	BANSI
Cuenta de depósito:	060320000982280710
Nombre del beneficiario:	INSTITUTO DE MOVILIDAD Y TRANSPORTE DEL
Nombre corto:	BANSI IMTJ
Importe:	\$171,073.28
Fecha de operación:	01/06/2016
Forma de depósito:	MISMO DIA (SPEI)
Concepto de pago:	2016 Q10 IPEJAL
Referencia numérica:	010616
Clave de rastreo:	BNET01001606010002015534
Hora de Operación:	10:00:04
Folio de internet:	5490396623

 Puedes obtener tu Comprobante Electrónico de Pago (CEP) en la pagina de Banxico.  
<https://www.banxico.org.mx/cep/>

 El traspaso se encuentra en proceso de validación y aplicación, le recomendamos verificar el depósito en el banco destino.

BBVA BANCOMER, S.A., INSTITUCION DE BANCA MULTIPLE, GRUPO FINANCIERO BBVA BANCOMER.

Cerrar

Imprimir





Folio Fiscal

d73a4592-a559-4c88-bb00-7679c6d4e96

Fecha de Certificación

01-06-2016 22:22:07

Fecha de Emisión

01-06-2016 22:21:00

FACTURA

FIP 74600000210509

INSTITUTO DE PENSIONES DEL ESTADO DE JALISCO R.F.C. IPE540101GX0  
 AV. MADISTERIO 1155 Col. OBSERVATORIO Guadalajara, Guadalajara, Jalisco, Mexico. C.P.44266 Tel. 32080340

Régimen Fiscal: Personas Morales con Fines No Lucrativos  
 Método de Pago: NO IDENTIFICADO

**CLIENTE** INSTITUTO DE MOVILIDAD Y TRANSPORTE DEL ESTADO DE JALISCO  
 RAMON CORONA 100 PLANTA ALTA Col. ZAPOPAN CENTRO  
 ZAPOPAN, JALISCO, MX. C.P.45100  
 R.F.C. IMT130922RT2  
 LUGAR DE EMISIÓN: Guadalajara, Jalisco, México

LA REPRODUCCIÓN NO AUTORIZADA DE ESTE COMPROBANTE CONSTITUYE UN DELITO EN LOS TÉRMINOS DE LAS DISPOSICIONES FISCALES EN EFECTOS FISCALES AL PAGO. PAGO EN UNA SOLA EXHIBICIÓN

CANTIDAD	CÓDIGO	DESCRIPCIÓN	IMPORTE	IMPORTE
1.00	PG	Aportación a Fondo	41,486.64	41,486.64
1.00	PG	Abono a P.C.P.	34,201.03	34,201.03
1.00	PG	Abono a P.M.P.	3,510.41	3,510.41
1.00	PG	Abono a P.L.M.P.	4,682.75	4,682.75
1.00	PG	Fondo de Garantía de P.L.M.P.	142.50	142.50
1.00	PG	Abono a P.H.	21,056.18	21,056.18
1.00	PG	Fondo de Garantía de P.H.	680.51	680.51
1.00	PG	Abono a P.C.V.	171.28	171.28
1.00	PG	Fondo de Garantía de P.C.V.	6.36	6.36
1.00	PG	Aportación Patronal	54,113.02	54,113.02
1.00	PG	Aportación a Vivienda	10,822.60	10,822.60

ESTE DOCUMENTO ES UNA REPRESENTACIÓN IMPRESA DE UN CFDI

**IMPORTE CON LETRA:**  
 (CIENTO SETENTA Y UN MIL SETENTA Y TRES PESOS 08/100 MN)

**IMPORTE:** 171,073.28  
**I.V.A. 0%:** 0.00  
**TOTAL:** 171,073.28

**OBSERVACIONES**

CERTIFICADO DEL EMISOR: 00001000000301999312 CERTIFICADO SAT: 00001000000301634628

**SELLO DIGITAL**  
 El contenido de este archivo electrónico garantiza la integridad, validez y autenticidad de los datos que contiene. Cualquier intento de modificación o destrucción de los datos altera la integridad del documento y puede ser detectado por el receptor.

**SELLO DIGITAL SAT**  
 El contenido de este archivo electrónico garantiza la integridad, validez y autenticidad de los datos que contiene. Cualquier intento de modificación o destrucción de los datos altera la integridad del documento y puede ser detectado por el receptor.

**CADENA ORIGINAL DEL COMPLEMENTO DE CERTIFICACIÓN DIGITAL DEL SAT**  
 El contenido de este archivo electrónico garantiza la integridad, validez y autenticidad de los datos que contiene. Cualquier intento de modificación o destrucción de los datos altera la integridad del documento y puede ser detectado por el receptor.



Referencia: 7460000210509  
 Documentos:  
 Fecha: 2016-06-01 10:00:00

Numero de Préstamo:

# Instituto de Pensiones del Estado de Jalisco

Av. Magisterio #1155, Col. Observatorio

Guadalajara, Jalisco c.p. 44270

Tel. 32080340 (Conmutador)

Nombre de la Dependencia	Número de la Dependencia
IMTJ	74600000

Descripción	Descuentos	Monto
<b>Aportaciones de los Afiliados</b>		
Aportación a Fondo	40	\$41,486.64 ✓
Abono a PCP	17	\$34,201.03
Abono a PMP	1	\$3,510.41 ✓
Abono a PLMP	2	\$4,682.75
Fondo de Garantía PLMP	2	\$142.50
Abono a PH	8	\$21,056.18 ✓
Fondo de Garantía PH	8	\$880.51 ✓
Abono a PCV	1	\$171.28 ✓
Fondo de Garantía PCV	1	\$6.36 ✓
<b>Aportaciones del Patrón</b>		
Aportación Patronal		\$54,113.02
Aportación para Vivienda		\$10,822.60
<b>Total:</b>		<b>\$171,073.28</b>

Altas: 0      Bajas: 0      Cambios: 5      Licencias: 0      Cancelaciones de Licencia: 0



**Total a Pagar: \$171,073.28**

Este recibo no es valido como comprobante de pago.

# Instituto de Pensiones del Estado de Jalisco

Av. Magisterio #1155, Col. Observatorio

Guadalajara, Jalisco c.p. 44270

Tel. 32080340 (Conmutador)

Nombre de la Dependencia	Número de la Dependencia
IMTJ	74600000

Descripción	Descuentos	Monto
<b>Aportaciones de los Afiliados</b>		
Aportación a Fondo	40	\$41,486.64
Abono a PCP	17	\$34,201.03
Abono a PMP	1	\$3,510.41
Abono a PLMP	2	\$4,682.75
Fondo de Garantía PLMP	2	\$142.50
Abono a PH	8	\$21,056.18
Fondo de Garantía PH	8	\$880.51
Abono a PCV	1	\$171.28
Fondo de Garantía PCV	1	\$6.36
<b>Aportaciones del Patrón</b>		
Aportación Patronal		\$54,113.02
Aportación para Vivienda		\$10,822.60
<b>Total:</b>		<b>\$171,073.28</b>

Altas: 0

Bajas: 0

Cambios: 5

Licencias: 0

Cancelaciones de Licencia: 0



**Total a Pagar: \$171,073.28**

Este recibo no es valido como comprobante de pago.



**Resumen liquidaciones de pago en lote**

Pago referenciado

Fecha y Hora: 01/06/2016 01:06:50p.m.

Total de Liquidaciones: 11

Cliente: 000068461

No. Recibo

1466325

Cuenta Origen	Cuenta Destino	Monto	Banco Destino
00098228071	00097183635	\$41,486.64	Bansí, S.A.
Divisa	Concepto		
MXP	Aportación a Fondo		

No. Recibo

1466326

Cuenta Origen	Cuenta Destino	Monto	Banco Destino
00098228071	00097183635	\$34,201.03	Bansí, S.A.
Divisa	Concepto		
MXP	Abono a P.C.P.		

No. Recibo

1466327

Cuenta Origen	Cuenta Destino	Monto	Banco Destino
00098228071	00097183635	\$3,510.41	Bansí, S.A.
Divisa	Concepto		
MXP	Abono a P.M.P.		

No. Recibo

1466328

Cuenta Origen	Cuenta Destino	Monto	Banco Destino
00098228071	00097183635	\$4,682.75	Bansí, S.A.
Divisa	Concepto		
MXP	Abono a P.L.M.P.		

No. Recibo

1466329

Cuenta Origen	Cuenta Destino	Monto	Banco Destino
00098228071	00097183635	\$142.50	Bansí, S.A.
Divisa	Concepto		
MXP	Fondo de Garantía de P.L.M.P.		



Resumen liquidaciones de pago en lote

Pago referenciado

Fecha y Hora: 01/06/2016 01:06:50p.m.

Total de Liquidaciones: 11

Cliente: 000068461

No. Recibo
1466330

Cuenta Origen	Cuenta Destino	Monto	Banco Destino
00098228071	00097183635	\$21,056.18	Bansí, S.A.
Divisa	Concepto		
MXP	Abono a P.H.		

No. Recibo
1466331

Cuenta Origen	Cuenta Destino	Monto	Banco Destino
00098228071	00097183635	\$880.51	Bansí, S.A.
Divisa	Concepto		
MXP	Fondo de Garantía de P.H.		

No. Recibo
1466332

Cuenta Origen	Cuenta Destino	Monto	Banco Destino
00098228071	00097183635	\$171.28	Bansí, S.A.
Divisa	Concepto		
MXP	Abono a P.C.V.		

No. Recibo
1466333

Cuenta Origen	Cuenta Destino	Monto	Banco Destino
00098228071	00097183635	\$6.36	Bansí, S.A.
Divisa	Concepto		
MXP	Fondo de Garantía de P.C.V.		

No. Recibo
1466334

Cuenta Origen	Cuenta Destino	Monto	Banco Destino
00098228071	00097183635	\$54,113.02	Bansí, S.A.
Divisa	Concepto		
MXP	Aportación Patronal		



**BANSI**

Total de Liquidaciones: 11

**Resumen liquidaciones de pago en lote**

Pago referenciado

Fecha y Hora: 01/06/2016 01:06:50p.m.

Cliente: 000068461

No. Recibo

1466335

Cuenta Origen	Cuenta Destino	Monto	Banco Destino
00098228071	00097183635	\$10,822.60	Bansí, S.A.
Divisa	Concepto		
MXP	Aportación a Vivienda		

**INSTITUTO DE MOVILIDAD Y TRANSPORTE DEL ESTADO DE JALISCO**

**EAD - Completa(31/05/2016) - Todos los descuentos**

<b>Llave</b>	<b>RFC</b>	<b>Nombre completo</b>	<b>Descripción</b>	<b>Monto</b>
1001 003 001		PULIDO MONTELONGO FRANCISCO	Aportación a Fondo	\$803.09
1001 003 001		PULIDO MONTELONGO FRANCISCO	Abono a PCP	\$1,552.00
1001 003 001		PULIDO MONTELONGO FRANCISCO	Aportación al SEDAR	\$139.67
1001 004 001		MALACON HILL EMELY	Aportación a Fondo	\$704.79
1001 004 001		MALACON HILL EMELY	Aportación al SEDAR	\$122.57
1001 005 001		RUVALCABA SALAZAR NORMA ALICIA	Aportación a Fondo	\$632.57
1001 005 001		RUVALCABA SALAZAR NORMA ALICIA	Abono a PH	\$1,959.88
1001 005 001		RUVALCABA SALAZAR NORMA ALICIA	Fondo de Garantía PH	\$81.30
1001 005 001		RUVALCABA SALAZAR NORMA ALICIA	Aportación al SEDAR	\$110.01
1001 100 1001		CORDOVA ESPAÑA MARIO	Aportación a Fondo	\$4,168.74
1001 100 1001		CORDOVA ESPAÑA MARIO	Aportación al SEDAR	\$547.80
1002 001 001		RAMIREZ ORTEGA LUIS NAZARIO	Aportación a Fondo	\$2,196.96
1002 001 001		RAMIREZ ORTEGA LUIS NAZARIO	Abono a PCP	\$6,368.00
1002 001 001		RAMIREZ ORTEGA LUIS NAZARIO	Aportación al SEDAR	\$382.08
1002 002 001		GODINEZ MACIAS EVA ANGELINA	Aportación a Fondo	\$1,123.10
1002 002 001		GODINEZ MACIAS EVA ANGELINA	Abono a PLMP	\$2,298.15
1002 002 001		GODINEZ MACIAS EVA ANGELINA	Fondo de Garantía PLMF	\$71.40
1002 002 001		GODINEZ MACIAS EVA ANGELINA	Abono a PH	\$2,416.05
1002 002 001		GODINEZ MACIAS EVA ANGELINA	Fondo de Garantía PH	\$96.60
1002 002 001		GODINEZ MACIAS EVA ANGELINA	Aportación al SEDAR	\$195.32
1002 002 002		CAMARENA DIAZ JULIA	Aportación a Fondo	\$1,625.35
1002 002 002		CAMARENA DIAZ JULIA	Aportación al SEDAR	\$282.67
1002 003 001		ESPITIA GARCIA NORMA	Aportación a Fondo	\$710.41
1002 003 001		ESPITIA GARCIA NORMA	Abono a PH	\$2,943.70
1002 003 001		ESPITIA GARCIA NORMA	Fondo de Garantía PH	\$143.40
1002 003 001		ESPITIA GARCIA NORMA	Abono a PCV	\$171.28
1002 003 001		ESPITIA GARCIA NORMA	Fondo de Garantía PCV	\$6.36
1002 003 001		ESPITIA GARCIA NORMA	Aportación al SEDAR	\$123.55
1002 004 001		JUAREZ DOMINGUEZ JULIA	Aportación a Fondo	\$611.27
1002 004 001		JUAREZ DOMINGUEZ JULIA	Abono a PLMP	\$2,384.60
1002 004 001		JUAREZ DOMINGUEZ JULIA	Fondo de Garantía PLMF	\$71.10
1002 004 001		JUAREZ DOMINGUEZ JULIA	Aportación al SEDAR	\$106.31
1002 004 002		RAYA TELLEZ JULIO CESAR	Aportación a Fondo	\$611.27
1002 004 002		RAYA TELLEZ JULIO CESAR	Abono a PCP	\$680.00
1002 004 002		RAYA TELLEZ JULIO CESAR	Aportación al SEDAR	\$106.31
1002 005 001		MACIEL GARCIA FERNANDO JOSE MIGUEL	Aportación a Fondo	\$550.38

**INSTITUTO DE MOVILIDAD Y TRANSPORTE DEL ESTADO DE JALISCO**  
**EAD - Completa(31/05/2016) - Todos los descuentos**

Liave	RFC	Nombre completo	Descripción	Monto
1002 005 001		MACIEL GARCIA FERNANDO JOSE MIGUEL	Abono a PCP	\$1,596.00
1002 005 001		MACIEL GARCIA FERNANDO JOSE MIGUEL	Aportación al SEDAR	\$95.72
1002 006 001		HERNANDEZ MARTINEZ SONIA	Aportación a Fondo	\$550.38
1002 006 001		HERNANDEZ MARTINEZ SONIA	Abono a PCP	\$2,209.00
1002 006 001		HERNANDEZ MARTINEZ SONIA	Aportación al SEDAR	\$95.72
1002 006 002		VAZQUEZ MARTINEZ HUMBERTO	Aportación a Fondo	\$550.38
1002 006 002		VAZQUEZ MARTINEZ HUMBERTO	Abono a PCP	\$1,368.33
1002 006 002		VAZQUEZ MARTINEZ HUMBERTO	Aportación al SEDAR	\$95.72
1002 007 001		MENDOZA VICENTE GUILLERMINA	Aportación a Fondo	\$471.89
1002 007 001		MENDOZA VICENTE GUILLERMINA	Abono a PCP	\$1,368.00
1002 007 001		MENDOZA VICENTE GUILLERMINA	Aportación al SEDAR	\$82.07
1002 007 002		LOPEZ SEGURA GLORIA	Aportación a Fondo	\$471.89
1002 007 002		LOPEZ SEGURA GLORIA	Abono a PCP	\$900.00
1002 007 002		LOPEZ SEGURA GLORIA	Aportación al SEDAR	\$82.07
1002 007 004		RAMOS QUEZADA OSCAR JAVIER	Aportación a Fondo	\$493.30
1002 007 004		RAMOS QUEZADA OSCAR JAVIER	Aportación al SEDAR	\$85.79
1003 001 001		DE LA CRUZ CASTILLO ENRIQUE	Aportación a Fondo	\$2,196.96
1003 001 001		DE LA CRUZ CASTILLO ENRIQUE	Abono a PCP	\$6,146.00
1003 001 001		DE LA CRUZ CASTILLO ENRIQUE	Abono a PH	\$3,291.69
1003 001 001		DE LA CRUZ CASTILLO ENRIQUE	Fondo de Garantía PH	\$114.98
1003 001 001		DE LA CRUZ CASTILLO ENRIQUE	Aportación al SEDAR	\$382.08
1003 002 001		LOPEZ SALES RAMIRO	Aportación a Fondo	\$1,275.69
1003 002 001		LOPEZ SALES RAMIRO	Aportación al SEDAR	\$221.86
1003 002 002		DIAZ CAUÑAGO EMILIO	Aportación a Fondo	\$1,275.69
1003 002 002		DIAZ CAUÑAGO EMILIO	Aportación al SEDAR	\$221.86
1003 003 001		MORFIN ALVAREZ ANDROMEDA LUCIA	Aportación a Fondo	\$759.79
1003 003 001		MORFIN ALVAREZ ANDROMEDA LUCIA	Abono a PCP	\$429.00
1003 003 001		MORFIN ALVAREZ ANDROMEDA LUCIA	Abono a PH	\$2,764.81
1003 003 001		MORFIN ALVAREZ ANDROMEDA LUCIA	Fondo de Garantía PH	\$110.25
1003 003 001		MORFIN ALVAREZ ANDROMEDA LUCIA	Aportación al SEDAR	\$132.14
1003 004 002		MEZA GUTIERREZ VICENTE	Aportación a Fondo	\$755.14
1003 004 002		MEZA GUTIERREZ VICENTE	Aportación al SEDAR	\$131.33
1003 004 003		VILCHIS MARTINEZ OREL	Aportación a Fondo	\$755.14
1003 004 003		VILCHIS MARTINEZ OREL	Abono a PCP	\$1,460.00
1003 004 003		VILCHIS MARTINEZ OREL	Aportación al SEDAR	\$131.33
1003 005 001		RUVALCABA GARCIA CARMEN	Aportación a Fondo	\$550.38



**INSTITUTO DE MOVILIDAD Y TRANSPORTE DEL ESTADO DE JALISCO**  
**EAD - Completa(31/05/2016) - Todos los descuentos**

Llave	RFC	Nombre completo	Descripción	Monto
1003 005 001		RUVALCABA GARCIA CARMEN	Abono a PCP	\$556.00
1003 005 001		RUVALCABA GARCIA CARMEN	Aportación al SEDAR	\$95.72
1004 001 001		SANTANA VERDUZCO JOSE LUIS	Aportación a Fondo	\$2,196.96
1004 001 001		SANTANA VERDUZCO JOSE LUIS	Aportación al SEDAR	\$382.08
1004 002 002		CAMACHO TORRES HUGO	Aportación a Fondo	\$1,275.69
1004 002 002		CAMACHO TORRES HUGO	Abono a PMP	\$3,510.41
1004 002 002		CAMACHO TORRES HUGO	Aportación al SEDAR	\$221.86
1004 003 001		FLORES LANDEROS CHRISTIAN JUAN ARMANDO	Aportación a Fondo	\$759.79
1004 003 001		FLORES LANDEROS CHRISTIAN JUAN ARMANDO	Aportación al SEDAR	\$132.14
1004 003 003		BARBA MORENO JORGE LUIS	Aportación a Fondo	\$710.41
1004 003 003		BARBA MORENO JORGE LUIS	Aportación al SEDAR	\$123.55
1004 003 004		IÑIGUEZ DELGADO VICTOR MANUEL	Aportación a Fondo	\$759.79
1004 003 004		IÑIGUEZ DELGADO VICTOR MANUEL	Abono a PCP	\$1,138.70
1004 003 004		IÑIGUEZ DELGADO VICTOR MANUEL	Aportación al SEDAR	\$132.14
1004 004 001		CASAS CERVANTES ABRIL FABIOLA	Aportación a Fondo	\$758.88
1004 004 001		CASAS CERVANTES ABRIL FABIOLA	Aportación al SEDAR	\$131.98
1005 001 001		REYES LARA FELIPE	Aportación a Fondo	\$2,196.96
1005 001 001		REYES LARA FELIPE	Aportación al SEDAR	\$382.08
1005 002 001		ARRIOLA CAZAREZ FRANCISCO JAVIER	Aportación a Fondo	\$1,275.69
1005 002 001		ARRIOLA CAZAREZ FRANCISCO JAVIER	Abono a PCP	\$1,192.00
1005 002 001		ARRIOLA CAZAREZ FRANCISCO JAVIER	Aportación al SEDAR	\$221.86
1005 003 005		NEGRETE PIMIENTA MALINTZIN	Aportación a Fondo	\$755.14
1005 003 005		NEGRETE PIMIENTA MALINTZIN	Aportación al SEDAR	\$131.33
1005 003 007		LAU VELAZQUEZ JESSICA	Aportación a Fondo	\$553.78
1005 003 007		LAU VELAZQUEZ JESSICA	Aportación al SEDAR	\$96.31
1006 001 001		VILLA FLORES DAVID	Aportación a Fondo	\$2,196.96
1006 001 001		VILLA FLORES DAVID	Abono a PCP	\$2,986.00
1006 001 001		VILLA FLORES DAVID	Aportación al SEDAR	\$382.08
1006 002 001		SANDOVAL CURIEL ANIBAL RUBEN	Aportación a Fondo	\$736.35
1006 002 001		SANDOVAL CURIEL ANIBAL RUBEN	Abono a PH	\$2,800.31
1006 002 001		SANDOVAL CURIEL ANIBAL RUBEN	Fondo de Garantía PH	\$125.40
1006 002 001		SANDOVAL CURIEL ANIBAL RUBEN	Aportación al SEDAR	\$128.06
1006 002 002		NAVARRO RODRIGUEZ JAVIER ESTEBAN	Aportación a Fondo	\$788.95
1006 002 002		NAVARRO RODRIGUEZ JAVIER ESTEBAN	Abono a PCP	\$2,287.00
1006 002 002		NAVARRO RODRIGUEZ JAVIER ESTEBAN	Aportación al SEDAR	\$137.21
1006 003 001		TOSCANO ESCOBEDO RAQUEL	Aportación a Fondo	\$755.14

**INSTITUTO DE MOVILIDAD Y TRANSPORTE DEL ESTADO DE JALISCO**  
**EAD - Completa(31/05/2016) - Todos los descuentos**

Llave	RFC	Nombre completo	Descripción	Monto
1006 003 001		TOSCANO ESCOBEDO RAQUEL	Aportación al SEDAR	\$131.33
1006 004 001		HOLTSCHMIT BALDERRAMA KARL DIETER	Aportación a Fondo	\$632.57
1006 004 001		HOLTSCHMIT BALDERRAMA KARL DIETER	Abono a PCP	\$1,965.00
1006 004 001		HOLTSCHMIT BALDERRAMA KARL DIETER	Aportación al SEDAR	\$110.01
1006 004 002		LOPEZ REA NORMA ANGELICA	Aportación a Fondo	\$677.75
1006 004 002		LOPEZ REA NORMA ANGELICA	Abono a PH	\$1,805.59
1006 004 002		LOPEZ REA NORMA ANGELICA	Fondo de Garantía PH	\$72.00
1006 004 002		LOPEZ REA NORMA ANGELICA	Aportación al SEDAR	\$117.87
1006 005 001		VELAZQUEZ JIMENEZ DE SANDI ALEJANDRA	Aportación a Fondo	\$611.27
1006 005 001		VELAZQUEZ JIMENEZ DE SANDI ALEJANDRA	Abono a PH	\$3,074.15
1006 005 001		VELAZQUEZ JIMENEZ DE SANDI ALEJANDRA	Fondo de Garantía PH	\$136.58
1006 005 001		VELAZQUEZ JIMENEZ DE SANDI ALEJANDRA	Aportación al SEDAR	\$106.31
<b>Total:</b>				<b>\$113,175.56</b>

INSTITUTO DE MOVILIDAD Y TRANSPORTE DEL ESTADO DE JALISCO  
EAD -Nuevos descuentos (31/05/2016) -Sólo los descuentos de préstamos

<u>Clave</u>	<u>RFC</u>	<u>Nombre completo</u>	<u>Descripción</u>	<u>Monto</u>
1002 002 001		GODNEZ MACIAS EVAANGELNA	Abono a PIMP	\$2,298.35
1002 002 001		GODNEZ MACIAS EVAANGELNA	Fondo de Garantía PIMP	\$71.40
			<u>Total:</u>	\$2,369.55

INSTITUTO DE MOVILIDAD Y TRANSPORTE DEL ESTADO DE JALISCO  
EAD - Descuentos finalizados (31/05/2016) - Sólo los descuentos de préstamos

<u>Libre</u>	<u>RFC</u>	<u>Nombre completo</u>	<u>Descripción</u>	<u>Monto</u>
1002 002 001		GODNEZ MACIAS EVA ANGELNA	Abono a PCP	\$2,371.00
			<u>Total:</u>	\$2,371.00

# POLIZA DE INGRESOS

CUENTA	SUB-CTA.	NOMBRE	PARCIAL	DEBE	HABER
500		Gastos y Servicios Generales	\$	808 <sup>-</sup>	
	2001023	Alimento para SESIONES PUNICO			
100		<u>DONACIONES</u>			\$ 808 <sup>-</sup>
	102/002	Coma Macasa/INT			

## SUMAS IGUALES

### CONCEPTO

PAGO FORTUNA OZZBIAN por la compra de CAFFE

1004

CONTROL	HECHO POR	REVISADO	AUTORIZADO	AUXILIARES	DIARIO
	FECHA	POLIZA No			
				01/31/2010	E-007

Trasposos a terceros - Realizar una operación - MN - Cuenta con / sin chequera

INSTITUTO DE MOVILIDAD Y TRASPORTE DEL ESTADO DE J

01/06/2016

Resultado del traspaso

Cuenta de retiro:	0195167078
Cuenta de depósito:	0447664125
Nombre del tercero:	CAFETERA DE OCCIDENT E, S.A. DE C.V.
Importe:	\$808.00
Fecha de operación:	01/06/2016
Folio de Internet:	0003966037

 La comisión por operación será aplicada el fin de mes y dependerá de la tarifa contratada para su servicio de Banca en Línea.

 El envío de los fondos en la cuenta del beneficiario quedará efectuado en el transcurso del día. Le recomendamos verificar su aplicación en la opción de Saldos y movimientos de su cuenta de retiro.

BBVA BANCOMER, S.A., INSTITUCION DE BANCA MULTIPLE, GRUPO FINANCIERO BBVA BANCOMER.

Cancelar

Imprimir



# CFDI Comprobante Fiscal Digital a través de Internet

Folio Fiscal: BBAFBBF2-5D59-4786-9487-E6062D6F8472  
Certificado SAT: 00001000000202864530  
Certificado del emisor: 00001000000202318810  
Fecha y hora de certificación: 2016-05-31T10:27:00  
Regimen fiscal: REGIMEN GENERAL DE LEY PERSONAS MORALES  
Expedición: GUADALAJARA, JALISCO

Tipo de comprobante: Factura  
Folio/Serie: 022814N  
Fecha y hora de emisión: 2016-05-31T10:26:58  
Condiciones de pago:  
Método de pago: EFECTIVO  
No. de cuenta de pago:  
Moneda:  
Tipo de cambio:



## Emisor

COC610701Q79 CAFETERA DE OCCIDENTE SA DE CV

SANTA MONICA 100  
COL. CENTRO, GUADALAJARA, C.P. 44100  
GUADALAJARA, JALISCO, MEXICO

## Expedido en:

JOSE MARIA VIGIL 1167  
COL. VILLASEÑOR, GUADALAJARA, C.P. 44600  
GUADALAJARA, JALISCO, MEXICO

## Receptor

IMT130929RT2 INSTITUTO DE MOVILIDAD Y TRANSPORTE DEL ESTADO DE JALISCO

RAMON CORONA 180 INT. PLANTA ALTA  
COL. ZAPOPAN CENTRO, ZAPOPAN, C.P. 45100  
ZAPOPAN, JALISCO, MEXICO

Código	Descripción del producto	Cantidad	Unidad de medida	Precio	Importe
00275	CAFE PLANCHUELA 100% PURO	1.60	KILO	\$188.00	\$300.80
00268	CAFE CARACOLILLO	1.60	KILO	\$216.00	\$345.60
00270	CAFE EXPRESO	0.80	KILO	\$203.00	\$162.40
Importe con letra *** OCHOCIENTOS OCHO PESOS 80/100 ***				Subtotal	\$808.80
IVA 16%				Subtotal T16	\$ 0.00
				Subtotal T0	\$ 808.80
				Descuentos	\$0.00
				Impuestos trasladados	\$0.00
				Impuestos retenidos	\$0.00
				<b>TOTAL</b>	<b>\$808.80</b>

## Forma de pago

PAGO EN UNA SOLA EXHIBICION

## Cadena Original del Complemento de Certificación Digital del SAT

||1.0|BBAFBBF2-5D59-4786-9487-E6062D6F8472|2016-05-31T10:27:00|ZkwrSWccypu7IsGX+ISJOBqSKVsogTfCS5BvMI7PjklbOgs1ZMofRRDR2YjCrtt5+Q11y8ayyl3Ntmzq16yilfNGL7DCGTvXFCcrrf8CfmlWXAgOOTbjYYS3Sc1uc715JzwmNo9yRF9mDzdo3yDXrj7HVUvKLDU1MWkwM1gw3seA=|00001000000202864530|

## Sello Digital del CFDI

rSWccypu7IsGX+ISJOBqSKVsogTfCS5BvMI7PjklbOgs1ZMofRRDR2YjCrtt5+Q11y8ayyl3Ntmzq16yilfNGL7DCGTvXFCcrrf8CfmlWXAgOOTbjYYS3Sc1uc715JzwmNo9yRF9mDzdo3yDXrj7HVUvK.1MWkwM1gw3seA=

## Sello Digital del SAT

PI8jt+vFPpD6sP+JHGWo/DjCInguBqHBx5Ytl899XpyS3tAEs/ha7+AkjNBMA96eMcrG3m2WATMYqNE13gCjxN9ZlehQpmQoOlvrGKlgcb1hePMLzHGEdlRrwQyMY60P30uP0WTGqcSi8HZt9gOgQeMPYMOHU5mwrRaCvWtl=



# POLIZA DE INGRESOS

CUENTA	SUB-CTA.	NOMBRE	PARCIAL	DEBE	HABER
500		GASTOS y SERVICIOS GENERALES		\$ 999-	
	200/028	SERVICIOS DE ACCESO A INTERNET RECOR			
100		<u>BANCOS</u>			\$ 999-
	102/002	CUENTA MAESTRA/INT			

**SUMAS IGUALES**

**CONCEPTO**

PAGO DEL SERVICIO DE INTERNET A TORA PUNO

BINTAFORMA 1004

CONTROL	HECHO POR	REVISADO	AUTORIZADO	AUXILIARES	DIARIO
FECHA				POLIZA No.	
01/JUNIO/2014				E-008	



Mis operaciones frecuentes - Pago de servicios

INSTITUTO DE MOVILIDAD Y TRASPORTE DEL ESTADO DE J

01/06/2016

Resultado del pago

Nombre de la empresa a pagar:	TOTAL PLAY TELECOMUNICACIONES SA DE
Número de convenio:	1278800
Moneda del convenio:	Pesos
Cuenta de retiro:	00195167078
Referencia:	09000001001541126
Concepto:	0100154112
Importe M.N	\$999.00
Fecha de operación:	01/06/2016
Folio de Internet:	0003966050
Guía CIE:	1486750

BBVA BANCOMER, S.A., INSTITUCION DE BANCA MULTIPLE, GRUPO FINANCIERO BBVA BANCOMER.

Cerrar

Imprimir



TOTAL PLAY TELECOMUNICACIONES S.A DE C.V.  
 ATENCIÓN A CLIENTES: 1579 8000 / 01 800 510 0510

## INSTITUTO DE MOVILIDAD Y TRANSPORTE DEL ESTADO DE JALISCO

**DR MARIO CORDOVA ESPANA**

RAMON CORONA 180 PLANTA ALTA ZAPOPAN  
 CENTRO ZAPOPAN  
 JALISCO, MEX 45100  
 Fecha de Emisión: 28/05/2016 10:58:13 a.m.  
 Lugar de Emisión: México, DF

**TU NÚMERO DE CUENTA**

**01 00 15 4 112**

**TU NÚMERO TELEFÓNICO**

**(33) 20 15 95 96**

**A PAGAR**  
 PLAN TOTAL 2P

Antes del **07/jun/16** \$ **999.00** Pronto Pago

Antes del **15/jun/16** \$ **1,079.00** Precio de Lista

**Estado de Cuenta**

Saldo anterior	\$	1,079.89
Descuento Pronto Pago	\$	-80.00
Otros créditos	\$	0.00
Su pago, GRACIAS	\$	-999.00
Saldo a la fecha	\$	0.88
<b>Cargos del Mes (Periodo 28/abr - 27/may/2016)</b>		
Renta Plan TOTAL 2P (Periodo 28/may - 27/jun/2016)	\$	1,079.00
Renta Plan TOTAL 2P (Periodo 28/abr - 27/may/2016)	\$	0.00
Consumos y servicios extras	\$	0.00
Descuentos y Promociones	\$	0.00
Otros cargos	\$	0.00
Ajuste por redondeo	\$	-0.88
<b>Saldo del Mes</b>	\$	<b>1,078.99</b>

**MÁS FÁCIL  
 Y CÓMODO**  
 REALIZA TU PAGO  
 POR TRANSFERENCIA  
 INTERBANCARIA  
**(SPEI)**

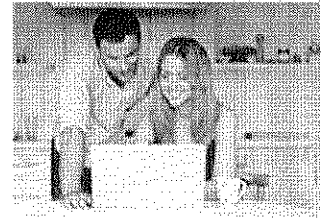

<b>A PAGAR</b> Antes del 15/jun/16 Precio de lista	<b>**NOVECIENTOS NOVENTA Y NUEVE PESOS 00/100 M.N.**</b>	<b>\$ 1,079.00</b>
<b>A PAGAR</b> Antes del 07/jun/16 Precio pronto pago)	<b>**NOVECIENTOS NOVENTA Y NUEVE PESOS 00/100 M.N.**</b>	<b>\$ 999.00</b>

Le informamos que a partir del 1 de Enero de 2016, en caso de no pagar a tiempo (en la Fecha Limite de Pago), se aplicará un cargo de \$ 55.00 pesos IVA incluido por concepto de reaundación del servicio., cantidad que se verá reflejada en el siguiente estado de cuenta. Evita este cargo y disfruta del beneficio de Pronto Pago registrando tu tarjeta de Crédito y/o Débito para Cargo Recurrente.



## INSTITUTO DE MOVILIDAD Y TRANSPORTE DEL ESTADO

RAMON CORONA 180 PLANTA ALTA  
 ZAPOPAN CENTRO  
 JALISCO, MEX 45100

**TU NÚMERO DE CUENTA**

**01 00 15 4 112**

**TU NÚMERO TELEFÓNICO**

**(33) 20 15 95 96**

**Opciones de pago:**

- Con cargo recurrente a tu tarjeta de crédito llamando a la línea Total Play al 1579 8000 ó al 01 800 510 0510 del interior de la República.
  - Con cargo único a tu tarjeta de crédito o débito, ingresando al portal [mitotalplay.com.mx](http://mitotalplay.com.mx)
  - Pago en ventanilla bancaria
  - En sucursales de Farmacias del Ahorro
- Favor de realizar sus depósitos a nombre de:  
 TOTAL PLAY TELECOMUNICACIONES S.A. DE C.V.

SPEI a BANCO AZTECA con tu CLABE personalizada: 127180901001541127  
 BANCO AZTECA Ref: 09000001001541126  
 BANCOMER Conv: 1278800 Ref: 09000001001541126  
 HSBC Trans: 5503 Cve:612 Ref: 09000001001541126  
 BANORTE Emisora: 2052 Ref: 09000001001541126  
 SCOTIABANK No. Serv. 4005 Ref: 09000001001541126  
 SANTANDER Conv: 2745 Ref: 09000001001541126  
 BANAMEX B: 8191010900000100154112051



\*09000001001541126\*

**A PAGAR**  
 PLAN TOTAL 2P

Antes del **07/jun/16**

\$ **999.00** Pronto Pago

Antes del **15/jun/16**

\$ **1,079.00** Precio de Lista





TOTAL PLAY TELECOMUNICACIONES S.A. DE C.V.  
 PERIFERICO SUR 4119, TORRE A PISO 7, COL. FUENTES  
 DEL PEDREGAL, DEL TLALPAM, 14141, MEXICO, D.F.  
 TPT890516JPS  
 Régimen Fiscal:  
 Régimen General de Ley de Personas Morales  
 ATENCIÓN A CLIENTES: 1579 8009 / 01 800 510 0510

# INSTITUTO DE MOVILIDAD Y TRANSPORTE DEL ESTADO DE JALISCO

DR MARIO CORDOVA ESPANA

RAMON CORONA 180 PLANTA ALTA ZAPOPAN CENTRO ZAPOPAN  
 JALISCO, MEX 45100  
 Fecha de Emisión: 28/05/2016 10:58:13 a.m.  
 Lugar de Emisión: México, DF

## TU NÚMERO DE CUENTA

01 00 15 4 112

Periodo 28/abr - 27/may/2016

## Resumen de Facturas

Estimado Cliente,

Adjunto a este documento, encontrará las facturas que corresponden al plan de servicios que tiene contratado con Total Play Telecomunicaciones S.A. de C.V.

Sus comprobantes fiscales estan divididos en diferentes documentos apegándonos a las disposiciones fiscales vigentes, por lo que en caso de requerir una aclaración o tener una duda de sus movimientos lo invitamos a revisar su Estado de Cuenta emitido el día 28/05/2016 10:58:13 a.m..

Resumen de Facturas		
Renta de Servicio de Telefonía	Factura: B1-17952891T1-0	\$ 691.60
Renta de Servicios de Internet	Factura: B1-17952891T1-1	\$ 294.99
Renta de Equipos	Factura: B1-17952891T1-4	\$ 92.39
<b>PAGAR</b> Antes del vencimiento (Precio de lista)		<b>\$ 1,078.98</b>

Las facturas son una representación impresa de un CFDI, si requiere obtener la versión electrónica de tus facturas lo podrá hacer desde el sitio de Total Play ([www.totalplay.com.mx](http://www.totalplay.com.mx)) en la sección de Mi Cuenta.

*Handwritten signature and date*  
 28/05/16



TOTAL PLAY TELECOMUNICACIONES S.A. DE C.V.  
 PERIFERICO SUR 4119, TORRE A PISO 7, COL. FUENTES  
 DEL PEDREGAL, DEL. TLALPAN, 14141, MEXICO, D.F.  
 TPT890516JP5  
 Régimen Fiscal:  
 Régimen General de Ley de Personas Morales  
**ATENCIÓN A CLIENTES: 1579 8000 / 01 800 510 0510**  
 Folio Fiscal: DB192723-5080-41BE-BEDB-A7A541EF971C

# INSTITUTO DE MOVILIDAD Y TRANSPORTE DEL ESTADO DE JALISCO

RAMON CORONA 180 PLANTA ALTA ZAPOPAN CENTRO  
 JALISCO, MEX 45100  
 Fecha de Emisión: 28/05/2016 10:58:14 a.m.  
 Lugar de Emisión: México, DF  
 RFC: IMT130929RT2

**Factura: B1-17952891T1-1**

**TU NÚMERO DE CUENTA**

**01 00 15 4 112**

Periodo 28/abr - 27/may/2016

Página 1 de 1

Resumen de Servicios		
Renta de Servicios de Internet	\$	254.30
IVA	\$	40.69
<b>Total Servicios de Internet</b>	<b>\$</b>	<b>295.00</b>



**1579 8000**  
**01 800 510 0510**

HEMOS MEJORADO NUESTRO  
**MENÚ DE OPCIONES**  
 DE LA **LÍNEA TOTALPLAY**.  
 CONSULTA LA INFORMACIÓN  
 DE TU SERVICIO Y REALIZA  
 TU **PAGO EN LÍNEA** DE  
 FORMA RÁPIDA Y SENCILLA.

- 1** SALDOS, PAGOS Y ACLARACIONES
- 2** REPORTE DE FALLAS EN EL SERVICIO
- 3** CONOCER EL ESTATUS DE TU VISITA TÉCNICA
- 4** CONTRATACIÓN DE SERVICIOS ADICIONALES Y PORTABILIDAD

### PAGO EN UNA SOLA EXHIBICIÓN

Transcurrido el plazo de 30 días a partir de la fecha de expedición de la presente factura sin que exista reclamación por parte del cliente, se tendrán por aceptados los cobros realizados. Concluido este periodo no se hará modificación alguna a la factura.

Unidad de Medida: Servicio y/o renta      Método de Pago: NO IDENTIFICADO      Cuenta:

Certificado 00001000000201676408 "Este documento es una representación impresa de un CFDI"

No. de Serie del Certificado de Sello Digital del SAT 00001000000202865018 Fecha y Hora de certificación: 28/05/2016 11:00:15 a.m.

**Sello Digital del Emisor:**

mwhaDZiZ20FgrvX1HA4ApBY2B7sENS8ApyyHuni0AcniDc9nk5CwKjUDn53j+MFsuHM9et5CwWownd8qFLz0LX0MocvNI+CsxnG9xOKZv5Wjv9eC896u4GhGhNkKxAg1U7i3i6EwskKtqwtDH8CaRz/pGz8B2KX450AE7c=

**Sello Digital del SAT:**

qHVVUz23yhSC4cjqf60ZAnM7GCGJauVILZsR3+3omJFZ0uf6J7W90Fw8vwbYfnd527bndVYkqz0KCKJG668nLc3kyz1u5sPn+oGAZUm9m1BFPAAmG1JRxPzwS5WihEjM11VtLueK1akHfFawDsEAMn hzvkrcanESK20mjA71=

**Cadena Original del complemento de certificación digital del SAT:**

11.0DB192723-5080-41BE-BEDB-A7A541EF971C2016-05-28T11:00:15mwhaDZiZ20FgrvX1HA4ApBY2B7sENS8ApyyHuni0AcniDc9nk5CwKjUDn53j+MFsuHM9et5CwWownd8qFLz0LX0MocvNI+CsxnG9xOKZv5Wjv9eC896u4GhGhNkKxAg1U7i3i6EwskKtqwtDH8CaRz/pGz8B2KX450AE7c=100001000000202865018

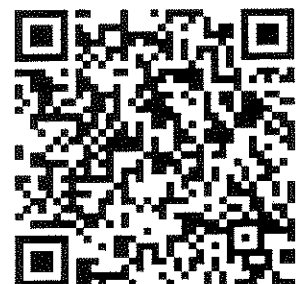

# POLIZA DE INGRESOS

CUENTA	SUB-CTA.	NOMBRE	PARCIAL	DEBE	HABER
500		<u>Costos y Servicios Generales</u>		2204	
	2001015	Mantenimiento y Conservación Equipo de Transporte			
100		<u>Bancos</u>			2204
	102102	Cuenta Maestra / JMTJ			

**SUMAS IGUALES**

**CONCEPTO**

Pago Factura 164 por el Servicio de Afinación Limpieza Sensor MAF y Holocama de Verificación del MAF  
Placas JM 27405 20 KM 209503

CONTROL	HECHO POR	REVISADO	AUTORIZADO	AUXILIARES	DIARIO
---------	-----------	----------	------------	------------	--------

FECHA: 02/JUN/2016  
POLIZA No: E-009



Mis operaciones frecuentes - Trasposos a otros bancos

INSTITUTO DE MOVILIDAD Y TRASPORTE DEL ESTADO DE J

02/06/2016

Resultado del traspaso

Cuenta de retiro:	0195167078
Tipo de operación:	Interbancario con / sin chequera
Banco destino:	BANAMEX
Cuenta de depósito:	002320068355972354
Nombre del beneficiario:	FLORES CHAPA Y DE ITA GERARDO ENRIQUE
Nombre corto:	TALLERGERA
Importe:	\$2,204.00
Fecha de operación:	02/06/2016
Forma de depósito:	DIA SIGUIENTE
Concepto de pago:	FACTURA 164
Referencia numérica:	020616
Folio de internet:	1336978505



Puedes obtener tu Comprobante Electrónico de Pago (CEP) en la pagina de Banxico.  
<https://www.banxico.org.mx/cep/>



El traspaso se encuentra en proceso de validación y aplicación. le recomendamos verificar el depósito en el banco destino.

BBVA BANCOMER, S.A., INSTITUCION DE BANCA MULTIPLE, GRUPO FINANCIERO BBVA BANCOMER.

Cerrar

Imprimir

Factura  
 SERIE.  
 FOLIO. 164  
 FECHA. 31/5/2016 17:57:25

**Documento Válido**

Flores Chapa Y de Ita Gerardo Enrique FOIG470923770 KM 25 Antigua Carretera A No. 2500 A.,  
 Tlajomulco de Zuñiga 45540  
 Tlajomulco de Zuñiga Jalisco Mexico

Ciente: Instituto de Movilidad y Transporte del Estado de Jalisco  
 R.F.C.: IMT130829RT2  
 Domicilio: Ramon Corona Planta Alta No. 180  
 Teléfono: Colonia: Zapopan Centro C.P.: 45100  
 Ciudad: Zapopan Estado: Jalisco País: Mexico

Lugar de Expedición: KM 25 Antigua Carretera A 2500 A . 45640, Tlajomulco de Zuñiga, Tlajomulco de Zuñiga, Jalisco, Mexico

Cantidad	Unidad	Concepto / Descripción	Valor Unitario	Importe
1.00	No aplica	Placas JM27905 Marca Ford Ranger Color Blanco Km 209563 /	0.00	0.00
1.00	No aplica	Localizar Falla, Limpiar Sensor Mal	450.00	450.00
1.00	No aplica	Afinación y Cambio de Aceite	1,100.00	1,100.00
1.00	No aplica	Holograma 2016	350.00	350.00

Importe con letra
DOS MIL DOSCIENTOS CUATRO PESOS 00/100 M.N
Método de Pago
No Identificado

SUBTOTAL:	1,900.00
I.V.A.:	304.00
TOTAL:	2,204.00



FIRMA DE CONFORMIDAD



Este documento es una representación impresa de un CFDI.  
 \*Efectos fiscales al pago  
**PAGO EN UNA SOLA EXHIBICION**  
 Emitido por  
**CONTPAQ i**  
Software para Contabilidad y Fintax

Serie del Certificado del emisor:	00001000000302635989
Folio fiscal:	22D725AC-6B0D-4668-838C-7420A453FF14
No de Serie del Certificado del SAT:	00001000000202664863
Fecha y hora de certificación:	Mayo 31 2016 - 17:57:30

Sello digital del CFDI  
 Base64 encoded digital signature data.

Sello del SAT  
 Base64 encoded SAT seal data.

Cadena original del complemento de certificación digital del SAT  
 Original chain of SAT certification data.

OK  
 21/05/16

# POLIZA DE INGRESOS

CUENTA	SUB-CTA.	NOMBRE	PARCIAL	DEBE	HABER
500		Gastos, Servicios Generales		\$ 3599 <sup>99</sup>	
<hr/>					
	202/02	OTROS SERVICIOS DE TERMINO			
100		<u>Bancos</u>			\$ 3599 <sup>99</sup>
	102/02	Cuenta Maestra / m.c.			

**SUMAS IGUALES**

**CONCEPTO**

PAGO FACTURA FZA 1093 por la pensión & vehiculos correspondiente a JUNIO 2016.

1004

CONTROL	HECHO POR	REVISADO	AUTORIZADO	AUXILIARES	DIARIO
---------	-----------	----------	------------	------------	--------

FECHA: 7 JUNIO 2016 | POLIZA No: E-010



Mis operaciones frecuentes - Traspasos a otros bancos

INSTITUTO DE MOVILIDAD Y TRASPORTE DEL ESTADO DE J

07/06/2016

Resultado del traspaso

Cuenta de retiro:	0195167078
Tipo de operación:	Interbancario con / sin chequera
Banco destino:	BANAMEX
Cuenta de depósito:	002320478600006837
Nombre del beneficiario:	INSTITUTO DE PENSIONES DEL ESTADO DE JAL
Nombre corto:	EST IPEJAL
Importe:	\$3,599.99
Fecha de operación:	07/06/2016
Forma de depósito:	DIA SIGUIENTE
Concepto de pago:	FACTURA FZA 10923
Referencia numérica:	070616
Folio de internet:	3108864208

 Puedes obtener tu Comprobante Electrónico de Pago (CEP) en la pagina de Banxico.  
<https://www.banxico.org.mx/cep/>

 El traspaso se encuentra en proceso de validación y aplicación, le recomendamos verificar el depósito en el banco destino.

BBVA BANCOMER, S.A., INSTITUCION DE BANCA MULTIPLE, GRUPO FINANCIERO BBVA BANCOMER.

Cerrar

Imprimir



**INSTITUTO DE PENSIONES DEL ESTADO DE JALISCO**  
 R.F.C. IPES40101GX0 Tel. 32080340  
 AV. MAGISTERIO 1155 Col. OBSERVATORIO Guadalajara, Guadalajara, Jalisco, Mexico. C.P.44266  
 LUGAR DE EMISION: Estacionamiento Zapopan - Embario zapata #254 Col. Centro Zapopan, Jalisco, Mexico, 45100 Tel. 39369227  
 PERSONAS MORALES CON FINES NO LUCRATIVOS

Folio Fiscal	c258862a-e24d-4684-bb21-e445faa31475
Fecha de Certificación	02-06-2016 19:36:16
Fecha de Emisión	02-06-2016 19:30:47
Factura Est. Zapopan	FZA 10923

**CLIENTE:** INSTITUTO DE MOVILIDAD Y TRANSPORTE DEL ESTADO DE JALISCO  
 IMT130929RT2  
 RAMON CORONA 180 PLANTA ALTA Col. CENTRO  
 Zapopan, Jalisco, Mexico, C.P.45100

METODO DE PAGO EFECTIVO NUMERO CUENTA PAGO: PAGOS EN UNA SOLA EXHIBICION

CANTIDAD	UNIDAD	DESCRIPCION	P. UNITARIO	IMPORTE
8.00	No Aplica	Pago de servicio de pensión mensual tarifa empleado Gobierno Municipal Zapopan Estacionamiento Plaza Las Américas Juan Pablo II 12302-Pago de servicio de pensión mensual tarifa empleado Gobierno Municipal Zapopan Estacionamiento Plaza Las Américas Juan Pablo II	387.93	3,103.44

**IMPORTE CON LETRA:**  
 (TRES MIL QUINIENTOS NOVENTA Y NUEVE PESOS 99/100 MN)

**OBSERVACIONES**  
 Pago correspondiente al mes de junio de 2016. tarjetas 404, 405, 406, 408, 411, 417, 576 y 678 (JMRS)

<b>IMPORTE:</b>	3,103.44
<b>I.V.A. 16%:</b>	496.55
<b>TOTAL:</b>	3,599.99

CERTIFICADO DEL EMISOR: 00001000000301999312 CERTIFICADO SAT: 00001000000301634628

**SELLO DIGITAL:**  
 [R65OvCvYBEouX9iCFVYvFEqC5wTfry6R5h+GACRbO9vDaWZjHmpt3V7Ghm+2EEXD0uENA7DRU6v9hruAUKqLlcaF4JAOcWUfmv8buymNafE2MMsSz7hR5FuCHRek3YqetWfG8vYvTKyvt7vIPbXpe52j3j4lehw]

**SELLO DIGITAL SAT:**  
 [vdl+rvCvHfTXLMTfVvZfPjEwv8SquCHfjE300GvWvHmngGw6SqdOrfE3E32DTXV+9vKXv+GruOvSenZr1vLqJf16ad2hWmPMxvDzV3Fv7Su77zBGXYhoG5PRg65Pv9Mv4XU9dLpP6vJH42vz7h+Pvawz7vAp8v94v]

**CADENA ORIGINAL DEL COMPLEMENTO DE CERTIFICACIÓN DIGITAL DEL SAT:**  
 [11f0c059982a-e24d-4684-bb21-e445faa3147502016-06-02T13:36:16]R65OvCvYBEouX9iCFVYvFEqC5wTfry6R5h+GACRbO9vDaWZjHmpt3V7Ghm+2EEXD0uENA7DRU6v9hruAUKqLlcaF4JAOcWUfmv8buymNafE2MMsSz7hR5FuCHRek3YqetWfG8vYvTKyvt7vIPbXpe52j3j4lehw+00001000000301634628]]

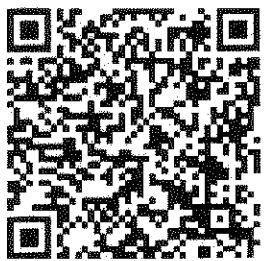

ESTE DOCUMENTO ES UNA REPRESENTACION IMPRESA DE UN CFDI

# POLIZA DE INGRESOS

CUENTA	SUB-CTA.	NOMBRE	PARCIAL	DEBE	HABER
500		<u>Gastos y Servicios Concejales</u>		799	
	2001010	Servicio Telefonico			
100		<u>Bancos</u>			799
	1021002	Cuenta Moneda / (MT)			

**SUMAS IGUALES**

**CONCEPTO**

PAGO DEL ~~SERVICIO~~ SERVICIO TELEFONICO CORRESPONDIENTE A MAYO DE LA LINEA TELMEX 228 337333

CONTROL	HECHO POR	REVISADO	AUTORIZADO	AUXILIARES	DIARIO
---------	-----------	----------	------------	------------	--------

FECHA: 7 junio 2016      POLIZA No. E-011

1004

Mis operaciones frecuentes - Pago de servicios

INSTITUTO DE MOVILIDAD Y TRASPORTE DEL ESTADO DE J

07/06/2016

Resultado del pago

Nombre de la empresa a pagar:	TELEFONOS DE MEXICO,SA DE CV
Número de convenio:	0035241
Moneda del convenio:	Pesos
Cuenta de retiro:	00195167078
Referencia:	33383373338
Importe M.N.	\$799.00
Fecha de operación:	07/06/2016
Folio de Internet:	0088642027
Guía CIE:	4942168

BBVA BANCOMER, S.A., INSTITUCION DE BANCA MULTIPLE, GRUPO FINANCIERO BBVA BANCOMER.

Cerrar

Imprimir



TELEFONOS DE MEXICO S.A.B. de C.V.  
Parque Vía 198, Col. Cuauhtémoc  
C.P. 06500 México D.F.  
RFC: TME840315-KT6 21-MAY-2016 DV 8

NEGOCIOS

Total a Pagar: \$ 799.00

Pagar antes de: 13-JUN-2016

Mes de Facturación: Mayo

Teléfono: (33) 3833 7333

Factura No.: 120316050055704

INSTITUTO DE MOVILIDAD Y TRANSPORT DL ESTADO DE JALISCO

CLL RAMON CORONA 180  
PLANTA ALTA  
COL CENTRO  
ZAPOPAN, ZAPOPAN, JA  
C.P. 45100-CR -45101

Su estado de cuenta puede ser pagado en cualquier centro de cobro indicado al reverso de este recibo.



RFC: IMT130929RT2



## Tu Línea TELMEX

es un portafolio de beneficios para tu **Negocio**.

Conócelos en [telmex.com/negocio](http://telmex.com/negocio)

**infinitem**  
*Exceso de Velocidad*  
En paquete

- **Crédito TELMEX**  
Para equipar tu Negocio.
- **Línea Crédito Negocio\***  
Para capital de trabajo.  
\*Términos y condiciones en [telmex.com/negocio](http://telmex.com/negocio)

- **LA NUBE DE TELMEX**  
Las herramientas que le ayudan a tu Negocio a competir como los grandes.
- **Aspel**  
La solución en Facturación, Recibos de Nómina y Contabilidad Electrónica.

### Resumen del Estado de Cuenta

Saldo Anterior	799.00
Cargos del Mes	+ 798.98
Su Pago Gracias 16-May-16	- 799.00
Cargo por Redondeo	+ 0.36
Crédito por Redondeo*	- 0.34
<b>Saldo al Corte</b>	<b>\$ 799.00</b>

(setecientos noventa y nueve pesos 00/100 M.N.)

\*La diferencia de Centavos aplicará en su próximo Estado de Cuenta.

### Cargos del Mes

Planes y Paquetes	674.62
IEPS 3%	14.17
IVA 16%	110.19
<b>Total</b>	<b>\$ 798.98</b>

Atención a Clientes: 01 (800) 123 0321 ó desde su Línea Telmex \*321.

Con tu **Crédito Equipamiento TELMEX** adquiere **desktops, laptops y tablets** para tu **Negocio**

Hasta en **48 mensualidades** y **CAT preferencial**.

con cargo a tu **Recibo TELMEX**



Consulta modelos, precios y marcas en [telmex.com/equipamiento](http://telmex.com/equipamiento), llama al 01 800 123 0321 o en Tiendas **TELMEX**

Teléfono: (33) 3833 7333

Mes de Facturación: Mayo

Pagar antes de: 13-JUN-2016

DV 8

Total a Pagar por Servicios de Telecomunicaciones de Telmex y otros Servicios



3338337333000799008

04 10/17

# POLIZA DE INGRESOS

CUENTA	SUB-CTA.	NOMBRE	PARCIAL	DEBE	HABER
500		<u>GASTOS Y SERVICIOS GENERALES</u>		\$ 121.39	
	200/001	Papeles			
100		<u>BANCOS</u>			\$ 121.39
	102/002	Cuenta Muestra	104.65		
	102/002	✓ ✓	16.74		
			SUMAS IGUALES		

## CONCEPTO

PAGO FORTUNA I 1662 por la compra de Papeles

CONTROL	HECHO POR	REVISADO	AUTORIZADO	ALXILIARES	DIARIO
	FECHA	POLIZA No.			
	7 JUNIO 2010	E-012			

## Mis operaciones frecuentes - Traspasos a otros bancos

INSTITUTO DE MOVILIDAD Y TRANSPORTE DEL ESTADO DE J

07/06/2016

## Resultado del traspaso

Cuenta de retiro:	0195167078
Tipo de operación:	Interbancario con / sin chequera
Banco destino:	HSBC
Cuenta de depósito:	021320040177324969
Nombre del beneficiario:	ZAPOPAN ESCOLAR SA DE CV
Nombre corto:	ZAPOPANESC
Importe:	\$104.65
Fecha de operación:	07/06/2016
Forma de depósito:	MISMO DIA (SPEI)
Concepto de pago:	PEDIDO 1007
Referencia numérica:	070616
Clave de rastreo:	BNET01001606070002019768
Hora de Operación:	10:42:36
Folio de internet:	9548864215

 Puedes obtener tu Comprobante Electrónico de Pago (CEP) en la pagina de Banxico.  
<https://www.banxico.org.mx/cep/>

 El traspaso se encuentra en proceso de validación y aplicación, le recomendamos verificar el depósito en el banco destino.

BBVA BANCOMER, S.A., INSTITUCION DE BANCA MULTIPLE, GRUPO FINANCIERO BBVA BANCOMER.

[Cerrar](#)[Imprimir](#)

Mis operaciones frecuentes - Traspasos a otros bancos

INSTITUTO DE MOVILIDAD Y TRASPORTE DEL ESTADO DE J

07/06/2016

Resultado del traspaso

Cuenta de retiro:	0195167078
Tipo de operación:	Interbancario con / sin chequera
Banco destino:	HSBC
Cuenta de depósito:	021320040177324969
Nombre del beneficiario:	ZAPOPAN ESCOLAR SA DE CV
Nombre corto:	ZAPOPANESC
Importe:	\$16.74
Fecha de operación:	07/06/2016
Forma de depósito:	DIA SIGUIENTE
Concepto de pago:	IVA FACTURA I1672
Referencia numérica:	070616
Folio de internet:	0005895805

 Puedes obtener tu Comprobante Electrónico de Pago (CEP) en la página de Banxico.  
<https://www.banxico.org.mx/cep/>

 El traspaso se encuentra en proceso de validación y aplicación, le recomendamos verificar el depósito en el banco destino.

BBVA BANCOMER, S.A., INSTITUCION DE BANCA MULTIPLE, GRUPO FINANCIERO BBVA BANCOMER.

Contar

Imprimir



**ZAPOPAN ESCOLAR, SA. DE C.V.**  
**PAPELERIA, ARTICULOS ESCOLARES Y ARTICULOS DE OFICINA**  
**MAYOREO Y MENUDEO**

PINO SUAREZ No.:30 (ENTRE JUAN MANUEL Y MORELOS)  
 TELS.: 3833-2684, 3656-7153, 3126-0558, 3126-0548  
 C.P.45100 ZAPOPAN, JALISCO.  
 R.F.C. ZES-000225-777  
 www.zapopanescolar.com

**Factura**

<b>Folio</b>
11662
<b>Fecha</b>
07/jun./2016 14:01:39

EXPEDIDA EN: ZAPOPAN, JAL.

Cliente No.: 2179 INSTITUTO DE MOVILIDAD Y TRANSPORTE DEL ESTADO DE JALISCO RAMON CORONA 180 P. ALTA CENTRO ZAPOPAN, JAL CP: 45100 RFC: IMT 130929 RT2	<b>Datos del Cliente</b> <b>TELEFONO:</b> 13 77 88 88 <b>VENCIMIENTO:</b> CONTADO 07/06/2016 <b>VENDEDOR:</b> MA. DE LOS ANGELES
---	---

Codigo	Descripción	Uni. Med	Cantidad	Precio Uni.	Descto.	Importe
7501887503231	ETIQUETAS P/LASER-INKJET 11.7 CM. P/CD'S NK-5931	SOBRE	2	61.56	15.00 %	104.65

**Cadena original del complemento de certificación digital del SAT:**

||1.0|f61b902a-44b7-427e-8f9c-6aaa6aefc6a7|2016-06-07T14:02:07|Q8Kf14J0Her/1vGzrqk6e417XGKnf9ZBn7ohpvJZTzevqhKkNIiG0YayNFLGds6TGoDcicTBxeDdB00aBHVHIOS0oZj9M+a6sb0lNnxnqQw9qjxCJkyDUzZEYSDYtnObS7hls7ttK2ap4EIT8G2xuNoAZ9EjytcudiExh0sYs=|00001000000202693892||

**Sello digital del CFDI:**

Q8Kf14J0Her/1vGzrqk6e417XGKnf9ZBn7ohpvJZTzevqhKkNIiG0YayNFLGds6TGoDcicTBxeDdB00aBHVHIOS0oZj9M+a6sb0lNnxnqQw9qjxCJkyDUzZEYSDYtnObS7hls7ttK2ap4EIT8G2xuNoAZ9EjytcudiExh0sYs=

**Sello digital del SAT:**

mQMVGB6gVPVPTyK+bp3r3mXu7f/w5foP2Ky1LWa6JT0Z97xGO/xFbhPg8Xo25OpxP7+VypqSE4Qx3BmHhEakmgQXIE4OjNIYaA80pPS9NFCz9mhJqLLnw8/T7IA9TzEmp4k/RoC21h9B8Sq0Bmk118k/90IVxfWN28Y8yx2A=

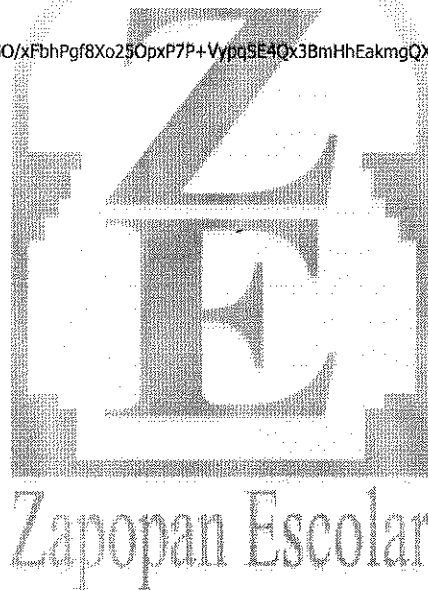

<p>(Ciento veintinueve pesos 39/100 m.n.)</p> <p>Pago en una sola exhibición                  Método de pago: Transferencia Cuenta: 7078                  FAVOR DE REALIZAR SUS DEPOSITOS A LAS SIGUIENTES CUENTAS BANCARIAS                  HSBC CUENTA 4017732496 SUC. 308 CLABE 021320040177324969                  BANORTE CTA. 0237018907 SUC. 1561 CLABE 072320002370189079</p>	C/I.V.A. 104.65	S/I.V.A. 0
	Subtotal	104.65
	IVA AL 16 %	16.74
	<b>Total</b>	<b>121.39</b>

Este documento es una representación impresa de un CFDI. Regimen Fiscal Emisor: Regimen general personas morales.  
 Folio del SAT: f61b902a-44b7-427e-8f9c-6aaa6aefc6a7 Fecha de certificación: 07/jun./2016 14:02:07  
 Certificado del emisor: 00001000000301206308 Certificado del SAT: 00001000000202693892

Por este pagaré me(nos) obligo(amos) a pagar incondicionalmente a la orden de ZAPOPAN ESCOLAR, S.A. DE C.V. en esta ciudad el día 07/06/2016 la cantidad de \$ 0.00 Valor recibido según mercancía o servicio  
 detallada anexa a mi (nuestra) entera satisfacción. En caso de que este pagaré no fuera cubierto puntualmente, causará intereses moratorios a razón de 3% mensual, sin que por esto se entienda prorrogado el plazo. Este pagare es mercantil y esta regido por la Ley General de Títulos y Operaciones de Crédito en su artículo 173 parte final y artículos correlativos por no ser pagaré domiciliado. zapopan, Jal. 07/06/2016

\_\_\_\_\_  
 ACEPTO



ZAPOPAN ESCOLAR S.A. DE C.V.  
R.F.C. ZES000225777  
PINO SUAREZ No. 30, Col. CENTRO  
C.P. 45100, ZAPOPAN, JALISCO  
Tels: , 3833-2684, 3656-7153

## Pedido

**Folio** 1007

**Cliente** 2179

INSTITUTO DE MOVILIDAD Y TRANSPORTE DEL ESTADO DE JALISCO  
RAMON CORONA 180 P. ALTACENTRO  
ZAPOPAN, JAL CP: 45100  
RFC: IMT 130929 RT2

**Fecha** 20/abr./2016

**Vendedor** MA. DE LOS ANGELES

**Vigencia** 20/abr./2016

**Telefono** 13 77 88 88

**Realizo**

**Contacto**

**C.P.** 45100

**Enviar**

**Cruce Con**

**Ciudad** ZAPOPAN

Artículo	Cantidad	Descripcion	Precio	Descto.	Importe
750188750323:	2.00	ETIQUETAS P/LASER-INKJET 11.7 CM. P/CD'S NK-5931	61.56	15.00 %	104.65

(Ciento veintiu pesos 39/100 m.n.)

Subtotal 104.65  
Excento 0.00  
Ud. Ahorro 18.47

IVA AL 16 % 16.74

Total 121.39

## Orden de Compra

PROVEEDOR			FECHA DE NUESTRO PEDIDO	
ZAPOPAN ESCOLAR, S.A. DE C.V., ATN: ANGELES MEDRANO PINO SUAREZ, NO: 30 (ENTRE JUAN MANUEL Y MORELOS), ZAPOPAN, JALISCO, TEL. 3833-2684, 3656-7153, 3126-0558 Y 3126-0548, C.P. 45100,			07/06/2016	
			FECHA DE ENTREGA	
			MISMO DIA	
REQUISICION No.	DEPTO.SOLICITANTE	CONDICIONES DE PAGO	CONFIRMACION DE NUESTRO	
OPD/IMTJ/DMNM/02/16	DIRECCIÓN DE MOVILIDAD NO MOTORIZADA	TRANSFERENCIA	TELEFONICO	
CANTIDAD	CONCEPTO		PRECIO	IMPORTE
1	2	PAQUETES DE ETIQUETAS P/LASERT-INKJET 11.7 P/CDS NK-5931	52.33	104.65
2				
3				
4				
5				
6				
7				
8				
9				
10				
11				
12				
13				
14				
15				
16				
17				
18				
19				
20				
21				
22				
23				
24				
OBSERVACIONES			SUB-TOTAL	104.65
PAPELERIA NECESARIA PARA LAS ACTIVIDADES PROPIAS DEL IMTJ			I.V.A.	16.74
			TOTAL	121.39

ELABORO

REVISO

AUTORIZO

  
 LCP NORMA ESPITIA GARCIA  
 TECNICO ESPECIALIZADO A

  
 ING. LUIS NAZARIO RAMIREZ ORTEGA  
 DIR. DE ADMINISTRACION Y FINANZAS DEL IMTJ

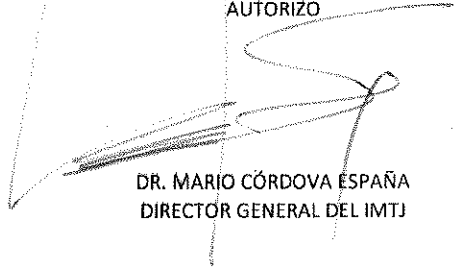
  
 DR. MARIO CORDOVA ESPAÑA  
 DIRECTOR GENERAL DEL IMTJ



# POLIZA DE INGRESOS

CUENTA	SUB-CTA.	NOMBRE	PARCIAL	DEBE	HABER
100		<u>Deudores Diferidos</u>		\$ 658 <sup>-</sup>	
	100/010	Expendio de la Cruz			
100		<u>Bancos</u>			\$ 658 <sup>-</sup>
	102/002	Cuenta Maestra (INT)			

**SUMAS IGUALES**

**CONCEPTO**

Gastos Por Compendios Viaticos por el Aseg Expendio de la Cruz  
 a la COMX

CONTROL	HECHO POR	REVISADO	AUTORIZADO	AUXILIARES	DIARIO
				FECHA	POLIZA No.
				9/11/2016	E-03

**BBVA Bancomer**

09/06/2016 9:17:35 AM

COMPROBANTE

## Mis operaciones frecuentes - Traspasos a otros bancos

INSTITUTO DE MOVILIDAD Y TRASPORTE DEL ESTADO DE J

09/06/2016

## Resultado del traspaso

Cuenta de retiro:	0195167078
Tipo de operación:	Interbancario con / sin chequera
Banco destino:	BANORTE/ IXE
Cuenta de depósito:	072320002407977808
Nombre del beneficiario:	ENRIQUE DE LA CRUZ CASTILLO
Nombre corto:	ENRIQUE
Importe:	\$658.00
Fecha de operación:	09/06/2016
Forma de depósito:	MISMO DIA (SPEI)
Concepto de pago:	VIATICOS MEX PRES DOCTO PERIBUS
Referencia numérica:	090616
Clave de rastreo:	BNET01001606090002005677
Hora de Operación:	09:17:35
Folio de internet:	5276251728



Puedes obtener tu Comprobante Electrónico de Pago (CEP) en la pagina de Banxico.  
<https://www.banxico.org.mx/cep/>



El traspaso se encuentra en proceso de validación y aplicación, le recomendamos verificar el depósito en el banco destino.

BBVA BANCOMER, S.A., INSTITUCION DE BANCA MULTIPLE, GRUPO FINANCIERO BBVA BANCOMER.

Cerrar

Imprimir



**IMTJ-499/2016-DP**  
Zapopan, Jalisco, a 08 de junio de 2016

**ARQ. ENRIQUE DE LA CRUZ CASTILLO**  
**DIRECTOR DE PLANEACIÓN**  
**PRESENTE**

*ASUNTO: Comisión.*

En mi carácter de Director General del Instituto de Movilidad y Transporte del Estado de Jalisco, lo comisiono a usted para que asista a la "Presentación del documento de Análisis Costo Beneficio del Sistema Integrado de Transporte Peribús, Primera Etapa" la cual se llevarán a cabo en la ciudad de México en la Secretaría de Hacienda y Crédito Público, el día 09 de junio del presente año, su traslado será por vía aérea por la Línea Aeroméxico, su salida será a las 07:55 hrs., y el regreso el mismo día, a las 17:45 hrs.

Sin más por el momento, aprovecho la ocasión para enviarle un cordial saludo.

**ATENTAMENTE**

**DR. MARIO CÓRDOVA ESPAÑA**  
Director General del  
Instituto de Movilidad y Transporte del Estado de Jalisco

c.c.p. Ing. Luis Nazario Ramírez Ortega.- Director de Administración y Finanzas.  
c.p. Lic. Julia Camarena Díaz – Coordinadora de Recursos Humanos y Materiales.  
c.p. Archivo.

MCE/crg

Recibí del Instituto de Movilidad y Transporte del Estado de Jalisco, por conducto de la Dirección de Administración y Finanzas, la cantidad de \$ 658.00 (Seiscientos cincuenta y ocho pesos 00/100 M.N.) por concepto de:

**Viáticos a comprobar**

CONCEPTO	LUNES	MARTES	MIÉRCOLES	JUEVES	VIERNES	SÁBADO	DOMINGO	TOTAL
DESAYUNO				128,00				128,00
COMIDA				202,00				202,00
CENA				128,00				128,00
HOSPEDAJE								-
PASAJES								-
TRANSP. INT.				200,00				200,00
SERV. TELEF.								-
LAVANDERIA								-
SUMAS	-	-	-	658,00	-	-	-	658,00

**GASTOS DE TRANSPORTACIÓN**

VEHÍCULO	MARCA	TIPO	MODELO	No. PLACAS	CILINDROS

**POBLACIONES DE LA COMISION**

POBLACIÓN	DISTANCIA KILOMETROS	CANTIDAD UTROS	PRECIO UNITARIO	IMPORTE	PEAJES
				-	
				-	
				-	
<b>SUB-TOTAL</b>					

**TOTAL 658,00**

Misma que será utilizada para cubrir los gastos con motivo del viaje a la Ciudad de México, D.F., según oficio de número IMTJ-499/2016-DP mismo que se anexa y forma parte integral el presente para los fines legales que corresponda.

Comprometiéndome a presentar la comprobación ante la Dirección de Administración y Finanzas, a más tardar el tercer día hábil de la fecha de terminación de la comisión y en apego a las disposiciones emitidas en el Manual de Viáticos, Pasajes y Traslado de Personal.

La clave presupuestal a afectar será: 3751, misma que bajo protesta de decir verdad, a la fecha cuenta con saldo suficiente.

RECIBIÓ

*[Signature]*  
ENRIQUE DE LA CRUZ CASTILLO  
SERVIDOR PÚBLICO COMISIONADO

Vo. Bo.

*[Signature]*  
LUIS NAZARIO RAMÍREZ ORTEGA  
DIRECTOR DE ADMINISTRACIÓN Y FINANZAS

AUTORIZÓ

*[Signature]*  
MARIO CÓRDOVA ESPAÑA  
DIRECTOR GENERAL



# POLIZA DE INGRESOS

CUENTA	SUB-CTA	NOMBRE	PARCIAL	DEBE	HABER ✓
100		<u>Deudas Diversas</u>		\$ 808-	
	103/03A	Jose Luis Santana V.			
100		<u>Bancos</u>		\$ 808-	
	102/000	Cuenta Maestra/INTI			

**SUMAS IGUALES**

**CONCEPTO**

Gastos por compra de ~~solicitudes~~ por el Dr. Jose Luis Santana a la CDMX.

1004

CONTROL	HECHO POR	REVISADO	AUTORIZADO	AUXILIARES	DIARIO
				FECHA	POLIZA No.
				9 JUNIO 2016	E-014



09/06/2016 9:28:18 AM

COMPROBANTE

Trasposos a terceros - Realizar una operación - MN - Cuenta con / sin chequera

INSTITUTO DE MOVILIDAD Y TRASPORTE DEL ESTADO DE J

09/06/2016

Resultado del traspaso

Cuenta de retiro:	0195167078
Cuenta de depósito:	2748326142
Nombre del tercero:	JOSE LUIS SANTANA VERDUZCO
Importe:	\$808.00
Fecha de operación:	09/06/2016
Folio de Internet:	0062517052

 La comisión por operación será aplicada el fin de mes y dependerá de la tarifa contratada para su servicio de Banca en Línea.

 El envío de los fondos en la cuenta del beneficiario quedará efectuado en el transcurso del día. Le recomendamos verificar su aplicación en la opción de Saldos y movimientos de su cuenta de retiro.

**BBVA BANCOMER, S.A., INSTITUCION DE BANCA MULTIPLE, GRUPO FINANCIERO BBVA BANCOMER.**

Cerrar

Imprimir



**IMTJ-500/2016-DIP**  
Zapopan, Jalisco, a 08 de junio de 2016

**ARQ. JOSÉ LUIS SANTANA VERDUZCO**  
**DIRECTOR DE INVESTIGACIÓN Y PROYECTOS**  
**PRESENTE**

*ASUNTO: Comisión.*

En mi carácter de Director General del Instituto de Movilidad y Transporte del Estado de Jalisco, lo comisiono a usted para que asista a la "Presentación del documento de Análisis Costo Beneficio del Sistema Integrado de Transporte Peribús, Primera Etapa" la cual se llevarán a cabo en la ciudad de México en la Secretaría de Hacienda y Crédito Público, el día 09 de junio del presente año, su traslado será por vía aérea por la Línea Aeroméxico, su salida será a las 07:55 hrs., y el regreso el mismo día, a las 17:45 hrs.

Sin más por el momento, aprovecho la ocasión para enviarle un cordial saludo.

**ATENTAMENTE**

**DR. MARIO CÓRDOVA ESPAÑA**  
Director General del  
Instituto de Movilidad y Transporte del Estado de Jalisco

c.c.p. Ing. Luis Nazario Ramírez Ortega.- Director de Administración y Finanzas.  
c.p. Lic. Julia Camarena Díaz – Coordinadora de Recursos Humanos y Materiales.  
c.p. Archivo.

MCE/crg

Recibí del Instituto de Movilidad y Transporte del Estado de Jalisco, por conducto de la Dirección de Administración y Finanzas, la cantidad de \$ 808.00 (Ochocientos ocho pesos 00/100 M.N.) por concepto de:

**Viáticos a comprobar**

CONCEPTO	LUNES	MARTES	MIÉRCOLES	JUEVES	VIERNES	SÁBADO	DOMINGO	TOTAL
DESAYUNO				128,00				128,00
COMIDA				202,00				202,00
CENA				128,00				128,00
HOSPEDAJE								-
PASAJES								-
TRANSP. INT.				350,00				350,00
SERV. TELEF.								-
LAVANDERIA								-
SUMAS	-	-	-	808,00	-	-	-	808,00

**GASTOS DE TRANSPORTACIÓN**

VEHÍCULO	MARCA	TIPO	MODELO	No. PLACAS	CILINDROS

**POBLACIONES DE LA COMISION**

POBLACIÓN	DISTANCIA KILOMETROS	CANTIDAD LITROS	PRECIO UNITARIO	IMPORTE	PEAJES
				-	
				-	
				-	-
<b>SUB-TOTAL</b>					

**TOTAL 808,00**

Misma que será utilizada para cubrir los gastos con motivo del viaje a la Ciudad de México, D.F., según oficio de número IMTJ-500/2016-DIP mismo que se anexa y forma parte integral el presente para los fines legales que corresponda.

Comprometiéndome a presentar la comprobación ante la Dirección de Administración y Finanzas, a más tardar el tercer día hábil de la fecha de terminación de la comisión y en apego a las disposiciones emitidas en el Manual de Viáticos, Pasajes y Traslado de Personal.

La clave presupuestal a afectar será: 3751, misma que bajo protesta de decir verdad, a la fecha cuenta con saldo suficiente.

RECIBIÓ

JOSÉ LUIS SANTANA VERDUZCO  
SERVIDOR PÚBLICO COMISIONADO

Vo. Bo.

LUIS NAZARIO RAMÍREZ ORTEGA  
DIRECTOR DE ADMINISTRACIÓN Y  
FINANZAS

AUTORIZÓ

MARIO CÓRDOVA ESPAÑA  
DIRECTOR GENERAL

# POLIZA DE INGRESOS

CUENTA - SUB-CTA.	NOMBRE	PARCIAL	DEBE	HABER
500	<u>Gastos y Servicios Generales</u>		708	
20/045	T. Servicios de Impresion MATERIAL			
100	<u>Bancos</u>			708
102/002	Cuenta Maestra / INT)			

**SUMAS IGUALES**

**CONCEPTO**

Pago Factura 8201 por la compra de un sello para manual del ciclista

1004

CONCEPTO	HECHO POR	REVISADO	AUTORIZADO	AUXILIARES	DIARIO
				FECHA	POLIZA No.
				9/06/2016	E-015



09/06/2016 9:08:32 AM

COMPROBANTE

Trasposos a otros bancos - Realizar una operación - Cuentas con / sin chequera

INSTITUTO DE MOVILIDAD Y TRASPORTE DEL ESTADO DE J

09/06/2016

## Resultado del traspaso

Cuenta de retiro:	0195167078
Tipo de operación:	INTERBANCARIO CON / SIN CHEQUERA
Banco destino:	BANAMEX
Cuenta de depósito:	002320919500049110
Importe:	\$ 708.00
Fecha de operación:	09/06/2016
Forma de depósito:	MISMO DIA (SPEI)
Concepto de pago:	ELABORACION DE SELLOS P MANUAL
Referencia numérica:	090616
Clave de rastreo:	BNET01001606090002004738
Hora de Operación:	09:08:32
Folio de internet:	6716251717

## Datos del beneficiario

Nombre: JOSE MARTIN CORONADO VAZQUEZ

 Puedes obtener tu Comprobante Electrónico de Pago (CEP) en la pagina de Banxico.  
<https://www.banxico.org.mx/cep/>

 El traspaso se encuentra en proceso de validación y aplicación, le recomendamos verificar el depósito en el banco destino.

BBVA BANCOMER, S.A., INSTITUCION DE BANCA MULTIPLE, GRUPO FINANCIERO BBVA BANCOMER.

Cerrar

Imprimir



www.relieve.mx  
tel: 3666-2607

FECHA	SERIE Y FOLIO
8/6/2016 17:58:41	8201
CONDICIONES DE PAGO	FORMA DE PAGO
0	PAGO EN UNA SOLA EXHIBICION
METODO DE PAGO	NO. DE CUENTA DE PAGO
Transferencia	

EMISOR	RECEPTOR
José Martín Coronado Vázquez Miguel Blanco No. 1560 Int. No. A Americana Guadalajara Guadalajara Jalisco 44160 México COVM680712GU9 Régimen de las Personas Físicas con Actividades Empresariales y Profesionales	Instituto de Movilidad y Transporte del Estado de Jalisco (IMTJ) Ramón Corona No. 180 Int. No. Planta alta Col. Zapopan Centro Zapopan Zapopan Jalisco 45100 México IMT130929RT2 ENTREGAR EN: Ramón Corona 180 Planta alta Zapopan Jalisco México Tel. 1377 - 8888

AGENTE	NUMERO DE ORDEN	OBSERVACIONES
R01	2016 06 08 05	Derechos Reservados / IMTJ

CANT.	UNIDAD	DESCRIPCION	P. UNITARIO	IMPORTE
1.00000	CML	Sello de goma convencional ancho 4.5 cm	282.75860	282.76
1.00000	Pieza	Sello de goma A10	327.58621	327.59

**Cantidad con Letra:**

SETECIENTOS OCHO PESOS 00/100 Peso Mexicano

<b>SUB-TOTAL</b>	<b>610.35</b>
<b>I.V.A. 16%</b>	<b>97.65</b>
<b>TOTAL</b>	<b>708.00</b>

**Cadena original del complemento de certificación digital del SAT:**

||1.0|5D61DD6F-8F16-4E0B-9877-577701888997|2016-06-08T17:58:46|Kk+uNHBqTEyZWg6RgEEis5a6+lShl0ta5fEILGEVz+TmG48Wq8QBbe+MsOMcSmzkQHqXBdgc90MtMrVqFQ8405f75ceaOizxQm0iCFWSpTb4zS55sG3qmdzsAARXEMJaQtA845nmRU8DQ3tTO+S4v+TV9nQM3rr0J92qg2jKqqw=|00001000000202864883||

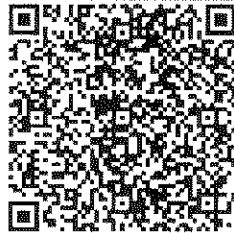

**Folio Fiscal:** 5D61DD6F-8F16-4E0B-9877-577701888997

**No de Serie del Certificado del Emisor:** 00001000000202385665

**No de Serie del Certificado del SAT:** 00001000000202864883

**Fecha y Hora de Certificación:** Junio 8 2016 - 17:58:46

**Sello digital del**

**CFDI:** Kk+uNHBqTEyZWg6RgEEis5a6+lShl0ta5fEILGEVz+TmG48Wq8QBbe+MsOMcSmzkQHqXBdgc90MtMrVqFQ8405f75ceaOizxQm0iCFWSpTb4zS55sG3qmdzsAARXEMJaQtA845nmRU8DQ3tTO+S4v+TV9nQM3rr0J92qg2jKqqw=

**Sello digital del**

**SAT:** l6iGYaxMG1od2zx56JqKlwkei6eKx98qOHFFLm+yaUDc5gkANePMKXNMgidi3gKqJM0yrbgwZk9BJI0Uq8Rnc699gJlJInk9oaWCAiPZnduKcusQy9XA8ocl/Yb2qWz922AOTwbJjQz+SjFXb+Qqk4wuUfuN1pR699S3UJ7INB0=

Este documento es una Representación Impresa de un CFDI Versión: 3.2

LUGAR DE EXPEDICION: Miguel Blanco 1560 A, Americana, 44160, Guadalajara, Guadalajara, Jalisco, México

# POLIZA DE INGRESOS

CUENTA	SUB-CTA	NOMBRE	PARCIAL	DEBE	HABER
500		<u>Gastos y Servicios Generales</u>			\$ 1'629'663 <sup>76</sup>
	200/035	SERVICIOS PROFESIONALES Y CIENTIFICOS Y TECNICOS			
100		<u>BANCOS</u>			\$ 1'301'344 <sup>96</sup>
	102/002	Cuenta Maestra / INTI			
200		<u>ACCESORIOS DIVERSOS</u>			\$ 328'318 <sup>80</sup>
	101/029	BKT, BIOPUBLICA			

**SUMAS IGUALES**

**CONCEPTO**

PAGO FACTURA A 203 COMO ANTICIPO A ESTA CORRESPONDIENTE  
AL MES MARZO 2014 SEGUN CONTRATO 130/1A

CONTROL	HECHO POR	REVISADO	AUTORIZADO	AUXILIARES	DIARIO
FECHA			POLIZA NO		
29/03/2014			E-016		



Mis operaciones frecuentes - Traspasos Bancomer

INSTITUTO DE MOVILIDAD Y TRASPORTE DEL ESTADO DE J  
09/06/2016

Resultado de transferencia

Cuenta de retiro:	0195167078
Cuenta de depósito:	0164281519
Nombre del tercero:	BKT BICIPUBLICA SA D E CV
Fecha de operación:	09/06/2016
Nombre corto:	BICIPUBLIC
Importe:	\$1,301,344.96
Folio de Internet:	0060493019

 El envío de los fondos en la cuenta del beneficiario quedará efectuado en el transcurso del día. Le recomendamos verificar su aplicación en la opción de Saldos y movimientos de su cuenta de retiro.

 La comisión por operación será aplicada el fin de mes y dependerá de la tarifa contratada para su servicio de Banca en Línea.

BBVA BANCOMER, S.A., INSTITUCION DE BANCA MULTIPLE, GRUPO FINANCIERO BBVA BANCOMER.

Cerrar

Imprimir

**BKT BICIPUBLICA S.A. DE C.V.**

**Régimen Fiscal:**

Personas Morales: Regimen General de Ley



**Número de Certificado:**

00001000000203340828

**No. Certificado SAT:**

00001000000203352843

**Fecha de Certificación:**

07/jun./2016 18:11:54

**Dirección:**

AV. FEDERALISMO #403  
CENTRO GUADALAJARA  
JALISCO 44100

**UUID:**  
A807B7CF-36BD-41EB-BC86-4B820FC86981

**R.F.C.:**

BBI081205499

**Teléfono:**

(33)3613-1230

**Correo:**

**Lugar de Expedición:**

Guadalajara, Jal

**Tipo de Comprobante:** ingreso

**Número de factura:**

A 203

**Fecha y hora de expedición:**

07/jun./2016 18:09:38

**Forma de Pago:**  
PAGO EN UNA SOLA EXHIBICIÓN

**Método de Pago:**

NO IDENTIFICADO

**Número de Cuenta de Pago:**

0000

**Folio Fiscal Original:**

Este documento es una representación impresa de un CFDI.

<b>Cliente:</b> INSTITUTO DE MOVILIDAD Y TRANSPORTE DEL ESTADO DE JALISCO				
<b>Dirección:</b> RAMÓN CORONA #180 P - LANTA ALTA ZAPOPAN CENTRO ZAPOPAN JALISCO C.P. 45100				
<b>R.F.C.:</b> IMT130929RT2				
Cantidad	Unidad de Medida	Descripción	Precio Unitario	Importe
1	1	SERVICIO PRESTADO DURANTE EL MES DE MARZO DEL CONTRATO 130/14	1,404,882.55	1,404,882.55
<b>Importe con letra:</b> UN MILLON SEISCIENTOS VEINTINUEVE MIL SEISCIENTOS SESENTA Y TRES PESOS 76/100 M.N.			<b>Subtotal</b>	1,404,882.55
			<b>IVA: 16 %</b>	224,781.21
			<b>Total</b>	1,629,663.76

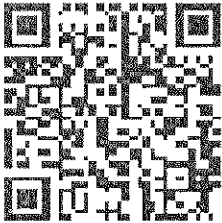

**Cadena Original del Timbre:**

||1.0|A807B7CF-36BD-41EB-BC86-4B820FC86981|2016-06-07T18:11:54|WM5rA9Q0/eVX2rad3D6TUHPT2DHps57R0ynN3mRVDDyPk/yP5fDHfXJEmTxNq3cluBpAjct9NSKZRACAD6v+3e4A+/fu4CE2vRYhedJmel+deIoW7CdorYok+e/G3i70v+VtJlbg0+2sHnXRHlNggAsyZ/F1ln5TV7vr7+swoL8=|00001000000203352843||

**Sello Digital del Emisor:**

WM5rA9Q0/eVX2rad3D6TUHPT2DHps57R0ynN3mRVDDyPk/yP5fDHfXJEmTxNq3cluBpAjct9NSKZRACAD6v+3e4A+/fu4CE2vRYhedJmel+deIoW7CdorYok+e/G3i70v+VtJlbg0+2sHnXRHlNggAsyZ/F1ln5TV7vr7+swoL8=

**Sello Digital del SAT:**

bcgILy9y+HuGpBy2MWGCYLkoMTDntI5fKLa0r4/3o1+PhGbNhi5ZAMPZfVRH3epEmNDTust9Wv6HM5eFPJXNjyqJp99/CY+HuvW+YDQ1Pvw962IX9NtLdoIQG38rPNVIwzyULzCWX65spGJcnSzzNmZ5VIpkeVGxS50tOTH5/SQ=

# POLIZA DE INGRESOS

CUENTA	SUB-CTA	NOMBRE	PARCIAL	DEBE	HABER
500		<u>GASTOS Y SERVICIOS GENERALES</u>		958'3	
	2001005	Arrendamiento de mobiliario Equipo de oficina			
100		<u>BANCOS</u>			958'3
	1021002	Cuenta corriente / INTJ			

**SUMAS IGUALES**

**CONCEPTO**

PAGO FACTURA J 260348 correspondiente al Mes Junio 2016  
Arrendamiento suscriptor

CONTROL	HECHO POR	REVISADO	AUTORIZADO	AUXILIARES	DIARIO
---------	-----------	----------	------------	------------	--------

FECHA: 09 JUN 2016  
POLIZA No: E-017

Mis operaciones frecuentes - Traspasos a otros bancos

INSTITUTO DE MOVILIDAD Y TRASPORTE DEL ESTADO DE J

09/06/2016

Resultado del traspaso

Cuenta de retiro:	0195167078
Tipo de operación:	Interbancario con / sin chequera
Banco destino:	BANORTE/ IXE
Cuenta de depósito:	072580000533283266
Nombre del beneficiario:	CENTRAL DE ALARMAS ADLER SA DE CV
Nombre corto:	ADLER
Importe:	\$558.13
Fecha de operación:	09/06/2016
Forma de depósito:	DIA SIGUIENTE
Concepto de pago:	FACTURA J 260348
Referencia numérica:	090616
Folio de internet:	9206049326

 Puedes obtener tu Comprobante Electrónico de Pago (CEP) en la página de Banxico <https://www.banxico.org.mx/cep/>

 El traspaso se encuentra en proceso de validación y aplicación, le recomendamos verificar el depósito en el banco destino.

BBVA BANCOMER, S.A., INSTITUCION DE BANCA MULTIPLE, GRUPO FINANCIERO BBVA BANCOMER.

Cerrar

Imprimir

**CENTRAL DE ALARMAS ADLER, S.A. DE C.V.**

PABLO GONZALEZ GARZA 500  
 SAN JERONIMO, C.P. 64640 MONTERREY, N.L.  
 64640 - MONTERREY, NUEVO LEON  
 MEXICO  
 CAA-710129-123  
 TEL ( 81 ) 1515-50-10

Factura

J 260348

Nº Certificado 00001000000202696209

Enviar correo a  
 monitoreo\_mx@diebold.com para:

- \* Actualización de lista de contactos.
- \* Registro de Palabra Clave (PASSWORD)
- \* Informar Cambios en su telefonía o contratación de internet de Banda Ancha recientes que podrán afectar la Comunicación a la Central de Monitoreo.

**Mexico**  
 Paseo de la Reforma 505 Piso 16  
 Col. Cuauhtémoc  
 C.P. 06500  
 Mexico, Distrito Federal, Mexico  
 (55) 33-00-70-00

**Guadalajara**  
 Libertad 1792  
 Col. Americana  
 C.P. 44160  
 Guadalajara, Jalisco, Mexico  
 (33) 30-01-74-00

**Saltillo**  
 Noruega 134  
 Col. Villa Olímpica  
 C.P. 25370  
 Saltillo, Coahuila, Mexico  
 (844) 5-15-50-10

**Chihuahua**  
 Ignacio Ramirez Calderón 902-A  
 Col. San Felipe  
 C.P. 31020  
 Chihuahua, Chihuahua, Mexico  
 (614) 5-05-50-10 y 20-112-950

MONTERREY, NUEVO LEON 2016-06-01T12:38:26

Nº CLIENTE 30173	CLIENTE Instituto de Movilidad y Transporte del Estado de Jalisco	R.F.C. IMT130929RT2
DIRECCION Ramon Corona No 180 Planta Alta , Col Zapopan Centro	CIUDAD Zapopan	C.P. 45100
ESTADO Jalisco, MEXICO	TELEFONO 1377-88-88	PAGAR ANTES DE 16/06/16
		AGENTE BLANCA GODINEZ (GDL)

CANTIDAD	UNIDAD DE MEDIDA	DESCRIPCION	P.UNITARIO	IMPORTE
1.000	NA	Renta Mensual Junio 2016	481.15	481.15

EVITE SUSPENSIÓN ACLARACIONES TEL. 82-62-5600

IMPORTE TOTAL CON LETRA

( QUINIENTOS CINCUENTA Y OCHO PESOS 13/100 MXN )

<b>SUBTOTAL</b>	481.15
<b>16% I.V.A.</b>	76.98
<b>TOTAL</b>	558.13

LLAME SIN COSTO  
 01800 263 26 53

SU PAGO EN LA CUENTA DE:

EMPRESA BANORTE: 03410

SUS REFERENCIAS SON:

Nº CLIENTE 30173

NOMBRE: Instituto de Movilidad y Transporte del Estado de Jalisco

SI PAGA POR TRANSFERENCIA  
 BANCARIA REPORTELO AL AGENTE  
 BLANCA GODINEZ (GDL)

blancaesthela.godinezgaribay@diebold.com

POR ESTE PAGARE ME(NOS) OBLIGO(AMOS) A PAGAR A LA ORDEN DE CENTRAL DE ALARMAS ADLER, S.A. DE C.V. EN ESTA PLAZA O EN CUALQUIER OTRA EN QUE SE REQUIERA DE PAGO EL 16/06/16 LA CANTIDAD DE ( QUINIENTOS CINCUENTA Y OCHO PESOS 13/100 MXN ) SI ESTE PAGARE NO FUERE PUNTUALMENTE CUBIERTO A SU VENCIMIENTO ME OBLIGO A PAGAR DURANTE TODO EL TIEMPO QUE PERMANEZCA TOTAL O PARCIALMENTE INSOLUTO. INTERESES MORATORIOS A RAZÓN DEL 8% MENSUAL A PARTIR DE LA FECHA DE SU VENCIMIENTO.

EFECTOS FISCALES AL PAGO PAGO EN UNA SOLA EXHIBICION

ACEPTAMOS Y RECIBIMOS

Regimen Fiscal Emisor: REGIMEN GENERAL DE LEY PERSONAS MORALES

Lugar de Expedición: MONTERREY, NUEVO LEON

Método de Pago: NO IDENTIFICADO

Numero de Cuenta de Pago: NO IDENTIFICADO

Moneda: PESOS

Tipo de Cambio: 1.0000

## Información del Timbre Fiscal Digital

FOLIO FISCAL (UUID)  
 37D20499-A288-4230-9AC1-8438813604BE

CERTIFICADO DIGITAL SAT  
 00001000000203352843

FECHA DE CERTIFICACIÓN  
 2016-06-01T15:54:05

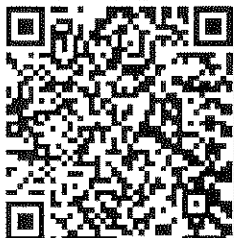

## CADENA ORIGINAL DEL COMPLEMENTO DE CERTIFICACION DIGITAL DEL

||1\_0|37D20499-A288-4230-9AC1-8438813604BE|2016-06-01T15:54:05|nHNa3L1LDvVbGGApjkr+6XgQJYnKKECFVsox8M6bVMSCDP30bha77rp65qjVwvquQ5biosYpxcpUhb28TZnZbQaEg2Ci+xpdsJd7QafWEIcVpw2LoVKA5NShbvovg9PKrc6sUgshqbmz3Q8nkrnBkp2xPxzBlj8TH+32QaGCo=|0000100000

## SELLO DIGITAL DEL EMISOR

nHNa3L1LDvVbGGApjkr+6XgQJYnKKECFVsox8M6bVMSCDP30bha77rp65qjVwvquQ5biosYpxcpUhb28TZnZbQaEg2Ci+xpdsJd7QafWEIcVpw2LoVKA5

## SELLO DIGITAL DEL SAT

Sp57V0H70ILVF4XZzvPbFVdAw3hK+AQ5HMaemD+7fgerYXGJHMWZds+9BXQ+zjNeEBrGs8F8apCZEvUI+qJFyDukjAk927UI5cr/oyUp00PrQDMReUaP

Este Documento es una Representación impresa de un CFDI

# POLIZA DE INGRESOS

CUENTA	SUB-CTA.	NOMBRE	PARCIAL	DEBE	HABER
50		<u>Gastos y Servicios Generales</u>		171	
		2001005: Servicios de Impresion			
100		<u>Bancos</u>			171
	1021002	Cuenta Maestra / INT)			

**SUMAS IGUALES**

**CONCEPTO**

PAGO Factura 8219 por compra de Carta Nacional

CONTROL	HECHO POR	REVISADO	AUTORIZADO	AUXILIARES	DIARIO
---------	-----------	----------	------------	------------	--------

FECHA	POLIZA No.
9 JUNIO 2016	E-018



09/06/2016 4:23:36 PM

COMPROBANTE

Trasposos a otros bancos - Realizar una operación - Cuentas con / sin chequera

INSTITUTO DE MOVILIDAD Y TRASPORTE DEL ESTADO DE J

09/06/2016

## Resultado del traspaso

Cuenta de retiro:	0195167078
Tipo de operación:	INTERBANCARIO CON / SIN CHEQUERA
Banco destino:	BANAMEX
Cuenta de depósito:	002320919500049110
Importe:	\$ 171.00
Fecha de operación:	09/06/2016
Forma de depósito:	MISMO DIA (SPEI)
Concepto de pago:	SELLOS
Referencia numérica:	090616
Clave de rastreo:	BNET01001606090002103019
Hora de Operación:	16:23:36
Folio de internet:	1760470215

## Datos del beneficiario

Nombre: JOSE MARTIN CORONADO VAZQUEZ

Puedes obtener tu Comprobante Electrónico de Pago (CEP) en la pagina de Banxico.  
<https://www.banxico.org.mx/cep/>

El traspaso se encuentra en proceso de validación y aplicación, le recomendamos verificar el depósito en el banco destino.

BBVA BANCOMER, S.A., INSTITUCION DE BANCA MULTIPLE, GRUPO FINANCIERO BBVA BANCOMER.

Cerrar

Imprimir



www.relieve.mx  
tel: 3666-2607

FECHA	SERIE Y FOLIO
10/6/2016 11:23:27	8219
CONDICIONES DE PAGO	FORMA DE PAGO
0	PAGO EN UNA SOLA EXHIBICION
METODO DE PAGO	NO. DE CUENTA DE PAGO
Transferencia	

EMISOR	RECEPTOR
José Martín Coronado Vázquez Miguel Blanco No. 1560 Int. No. A Americana Guadalajara Guadalajara Jalisco 44160 México COVM680712GU9 Régimen de las Personas Físicas con Actividades Empresariales y Profesionales	Instituto de Movilidad y Transporte del Estado de Jalisco (IMTJ) Ramón Corona No. 180 Int. No. Planta alta Col. Zapopan Centro Zapopan Zapopan Jalisco 45100 México IMT130929RT2 ENTREGAR EN: Ramón Corona 180 Planta alta Zapopan Jalisco México Tel. 1377 - 8888

AGENTE	NUMERO DE ORDEN	OBSERVACIONES
R01	2016 06 08 05	Derechos Reservados

CANT.	UNIDAD	DESCRIPCION	P. UNITARIO	IMPORTE
1.00000	Pieza	Goma adicional	147.41370	147.41

**Cantidad con Letra:**

CIENTO SETENTA Y UN PESOS 00/100 Peso Mexicano

<b>SUB-TOTAL</b>	<b>147.41</b>
<b>I.V.A. 16%</b>	<b>23.59</b>
<b>TOTAL</b>	<b>171.00</b>

**Cadena original del complemento de certificación digital del SAT:**

||1.0|E67E6E50-4C7D-44FD-AD02-F91BF28C055D|2016-06-10T11:24:45|NJKNIO1qGBTuzDs6E9ggafeR8URZJ4vzTH5TH9ubd1rD++G+4g7TWqCKvmWFhF//7+WvBFwE+j5IEGs61RbLT7dQJ71oVeGQn7EAU4esFNjwHFLMRW8W58CsohxQqckERPKAicxhMk3RS+W8sqfFIQ/UrUCy0t5Rj3r9pnwyIkQ=|00001000000202864883||



**Folio Fiscal:** E67E6E50-4C7D-44FD-AD02-F91BF28C055D

**No de Serie del Certificado del Emisor:** 00001000000202385665

**No de Serie del Certificado del SAT:** 00001000000202864883

**Fecha y Hora de Certificación:** Junio 10 2016 - 11:24:45

**Sello digital del**

**CFDI:** NJKNIO1qGBTuzDs6E9ggafeR8URZJ4vzTH5TH9ubd1rD++G+4g7TWqCKvmWFhF//7+WvBFwE+j5IEGs61RbLT7dQJ71oVeGQn7EAU4esFNjwHFLMRW8W58CsohxQqckERPKAicxhMk3RS+W8sqfFIQ/UrUCy0t5Rj3r9pnwyIkQ=

**Sello digital del**

**SAT:** A0OTgpTN1XyIdx59Sby6tYxkPI/e4XLTsGIEKLn5F3iIB0IjpaCa+hOefDMWUtrMbZIMFY/5F5j9vo3c65EMu8auMszIm77/4Qr8L/JDaCxj5S+ECK2MB78fsdK+c8CQxADUje//HP/7zZcl46+Esbq90Ljz0bSBg1DvSyqM=

Este documento es una Representación Impresa de un CFDI Versión: 3.2

LUGAR DE EXPEDICION: Miguel Blanco 1560 A, Americana, 44160, Guadalajara, Guadalajara, Jalisco, México



# POLIZA DE INGRESOS

CUENTA	SUB-CTA.	NOMBRE	PARCIAL	DEBE	HABER
500		Costos y Servicios Generales		\$ 1025 <sup>02</sup>	
	200/015	Mantenimiento y Conservación Equipo Transporte			
100		Bancos			\$ 1025 <sup>02</sup>
	102/102	Cuenta Maestra / (MT)			

**SUMAS IGUALES**

**CONCEPTO**

PAGO FACTURA FI 110331 por el servicio 30ml kms del vehículo Prens Placas JLS 1042.

CONTROL	HECHO POR	REVISADO	AUTORIZADO	AUXILIARES	DIARIO
				FECHA	POLIZA No
				10/06/2019	E-019

1004



10/06/2016 11:56:34 AM

COMPROBANTE

Trasposos a otros bancos - Realizar una operación - Cuentas con / sin chequera

INSTITUTO DE MOVILIDAD Y TRASPORTE DEL ESTADO DE J

10/06/2016

## Resultado del traspaso

Cuenta de retiro:	0195167078
Tipo de operación:	INTERBANCARIO CON / SIN CHEQUERA
Banco destino:	BANAMEX
Cuenta de depósito:	002320650419300254
Importe:	\$ 1,025.02
Fecha de operación:	10/06/2016
Forma de depósito:	MISMO DIA (SPEI)
Concepto de pago:	MANTENIMIENTO PRIUS
Referencia numérica:	100616
Clave de rastreo:	BNET01001606100002056375
Hora de Operación:	11:56:34
Folio de internet:	4952078616

## Datos del beneficiario

Nombre: DALTON AUTOMOTRIZ S DE RL DE CV

① Puedes obtener tu Comprobante Electrónico de Pago (CEP) en la pagina de Banxico.  
<https://www.banxico.org.mx/cep/>

① El traspaso se encuentra en proceso de validación y aplicación, le recomendamos verificar el depósito en el banco destino.

BBVA BANCOMER, S.A., INSTITUCION DE BANCA MULTIPLE, GRUPO FINANCIERO BBVA BANCOMER.



**Dalton Toyota**  
P A T R I A

**DALTON AUTOMOTRIZ. S. DE RL. DE C.V.**

RFC: DAU0109242TA REGIMEN: RÉGIMEN GENERAL DE LA LEY DE PERSONAS MORALES  
AV. VALLARTA #5000  
COL. JARDINES VALLARTA, CP. 45027  
ZAPOPAN, JALISCO, MEXICO  
CONMUTADOR: (33) 3003-5000



**FACTURA**  
**F1110331**

CLIENTE No.: 157445  
NOMBRE: INSTITUTO DE MOVILIDAD Y TRANSPORTE DEL ESTADO DE JALISCO  
RFC: IMT130929RT2  
DIRECCIÓN: RAMON CORONA 180 INT.PLANTA ALTA, COL. ZAPOPAN CENTRO, CP. 45100  
POBLACIÓN: ZAPOPAN, JALISCO, MEXICO  
FECHA DE CERTIFICACIÓN: 2016-06-10T12:32:58  
FOLIO FISCAL: D3938011-71F1-49B3-9DBE-96BAD813750C

Expedida en: ZAPOPAN, JALISCO  
Fecha de la Factura: 10/06/2016 12:31:00pm



Datos del Orden: KP122895  
Asesor: QUIRARTE MORAN LUIS ANTONIO  
Fecha y Hora de Entrega: 10/06/2016 07:38:00am  
Fecha y Hora Prometida: 10/06/2016 11:20:00am  
Marca: TOYOTA  
Modelo: PRIUS 2015 BASE  
No. Serie: JTDKN3DUXF1895265  
Año: 2015 Km. Entrada: 24,789 Placas: JLS1042

Referencia	Código	Descripción del Producto	Cantidad	U Medida	Valor Unitario	Importe
KP122895	04152YZZA6	FILTRO ACEITE PRI/COR09	1.00	PIEZA	\$69.14	\$69.14
KP122895	121730	GRANEL ACEITE MOTOR 5W30 TOYOTA	4.20	LITRO	\$53.54	\$224.87
KP122895	30MILMKMN3D	MANO DE OBRA SERVICIO PRIUS 30 MIL KM	1.00	NO APLICA	\$350.05	\$350.05
KP122895	87139YZZ20	FILTRO DE AJA YARIS.RAV4,HIGH,HIL,SEQ,CAM07,SIE11,PRIUS	1.00	PIEZA	\$239.58	\$239.58

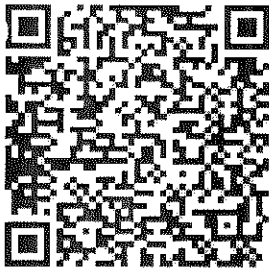

**IMPORTE CON LETRA:**  
UN MIL VEINTICINCO PESOS 02/100 M.N.  
No. de Certificado: 00001000000402755533  
No. de Certificado SAT: 00001000000300250292  
Forma de Pago: PAGO EN UNA SOLA EXHIBICION  
Metodo de pago: NO IDENTIFICADO

**SubTotal:** \$883.64  
**IVA(16%):** \$141.38  
**Total:** \$1,025.02

**Sello Digital del Emisor:**

o6RPT8MeEkjH10Fy8eoCjPPO3EGIGg0TexJixZNhiWHTqsSiOnD3U3m4MsKodgjSinsQvpDGgB2vq63qKIHfWwPR7F5yD+WMRIErr8kBWxCU0WSjv+Eny2QExpCQ/VwxpocaBCJg8TKAQdst.kd9oHpZVYNL2TWaUfwSvplgxHY1cb9QGDCoqmAr//dv9YEK6cHjp0+y9IIXtlh5y1jqeM1uOpeMe7yGQRvylwH+12F+Mek4/A9HNX2FCW9cYy9BodFV+y4y8W72cl.BSpcHYidYIRvJCND1Y9SjNvNqGBIWPO+gjq907BLCzUY13nGq2EmFh+x4TRZ9+LNpw==

**Sello Digital del SAT:**

bGqw8cFC6azRePdub60zXgTTxE0ILKiKeHzRm9Vt2p90DAF/60T4FXoLdJFuxZwMeU/iPNdsrH9GnlOzWuhlyqP5oQkOrd5Z4BwnGdxWSIG36uBE30GF/s/Cq0ydYqEdCp0CV8xV7NOEa1AArhh9ngkooFkLOFjHupq58tpjk=

**Cadena Original:**

||1.0|D393801171F1498390BE968A0813750C|20160610T12:32:58|o6RPT8MeEkjH10Fy8eoCjPPO3EGIGg0TexJixZNhiWHTqsSiOnD3U3m4MsKodgjSinsQvpDGgB2vq63qKIHfWwPR7F5yD+WMRIErr8kBWxCU0WSjv+Eny2QExpCQ/VwxpocaBCJg8TKAQdst.kd9oHpZVYNL2TWaUfwSvplgxHY1cb9QGDCoqmAr//dv9YEK6cHjp0+y9IIXtlh5y1jqeM1uOpeMe7yGQRvylwH+12F+Mek4/A9HNX2FCW9cYy9BodFV+y4y8W72cl.BSpcHYidYIRvJCND1Y9SjNvNqGBIWPO+gjq907BLCzUY13nGq2EmFh+x4TRZ9+LNpw=|p0001000000300250292|

# POLIZA DE INGRESOS

CUENTA	SUB-CTA.	NOMBRE	PARCIAL	DEBE	HABER
200		Sueldos y Prestaciones Por Pagar		\$ 156 708	
	104/001	Sueldos Por Pagar			
100		Bancos			\$ 156 708
	102/002	Cuenta Moneda/IMF			

**SUMAS IGUALES**

**CONCEPTO**

Pago Nomina 11 Bancos correspondiente a la 1era Quincena  
Junio 2016

CONTROL	HECHO POR	REVISADO	AUTORIZADO	AUXILIARES	DIARIO
---------	-----------	----------	------------	------------	--------

FECHA	POLIZA No
13 JUNIO 2016	E-020

Servicios de Nómina - Consultas y Cambios - Cambiar datos - Autorizar

INSTITUTO DE MOVILIDAD Y TRASPORTE DEL ESTADO DE J

13/06/2016

 El pago fue autorizado exitosamente. Le recordamos tener saldo suficiente en la fecha de operación.

Datos generales del Pago

	<b>Contrato</b>	<b>Cuenta</b>	<b>Nombre</b>
Número de contrato:	4203192997	0195167078	INSTITUTO DE MOVILIDAD Y TRASPORTE DEL E
Tipo de servicio:	Nómina Bancomer		
Nombre del pago:	2016 Q11		
Tipo de pago:	Nómina		
Motivo de pago:	2016 Q11		
Número de operaciones:	26		
Importe total:	\$ 156708.00		
Fecha de operación:	13/06/2016		
Número de Folio:	454110		
Estatus	AUTORIZADO		

Detalle de Operaciones

Cuenta	Importe	Nombre	Estatus	Descripción
1	\$ 7783.80	LUIS NAZARIO RAMIREZ ORTEGA	AU	AUTORIZADO OK
2	\$ 10772.00	JULIA CAMARENA DIAZ	AU	AUTORIZADO OK
3	\$ 2345.20	JULIA JUAREZ DOMINGUEZ	AU	AUTORIZADO OK
4	\$ 2140.00	SONIA HERNANDEZ MARTINEZ	AU	AUTORIZADO OK
5	\$ 2803.00	HUMBERTO VAZQUEZ MARTINEZ	AU	AUTORIZADO OK
6	\$ 2488.00	GUILLERMINA MENDOZA VICENTE	AU	AUTORIZADO OK
7	\$ 8987.60	RAMIRO LOPEZ SALES	AU	AUTORIZADO OK
8	\$ 8914.60	EMILIO DIAZ CAU#AGO	AU	AUTORIZADO OK
9	\$ 2508.60	ANDROMEDA LUCIA MORFIN ALVAREZ	AU	AUTORIZADO OK
10	\$ 3973.00	VICTOR MANUEL IÑIGUEZ DELGADO	AU	AUTORIZADO OK
11	\$ 3829.60	CARMEN RUVALCABA GARCIA	AU	AUTORIZADO OK
12	\$ 14078.60	FELIPE REYES LARA	AU	AUTORIZADO OK
13	\$ 11092.60	DAVID VILLA FLORES	AU	AUTORIZADO OK
14	\$ 3057.20	ANIBAL RUBEN SANDOVAL CURIEL	AU	AUTORIZADO OK
15	\$ 5468.00	RAQUEL TOSCANO ESCOBEDO	AU	AUTORIZADO OK
16	\$ 3372.40	NORMA ANGELICA LOPEZ REA	AU	AUTORIZADO OK
17	\$ 3245.40	NORMA ALICIA RUVALCABA SALAZAR	AU	AUTORIZADO OK
18	\$ 14078.60	JOSE LUIS SANTANA VERDUZCO	AU	AUTORIZADO OK
19	\$ 5407.40	CHRISTIAN JUAN ARMAN FLORES LANDEROS	AU	AUTORIZADO OK
20	\$ 5680.60	ABRIL FABIOLA CASAS CERVANTES	AU	AUTORIZADO OK

21	\$ 2992.40	GLORIA LOPEZ SEGURA	AU	AUTORIZADO OK
22	\$ 5652.80	VICENTE MEZA GUTIERREZ	AU	AUTORIZADO OK
23	\$ 5367.80	JORGE LUIS BARBA MORENO	AU	AUTORIZADO OK
24	\$ 7722.40	FRANCISCO JAVIER ARRIOLA CAZAREZ	AU	AUTORIZADO OK
25	\$ 3889.20	OSCAR JAVIER RAMOS QUEZADA	AU	AUTORIZADO OK
26	\$ 9057.20	LUCIA GARCIA DURAÑONA	AU	AUTORIZADO OK

Cerrar

Imprimir

**Instituto de Movilidad y Transporte del Estado de Jalisco** Fecha: 20/Jun/2016  
 RFC: IMT130929RT2 Reg Pat: Z2937002389 Hora: 15:58:53  
 Rég Fiscal: Persona Moral No Contribuyente  
 Lugar de expedición: Zapopan Jalisco

**1002001001 - Ramirez Ortega Luis Nazario** **Periodo 11 Quincenal** **01/Jun/2016 - 15/Jun/2016**  
 RFC: Días de Pago: 15  
 CURP: Fecha Pago: 15/Jun/2016  
 Fecha Ini Relación Lab: Puesto: Director de Area  
 Jornada: Depto: Dirección de Administracion y Finanzas  
 NSS: SDI: \$ 1331.17  
 Tipo salario:

Percepciones					Deducciones				
Agrup SAT	No.	Concepto	Gravado	Exento	Total	Agrup SAT	No.	Concepto	Total
001	001	Sueldo	19,104.00	0.00	19,104.00	002	049	I.S.R. (sp)	4,381.90
022	029	Prima Quinquenal	0.00	73.04	73.04	004	057	P C P (Ipejal)	6,368.00
029	032	Despensa	904.00	0.00	904.00	004	099	Ajuste al neto	-0.12
017	039	Subsidio al Empleo (sp)	0.00	0.00	0.00	004	175	Aportacion al Fondo (I	2,196.96
036	132	Ayuda para Transporte	649.50	0.00	649.50				
040	134	INGRESOS PROPIOS	0.00	0.00	0.00				

<b>Suma de Percepciones \$</b>	20,657.50	73.04	<b>20,730.54</b>		
	<b>Subtotal \$</b>	<b>20,730.54</b>			
	<b>Descuentos \$</b>	<b>8,564.84</b>			
	<b>Retenciones \$</b>	<b>4,381.90</b>			
	<b>Total \$</b>	<b>7,783.80</b>			
	<b>Neto del recibo \$</b>	<b>7,783.80</b>			

Importe con letra  
 siete mil setecientos ochenta y tres pesos 80/100 M.N.

Se puso a mi disposición el archivo XML correspondiente y recibí de la empresa arriba mencionada la cantidad neto a que este documento se refiere estando conforme con las percepciones y deducciones que en él aparecen especificados.

*[Firma manuscrita]*  
 Firma del empleado



Método de pago: Efectivo

**Este documento es una representación impresa de un CFDI**

Pago en una sola exhibición

Emitido desde: **CONTPAQi NÓMINAS**

---

Serie del Certificado del emisor: 00001000000301470610  
 Folio Fiscal UUID: EC06EF7B-8316-4576-B9E2-AAC351486244  
 No. de serie del Certificado del SAT: 00001000000202864633  
 Fecha y hora de certificación: 2016-06-20T15:59:17

**Sello digital del CFDI**  
 sXV0mObWcPnGUy1XTRJwzzQc29GG8dUGdyJpV8Gck3Tm4RudBaYoy34vgKjIm1F/nzY/TSAZH9dxi1R4K1Su0oZVqRYwD9j1Dqx11K8YBiRdt7xPNIHUfvHznUW2IBnLeNfdxWLeS4v3oWb0JmQeH9gm6pFNdgqMYyKLMaJkuc=

**Sello del SAT**  
 q/kEqt8daXs33m6ZTF6E5Ab9GXFXfve0A1U1/aQm8G0YkE1apFMtWLLb9WYvBsRvTgC4CFTojc:55GhXymWUN4zH0Dg5zGFDbgYd2e/CdDRKqRq+voNMI11NjCkgKsFqMiTwC8T0mxYVtbXf9KmuQ1XTazYzmkp6Bz9GRZGHs=

**Cadena original del complemento del certificación digital del SAT**  
 [11.0|EC06EF7B-8316-4576-B9E2-AAC351486244|2016-06-20T15:59:17|sXV0mObWcPnGUy1XTRJwzzQc29GG8dUGdyJpV8Gck3Tm4RudBaYoy34vgKjIm1F/nzY/TSAZH9dxi1R4K1Su0oZVqRYwD9j1Dqx11K8YBiRdt7xPNIHUfvHznUW2IBnLeNfdxWLeS4v3oWb0JmQeH9gm6pFNdgqMYyKLMaJkuc=|00001000000202864633|]

**Instituto de Movilidad y Transporte del Estado de Jalisco**

Fecha: 20/Jun/2016

RFC: IMT130929RT2

Reg Pat: Z2937002389

Hora: 15:58:55

Reg Fiscal: Persona Moral No Contribuyente

Lugar de expedición: Zapopan Jalisco

1002002002 - Camarena Diaz Julia

Periodo 11 Quincenal

01/Jun/2016 - 15/Jun/2016

RFC:

Días de Pago: 15

CURP:

Fecha Pago: 15/Jun/2016

Fecha Ini Relación Lab:

Puesto: COORDINADOR DE AREA

Jornada:

Depto: Dirección de Administracion y Finanzas

NSS:

SDI: \$ 984.82

Tipo salario:

Percepciones					Deducciones		
Agrup No. SAT	Concepto	Gravado	Exento	Total	Agrup No. SAT	Concepto	Total
001 001	Sueldo	14,133.45	0.00	14,133.45	002 049	I.S.R. (sp)	2,807.58
029 032	Despensa	643.00	0.00	643.00	004 099	Ajuste al neto	0.02
017 039	Subsidio al Empleo (sp)	0.00	0.00	0.00	004 175	Aportacion al Fondo (I)	1,625.35
036 132	Ayuda para Transporte	428.50	0.00	428.50			
040 134	INGRESOS PROPIOS	0.00	0.00	0.00			
<b>Suma de Percepciones \$ 15,204.95 0.00 15,204.95</b>					<b>Subtotal \$ 15,204.95</b>		
					<b>Descuentos \$ 1,625.37</b>		
					<b>Retenciones \$ 2,807.58</b>		
					<b>Total \$ 10,772.00</b>		
					<b>Neto del recibo \$ 10,772.00</b>		

Importe con letra  
diez mil seiscientos setenta y dos pesos 00/100 M.N.

Se pone a tu disposición el archivo XML correspondiente y recibí de la empresa arriba mencionada la cantidad neta a que este documento se refiere estando conforme con las percepciones y deducciones que en él aparecen especificados.



Método de pago: Efectivo

Firma del empleado

Este documento es una representación impresa de un CFDI

Pago en una sola exhibición

Emitido desde: **CONTPAQI NÓMINAS**

Serie del Certificado del emisor: 00001000000301470610

Folio Fiscal UUID: 026B1F95-6D8C-4D84-A161-2EA01953D6E7

No. de serie del Certificado del SAT: 00001000000202864883

Fecha y hora de certificación: 2016-06-20T15:58:25

**Sello digital del CFDI**

MFL7aG7Djg0bqjxC3LqX1RBwv8ZyqjUPUmyY15mJ4KJt88MnL63PD9UmUn2GcYdeTp7Yj0YP7HFP9ihQ1wEPkhv1bluiQeiFTz91zzahCERf+nBwxFTHaS440C5bT+0jS+QKwmuBpVpTMOaJNXOdt8ewjmfX7bMLP41u5jLeKc=

**Sello del SAT**

n1k6qjCZ23/hSsaXz3CeqYud225qqYlRUE91B2WgSx7fioQqAnnc5+jQAKzhw+197RUV2os2e9Knttyce3i1K2BzfkMcaRNQitac+/LM9Zyu41HyrKDa3P1NF7BpmOu8GQwO+e1GE1DaFzejWukk3yE5Z1q4g3+P2Q71BRdg=

**Cadena original del complemento de certificación digital del SAT**

[11.01026B1E98-6D8C-4D84-A161-2FA01953D6E7]2016-06-20T15:59:23[MFL7aG7Djg0bqjxC3LqX1RBwv8ZyqjUPUmyY15mJ4KJt88MnL63PD9UmUn2GcYdeTp7Yj0YP7HFP9ihQ1wEPkhv1bluiQeiFTz91zzahCERf+nBwxFTHaS440C5bT+0jS+QKwmuBpVpTMOaJNXOdt8ewjmfX7bMLP41u5jLeKc-[00001000000202864883]]



**Instituto de Movilidad y Transporte del Estado de Jalisco**

Fecha: 20/Jun/2016

RFC: IMT130929RT2

Reg Pat: Z2937002389

Hora: 15:58:57

Reg Fiscal: Persona Moral No Contribuyente

Lugar de expedición: Zapopan Jalisco

**1002004001 - Juarez Dominguez Julia**

Periodo 11 Quincenal

01/Jun/2016 - 15/Jun/2016

RFC:

Días de Pago: 15

CURP:

Fecha Pago: 15/Jun/2016

Fecha Ini Relación Lab:

Puesto: Analista Administrativo

Jornada:

Depto: Dirección de Administracion y Finanzas

NSS:

SDI: \$ 354.71

Tipo salario:

Percepciones					Deducciones				
Agrup SAT	No.	Concepto	Gravado	Exento	Total	Agrup SAT	No.	Concepto	Total
001	001	Sueldo	5,315.40	0.00	5,315.40	002	049	I.S.R. (sp)	754.29
022	029	Prima Quinquenal	0.00	73.04	73.04	004	099	Ajuste al neto	-0.02
029	032	Despensa	463.00	0.00	463.00	004	175	Aportacion al Fondo (I	611.27
017	039	Subsidio al Empleo (sp)	0.00	0.00	0.00	004	179	Prestamo PLMP (Ipeja)	2,455.70
036	132	Ayuda para Transporte	315.00	0.00	315.00				
040	134	INGRESOS PROPIOS	0.00	0.00	0.00				
<b>Suma de Percepciones \$</b>					<b>6,093.40</b>	<b>73.04</b>	<b>6,166.44</b>	<b>Subtotal \$</b>	<b>6,166.44</b>
								<b>Descuentos \$</b>	<b>3,066.95</b>
								<b>Retenciones \$</b>	<b>754.29</b>
								<b>Total \$</b>	<b>2,345.20</b>
								<b>Neto del recibo \$</b>	<b>2,345.20</b>

Importe con letra: dos mil trescientos cuarenta y cinco pesos 20/100 M.N.

Se puso a su disposición el archivo XML correspondiente y recibí de la empresa arriba mencionada la cantidad neta a que este documento se refiere estando conforme con las percepciones y deducciones que en él aparecen especificadas.



Método de pago: Efectivo

Firma del empleado

Este documento es una representación impresa de un CFDI

Pago en una sola exhibición

Emitido desde: **CONTPAQI NÓMINAS**

Serie del Certificado del emisor: 00001000000301470610

Folio Fiscal UUID: D0074900-582D-40CA-A5A5-B0B7D55E63D9

No. de serie del Certificado del SAT: 00001000000202864583

Fecha y hora de certificación: 2016-06-20T15:58:34

Sello digital del CFDI

m3T1/W8XBCyJGbwvEj1f/e1loHMCzIuU1Udtg/8yxVF98o5o75L8s0RInOKPL2gaTyFwYurjTBSaNKuf8Qv+7DEIuEw9B5HVQv9SN1kwoj/CXq3FmGPTs041h4sJPwDBAaqBoQyATIdAyuc0rBxyDGMYdtLqQRD3MnpaJpInHM=

Sello del SAT

eW3PF5Pqk8Q0H5HpNY8Q00DI6Y4+clxjxamy012p5BdKyPR6lAbxzqJ6BxrBSoc3Gkb+epLk4/JncuLmEYf9YJT1bnxx5yYVKBa07CbzQaWtLwLd6xoPLk7/2huHgEw02qVj8DVEFoxqEcq027R45qNhrGKNVys18Q/Ig4ysL4=

Cadena original del complemento del certificación digital del SAT

[11.0|D0074900-582D-40CA-A5A5-B0B7D55E63D9|2016-06-20T15:59:34|m3T1/W8XBCyJGbwvEj1f/e1loHMCzIuU1Udtg/8yxVF98o5o75L8s0RInOKPL2gaTyFwYurjTBSaNKuf8Qv+7DEIuEw9B5HVQv9SN1kwoj/CXq3FmGPTs041h4sJPwDBAaqBoQyATIdAyuc0rBxyDGMYdtLqQRD3MnpaJpInHM=|00001000000202864883|]

**Instituto de Movilidad y Transporte del Estado de Jalisco**

Fecha: 20/Jun/2016

RFC: IMT130929RT2

Reg Pat: Z2937002389

Hora: 15:59:00

Reg Fiscal: Persona Moral No Contribuyente

Lugar de expedición: Zapopan Jalisco

**1002006001 - Hernandez Martinez Sonia**

RFC:

CURP:

Fecha Ini Relación Lab:

Jornada:

NSS:

Tipo salario:

Periodo 11 Quincenal

01/Jun/2016 - 15/Jun/2016

Días de Pago: 15

Fecha Pago: 15/Jun/2016

Puesto: Tecnico Administrativo

Depto: Dirección de Administracion y Finanzas

SDI: \$ 317.82

Percepciones					Deducciones				
Agrup SAT	No.	Concepto	Gravado	Exento	Total	Agrup SAT	No.	Concepto	Total
001	001	Sueldo	4,785.90	0.00	4,785.90	002	049	I.S.R. (sp)	615.02
022	029	Prima Quinquenal	0.00	73.04	73.04	004	057	P C P (Ipejal)	2,209.00
029	032	Despensa	407.50	0.00	407.50	004	099	Ajuste al neto	0.04
017	039	Subsidio al Empleo (sp)	0.00	0.00	0.00	004	175	Aportacion al Fondo (I)	550.38
036	132	Ayuda para Transporte	248.00	0.00	248.00				
040	134	INGRESOS PROPIOS	0.00	0.00	0.00				
<b>Suma de Percepciones \$</b>					<b>5,441.40</b>	<b>73.04</b>	<b>5,514.44</b>		
							<b>Subtotal \$</b>	<b>5,514.44</b>	
							<b>Descuentos \$</b>	<b>2,759.42</b>	
							<b>Retenciones \$</b>	<b>615.02</b>	
							<b>Total \$</b>	<b>2,140.00</b>	
							<b>Neto del recibo \$</b>	<b>2,140.00</b>	

Importe con letra  
dos mil ciento cuarenta pesos 00/100 M.N.

Se puso a mi disposición el archivo XML correspondiente y recibí de la empresa arribo mencionada la cantidad neta a que este documento se refiere estando conforme con las percepciones y deducciones que en él aparecen especificados



Método de pago: Efectivo

Firma del empleado

**Este documento es una representación impresa de un CFDI**

Pago en una sola exhibición

Emitido desde: **CONTPAQI NÓMINAS**

Serie del Certificado del emisor: 00001000000301470610

Folio Fiscal UUID: 631F2BE2-6A13-4585-BA4E-6A21F024B05B

No. de serie del Certificado del SAT: 00001000000202664863

Fecha y hora de certificación: 2016-06-20T15:59:41

Sello digital del CFDI

q1vmLYXgDEg3Fs8XSTds5sLLP6kCAIHmDyWevd9eTM2j8yyZrORJHRZLd/cacJHoQ+141zi+M859E20mfF9bCKNVWQMSwJBQZ6RJAsJwvxTPwX6nty+/4k8HqYNYVdyi57C6q1JU4MeJBe2C7ABMjcUNM6Nxn93mNR9EHwGZY=

Sello del SAT

hznqhtCU:v3RlQ2CzyFh122xirrbCwMFciWJQz7tqOrDGDumfCRkwlDV9xJD+WRoLl4w+T7SKtOLQ/QysDCwqSxIOPFV1.3Xbwt0nCWkHNAH5fupzC1GjP5H5z1k9pzRk8Qc3XF4gHxNDe6RLNsHqX8//0zStXqfpCpbzCJhzM=

Cadena original del complemento del certificación digital del SAT

||1.0|631F2BE2-6A13-4585-BA4E-6A21F024B05B|2016-06-20T15:59:41|q1vmLYXgDEg3Fs8XSTds5sLLP6kCAIHmDyWevd9eTM2j8yyZrORJHRZLd/cacJHoQ+141zi+M859E20mfF9bCKNVWQMSwJBQZ6RJAsJwvxTPwX6nty+/4k8HqYNYVdyi57C6q1JU4MeJBe2C7ABMjcUNM6Nxn93mNR9EHwGZY-|00001000000202664863||

**Instituto de Movilidad y Transporte del Estado de Jalisco**

Fecha: 20/Jun/2016

RFC: IMT130929RT2

Reg Pat: Z2937002389

Hora: 15:59:01

Reg Fiscal: Persona Moral No Contribuyente

Lugar de expedición: Zapopan Jalisco

**1002006002 - Vazquez Martinez Humberto**

Periodo 11 Quincenal

01/Jun/2016 - 15/Jun/2016

RFC:

Dias de Pago: 15

CURP:

Fecha Pago: 15/Jun/2016

Fecha Ini Relación Lab:

Puesto: Tecnico Administrativo

Jornada:

Depto: Dirección de Administracion y Finanzas

NSS:

SDI: \$ 317.82

Tipo salario:

Percepciones					Deducciones				
Agrup SAT	No.	Concepto	Gravado	Exento	Total	Agrup SAT	No.	Concepto	Total
001	001	Sueldo	4,466.84	0.00	4,466.84	002	049	I.S.R. (sp)	546.87
022	029	Prima Quinquenal	0.00	109.56	109.56	004	057	P C P (Ipejal)	1,368.33
029	032	Despensa	407.50	0.00	407.50	004	099	Ajuste al neto	0.01
017	039	Subsidio al Empleo (sp)	0.00	0.00	0.00	004	175	Aportacion al Fondo (I	513.69
036	132	Ayuda para Transporte	248.00	0.00	248.00				
040	134	INGRESOS PROPIOS	0.00	0.00	0.00				
<b>Suma de Percepciones \$</b>					<b>5,122.34</b>	<b>109.56</b>	<b>5,231.90</b>		
					<b>Subtotal \$</b>		<b>5,231.90</b>		
					<b>Descuentos \$</b>		<b>1,882.03</b>		
					<b>Retenciones \$</b>		<b>546.87</b>		
					<b>Total \$</b>		<b>2,803.00</b>		
					<b>Neto del recibo \$</b>		<b>2,803.00</b>		

Importe con letra: dos mil ochocientos tres pesos 00/100 M.N.

Se puso a mi disposición el archivo XML correspondiente y recibí de la empresa arriba mencionada la cantidad neta a que este documento se refiere estando conforme con las percepciones y deducciones que en él aparecen especificadas



Método de pago: Efectivo

Firma del empleado

**Este documento es una representación impresa de un CFDI**

Pago en una sola exhibición

Emitido desde: **CONTPAQI NOMINAS**

Serie del Certificado del emisor: 00001000000301470610

Folio Fiscal UUID: 2B75714F-59ED-4281-B550-BBA0E341351D

No. de serie del Certificado del SAT: 00001000000202664883

Fecha y hora de certificación: 2016-06-20T15:59:44

**Sello digital del CFDI**

S1EzeOp4qSC229Y10/rG/a/19Z9fwL0eeZ9pILgJ0qW/Uq7We1s8J5FEk02wF+EQ9Y5h81WnmXq06PdHW57wYKIXhLoK70L/s3qg7E7o2S2obXSW+qADaBGXB8u+Q1iRKVx2geZllm121WnGvx8CqgtU1wLmVw50thx57b4+YF01=

**Sello del SAT**

CdeMvfr4VFU2fM0S12rZ2cAdb/Yb83UBQpbaS+tLFFZHg+3bCGP5qRJPbr0E01fbct.f5Bk3LNCcEfx6KSDAuDt+CXE2XtCUCOGAhDE20GFpF/qEKScn+ATO41/geMU56YOrM2R0t9LTSNwj3b3v50aVa3V8hy+zvCqM4aS/wEBM=

**Cadena original del complemento del certificación digital del SAT**

||1.0|2B75714F-59ED-4281-B550-BBA0E341351D|2016-06-20T15:59:44|S1EzeOp4qSC229Y10/rG/a/19Z9fwL0eeZ9pILgJ0qW/Uq7We1s8J5FEk02wF+EQ9Y5h81WnmXq06PdHW57wYKIXhLoK70L/s3qg7E7o2S2obXSW+qADaBGXB8u+Q1iRKVx2geZllm121WnGvx8CqgtU1wLmVw50thx57b4+YF01-|00001000000202664883||

**Instituto de Movilidad y Transporte del Estado de Jalisco**

Fecha: 20/Jun/2016

RFC: IMT130929RT2

Reg Pat: Z2937002389

Hora: 15:59:02

Reg Fiscal:

Persona Moral No Contribuyente

Lugar de expedición: Zapopan Jalisco

**1002007001 - Mendoza Vicente Guillermina**

Periodo 11 Quincenal

01/Jun/2016 - 15/Jun/2016

RFC:

Días de Pago: 15

CURP:

Fecha Pago: 15/Jun/2016

Fecha Ini Relación Lab:

Puesto: Auxiliar de Intendencia

Jornada:

Depto: Dirección de Administración y Finanzas

NSS:

SDI: \$ 268.51

Tipo salario:

Percepciones					Deducciones				
Agrup SAT	No.	Concepto	Gravado	Exento	Total	Agrup SAT	No.	Concepto	Total
001	001	Sueldo	4,103.40	0.00	4,103.40	002	049	I.S.R. (sp)	467.16
022	029	Prima Quinquenal	0.00	109.56	109.56	004	057	P C P (Ipejal)	1,368.00
029	032	Despensa	358.50	0.00	358.50	004	099	Ajuste al neto	-0.09
017	039	Subsidio al Empleo (sp)	0.00	0.00	0.00	004	175	Aportación al Fondo (I)	471.89
036	132	Ayuda para Transporte	223.50	0.00	223.50				
040	134	INGRESOS PROPIOS	0.00	0.00	0.00				
<b>Suma de Percepciones \$</b>					<b>4,685.40</b>	<b>109.56</b>	<b>4,794.96</b>		
					<b>Subtotal \$</b>		<b>4,794.96</b>		
					<b>Descuentos \$</b>		<b>1,839.80</b>		
					<b>Retenciones \$</b>		<b>467.16</b>		
					<b>Total \$</b>		<b>2,488.00</b>		
					<b>Neto del recibo \$</b>		<b>2,488.00</b>		

Importe con letra  
dos mil cuatrocientos ochenta y ocho pesos 00/100  
M.N.

Se puso a mi disposición el archivo XML correspondiente y recibí de la empresa arriba mencionada la cantidad neta a que este documento se refiere estando conforme con las percepciones y deducciones que en él aparecen especificados.



Método de pago: Efectivo

*Guillermina M*  
Firma del empleado

**Este documento es una representación impresa de un CFDI**

Pago en una sola exhibición

Emitido desde: **CONTPAQI\* NÓMINAS**

Serie del Certificado del emisor: 100001000000301470610

Folio Fiscal UUID: C1DCD4CF-5AA6-4C43-B3F3-6512EC06A37E

No. de serie del Certificado del SAT: 100001000000202864863

Fecha y hora de certificación: 2016-06-20T15:59:46

**Sello digital del CFDI**

FM5JcT1AQhduTh118wK8/fw8kPM0aJZ5TDUBcFbx4ZYtdg6Ju29Hq3/nLa5G3Sa+B0Ako1+1ehqGUUXIjdjPSOpYwiXROsKDCuoQXyAT/VXqH0qAfCrqREhpgowECctFWCAeL4ZyU3y5bnWNoWkzQqSiE5FgPSSHSkg++t0zE=

**Sello del SAT**

ch41AX1XSGbeuT3PFnZFeB9gz/N2v+X06V5wZef2qNT1W26eU18cAz6Ydy3pKaHKVY601RDy/aMjdPt.aOXhm97wVfUFF4360FA9+Pud1kk28XLM2Dq8aaqAFE4/K0zo5snnerP4jf n1Uwh3R677bfj0nA1aTxvD+LvNuGgMA=

**Cadena original del complemento de la certificación digital del SAT**

||1.0|C1DCD4CF-5AA6-4C43-B3F3-6512EC06A37E|2016-06-20T15:59:46|FM5JcT1AQhduTh118wK8/fw8kPM0aJZ5TDUBcFbx4ZYtdg6Ju29Hq3/nLa5G3Sa+B0Ako1+1ehqGUUXIjdjPSOpYwiXROsKDCuoQXyAT/VXqH0qAfCrqREhpgowECctFWCAeL4ZyU3y5bnWNoWkzQqSiE5FgPSSHSkg++t0zE=|100001000000202864863||

**Instituto de Movilidad y Transporte del Estado de Jalisco**

Fecha: 20/Jun/2016

RFC: **IMT130929RT2**

Reg Pat: **Z2937002389**

Hora: 15:59:05

Reg Fiscal: **Persona Moral No Contribuyente**

Lugar de expedición: **Zapopan Jalisco**

**1003002001 - Lopez Sales Ramiro**

**Periodo 11 Quincenal**

**01/Jun/2016 - 15/Jun/2016**

RFC:

Días de Pago: 15

CURP:

Fecha Pago: 15/Jun/2016

Fecha Ini Relación Lab:

Puesto: **COORDINADOR DE AREA**

Jornada:

Depto: **Dirección de Planeación**

NSS:

SDI: \$ **772.96**

Tipo salario:

Percepciones					Deducciones				
Agrup SAT	No.	Concepto	Gravado	Exento	Total	Agrup SAT	No.	Concepto	Total
001	001	Sueldo	11,092.95	0.00	11,092.95	002	049	I.S.R. (sp)	2,128.79
022	029	Prma Quinquenal	0.00	73.04	73.04	004	099	Ajuste al neto	-0.09
029	032	Despensa	732.50	0.00	732.50	004	175	Aportacion al Fondo (I	1,275.69
017	039	Subsidio al Empleo (sp)	0.00	0.00	0.00				
036	132	Ayuda para Transporte	493.50	0.00	493.50				
040	134	INGRESOS PROPIOS	0.00	0.00	0.00				
<b>Suma de Percepciones \$</b>					<b>12,318.95</b>	<b>73.04</b>	<b>12,391.99</b>		
					<b>Subtotal \$</b>		<b>12,391.99</b>		
					<b>Descuentos \$</b>		<b>1,275.60</b>		
					<b>Retenciones \$</b>		<b>2,128.79</b>		
					<b>Total \$</b>		<b>8,987.60</b>		
					<b>Neto del recibo \$</b>		<b>8,987.60</b>		

Importe con letra  
ocho mil novecientos ochenta y siete pesos 60/100  
M.N.

Se puso a disposición el comprobante XML correspondiente y recibo de la empresa arriba mencionada la cantidad neta a que este documento se refiere estando conforme con las percepciones y deducciones que en él aparecen especificados

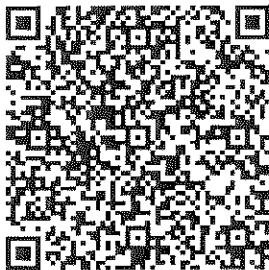

Método de pago: **Efectivo**

*[Firma manuscrita]*  
Firma del empleado

**Este documento es una representación impresa de un CFDI**

Pago en una sola exhibición

Emitido desde: **CONTPAQI NÓMINAS**

Serie del Certificado del emisor: 00001000000301470610

Folio Fiscal UUID: 44BAA07E-6341-4C3A-9A11-5BF6A065A9FA

No. de serie del Certificado del SAT: 00001000000202864883

Fecha y hora de certificación: 2016-06-20T15:59:52

Sello digital del CFDI

c/7DUCY6x76S16WxUheIn6nV5gzLxrIbycgDJoFNIMq210XQ3n3hsAU6NmuQ24xqYfYKrmDrge8rQrKwIvZC6tLeFYXoLohPaO7XVOOPdxVK1KshIASzrBARFBMGTN07wai0pdVBAaB W7VSNhAC/2Spzap12BBGyYho2Bd8QU=

Sello del SAT

xmRTY13+b4VeQ8sjKh14/rQpyJCJSTs1qtG1A5zCJfQewstdLL3K0kIQdrRon4U2pcrRt65v7paQrt0sRUCCV1ET1iAXSf4dxv9kd63mKIfof1xWblUocxNtyP5AFXSoD8QMRmfnZwJ5 yQjdwtnFM6+piJj1mxBznzVawpe5UQ1=

Cadena original del complemento del certificación digital del SAT

||1.0|44BAA07E-6341-4C3A-9A11-5BF6A065A9FA|2016-06-20T15:59:52||r/7DUCY6x76S16WxUheIn6nV5gzLxrIbycgDJoFNIMq210XQ3n3hsAU6NmuQ24xqYfYKrmDrge8rQrKwIvZC6tLeFYXoLohPaO7XVOOPdxVK1KshIASzrBARFBMGTN07wai0pdVBAaB W7VSNhAC/2Spzap12BBGyYho2Bd8QU=|00001000000202864883||

**Instituto de Movilidad y Transporte del Estado de Jalisco**

Fecha: 20/Jun/2016

RFC: IMT130929RT2

Reg Pat: Z2937002389

Hora: 15:59:06

Reg Fiscal: Persona Moral No Contribuyente

Lugar de expedición: Zapopan Jalisco

**1003002002 - Diaz Cauñago Emilio**

Periodo 11 Quincenal

01/Jun/2016 - 15/Jun/2016

RFC:

Días de Pago: 15

CURP:

Fecha Pago: 15/Jun/2016

Fecha Ini Relación Lab:

Puesto: COORDINADOR DE AREA

Jornada:

Depto: Dirección de Planeación

NSS:

SDI: \$ 772.96

Tipo salario:

Percepciones					Deducciones				
Agrup SAT	No.	Concepto	Gravado	Exento	Total	Agrup SAT	No.	Concepto	Total
001	001	Sueldo	11,092.95	0.00	11,092.95	002	049	I.S.R. (sp)	2,128.79
029	032	Despensa	732.50	0.00	732.50	004	099	Ajuste al neto	-0.13
017	039	Subsidio al Empleo (sp)	0.00	0.00	0.00	004	175	Aportacion al Fondo (I	1,275.69
036	132	Ayuda para Transporte	493.50	0.00	493.50				
040	134	INGRESOS PROPIOS	0.00	0.00	0.00				
<b>Suma de Percepciones \$</b>					<b>12,318.95</b>	<b>0.00</b>	<b>12,318.95</b>		
					<b>Subtotal \$</b>		<b>12,318.95</b>		
					<b>Descuentos \$</b>		<b>1,275.56</b>		
					<b>Retenciones \$</b>		<b>2,128.79</b>		
					<b>Total \$</b>		<b>8,914.60</b>		
					<b>Neto del recibo \$</b>		<b>8,914.60</b>		

Importe con letra: ocho mil novecientos catorce pesos 60/100 M.N.

Se pone a mi disposición el archivo XML correspondiente y recibo de la empresa arriba mencionada la cantidad neta a que este documento se refiere estando conforme con las percepciones y deducciones que en el aparecen especificados

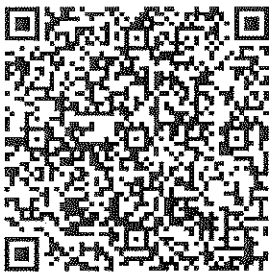

Método de pago: Efectivo

Firma del empleado

Este documento es una representación impresa de un CFDI

Pago en una sola exhibición

Emitido desde: **CONTPAQI NOMINAS**

Serie del Certificado del emisor: 00001000000301470810

Folio Fiscal UUID: FA074B7C-0899-4E24-8502-F78D00E0D74D

No. de serie del Certificado del SAT: 00001000000202864553

Fecha y hora de certificación: 2016-06-20T15:59:54

**Sello digital del CFDI**

BG2Kw/n4PvwXL0HFaqqkwwahZ85J1TaJ2obX0xYaUpdGvyMaIK1b0jDAZgNOGT+1AK1qhbhcEOWM6MW2+1zPWLHd+88hD4p3O9VkB6nQYmETSJe1w6GbWALH2yI975C4HXRNW08fzjYW3YWLd7WQv3sCHF4+nCweFTYOYd11rEw=

**Sello del SAT**

ilGyxTEJ4HD5y2A1rDwGPI,Thvz/LVkwliRxpqDL81IazS0hMdJN2FV/Dp4djtNiRafRDJTMU/1FR2SgW4ox3fEBi8t/1roDyzF1WNLq2xn+18F1j0ogvunLwMYeTVgVDjCJBGQw+pu9GJrFMOKHDBwphyuLweSYFRnTNAU008E=

**Cadena original del complemento del certificación digital del SAT**

[[["0|FA074B7C-0899-4E24-8602-F78D00E0D74D|2016-06-20T15:59:54|BG2Kw/n4PvwXL0HFaqqkwwahZ85J1TaJ2obX0xYaUpdGvyMaIK1b0jDAZgNOGT+1AK1qhbhcEOWM6MW2+1zPWLHd+88hD4p3O9VkB6nQYmETSJe1w6GbWALH2yI975C4HXRNW08fzjYW3YWLd7WQv3sCHF4+nCweFTYOYd11rEw-100001000000202864683]]

**Instituto de Movilidad y Transporte del Estado de Jalisco**

Fecha: 20/Jun/2016

RFC: IMT130929RT2

Reg Pat: Z2937002389

Hora: 15:59:07

Reg Fiscal: Persona Moral No Contribuyente

Lugar de expedición: Zapopan Jalisco

**1003003001 - Morfin Alvarez Andromeda Lucia**

RFC:

CURP:

Fecha Ini Relación Lab:

Jornada:

NSS:

Tipo salario:

Periodo 11 Quincenal

01/Jun/2016 - 15/Jun/2016

Días de Pago: 15

Fecha Pago: 15/Jun/2016

Puesto: Tecnico Especializado

Depto: Dirección de Planeación

SDI: \$ 446.44

Percepciones					Deducciones				
Agrup SAT	No.	Concepto	Gravado	Exento	Total	Agrup SAT	No.	Concepto	Total
001	001	Sueldo	6,606.90	0.00	6,606.90	002	049	I.S.R. (sp)	1,059.52
022	029	Prima Quinquenal	0.00	109.56	109.56	004	057	P C P (Ipejal)	429.00
029	032	Despensa	564.00	0.00	564.00	004	099	Ajuste al neto	-0.01
017	039	Subsidio al Empleo (sp)	0.00	0.00	0.00	004	175	Aportacion al Fondo (I)	759.79
036	132	Ayuda para Transporte	351.50	0.00	351.50	004	176	Prestamo Hipotecario	2,875.06
040	134	INGRESOS PROPIOS	0.00	0.00	0.00				
<b>Suma de Percepciones \$</b>					<b>7,522.40</b>	<b>109.56</b>	<b>7,631.96</b>		
					<b>Subtotal \$</b>		<b>7,631.96</b>		
					<b>Descuentos \$</b>		<b>4,063.84</b>		
					<b>Retenciones \$</b>		<b>1,059.52</b>		
					<b>Total \$</b>		<b>2,508.60</b>		
					<b>Neto del recibo \$</b>		<b>2,508.60</b>		

Importe con letra  
dos mil quinientos ocho pesos 60/100 M.N.

Se puso a mi disposición el monto \$M.N. correspondiente y recibí de la empresa arriba mencionada la cantidad neta a que este documento se refiere estando conforme con las percepciones y deducciones que en él aparecen especificados



Método de pago: Efectivo

Firma del empleado

Este documento es una representación impresa de un CFDI

Pago en una sola exhibición

Emitido desde: **CONTPAQI NOMINAS**

Serie del Certificado del emisor: 00001000000301470610

Folio Fiscal UUID: A15C5BA2-14F0-4E99-91D5-A942D14A8C63

No. de serie del Certificado del SAT: 00001000000302864863

Fecha y hora de certificación: 2016-06-20T15:59:56

Sello digital del CFDI

cop6rzqfK19+EqZPYG2ApnQyxCUOMNA/1B3msHVFkEYfRemWK/045qL11L/B/rAYeeTjJXnFme1FVvt1j+1fhvv+ZdjapjB/UhtjjTPqXRF8seVxYAm04/LLf1/YcImtLD9m5ju0B79R  
MbCdGNL+PNXpIMqc4MLkAdLagg4P4Ew-

Sello del SAT

MbKphTT5+RmtGowxon21wMX2R6A86oR1i5zQLXyNGp4pyWspI/X1P04ydfj61uLgMm\$vbOnxR42R9bjBsXeyGGoshfY69/1AT6xzVfBQn3fIT9KU2/+phufaxMMFKY23w2g1B0jeACmG  
V1.3VPmk1xDH/T1CaBPT+gdC7UkiWDXJ=

Cadena original del complemento de certificación digital del SAT.

||1.0|A15C5BA2-14F0-4E99-91D5-A942D14A8C63|2016-06-20T15:59:56|cop6rzqfK19+EqZPYG2ApnQyxCUOMNA/1B3msHVFkEYfRemWK/045qL11L/B/rAYeeTjJXnFme1FVvt1j+1fhvv+ZdjapjB/UhtjjTPqXRF8seVxYAm04/LLf1/YcImtLD9m5ju0B79RMBCdGNL+PNXpIMqc4MLkAdLagg4P4Ew=100001000000202864863||

**Instituto de Movilidad y Transporte del Estado de Jalisco**

Fecha: 20/Jun/2016

RFC: IMT130929RT2

Reg Pat: Z2937002389

Hora: 15:59:18

Reg Fiscal: Persona Moral No Contribuyente

Lugar de expedición: Zapopan Jalisco

**1004003004 - Iñiguez Delgado Victor Manuel**

Periodo 11 Quincenal

01/Jun/2016 - 15/Jun/2016

RFC:

Días de Pago: 15

CURP:

Fecha Pago: 15/Jun/2016

Fecha Ini Relación Lab:

Puesto: Tecnico Especializado

Jornada:

Depto: Direccion de Investigacion y Proyectos

NSS:

SDI: \$ 446.44

Tipo salario:

Percepciones					Deducciones				
Agrup SAT	No.	Concepto	Gravado	Exento	Total	Agrup SAT	No.	Concepto	Total
001	001	Sueldo	5,725.98	0.00	5,725.98	002	049	I.S.R. (sp)	871.36
029	032	Despensa	564.00	0.00	564.00	004	057	P C P (Ipejal)	1,138.70
017	039	Subsidio al Empleo (sp)	0.00	0.00	0.00	004	099	Ajuste al neto	-0.07
036	132	Ayuda para Transporte	351.50	0.00	351.50	004	175	Aportacion al Fondo (I	658.49
040	134	INGRESOS PROPIOS	0.00	0.00	0.00				
<b>Suma de Percepciones \$</b>					<b>6,641.48</b>	<b>0.00</b>	<b>6,641.48</b>	<b>Subtotal \$</b>	<b>6,641.48</b>
							<b>Descuentos \$</b>	<b>1,797.12</b>	
							<b>Retenciones \$</b>	<b>871.36</b>	
							<b>Total \$</b>	<b>3,973.00</b>	
							<b>Neto del recibo \$</b>	<b>3,973.00</b>	

Importe con letra  
tres mil novecientos setenta y tres pesos 00/100 M.N.

Se puso a mi disposición el archivo XML correspondiente y recibí de la empresa arriba mencionada la cantidad neta a que este documento se refiere estando conforme con las percepciones y deducciones que en él aparecen especificados



Método de pago: Efectivo

Firma del empleado

*Victor M. Iñiguez D.*

Este documento es una representación impresa de un CFDI

Pago en una sola exhibición

Emitido desde: **CONTPAQI NÓMINAS**

Serie del Certificado del emisor: 0000100000301470610

Folio Fiscal UUID: CAE7A0C1-8143-4269-B51E-5667DCE76960

No. de serie del Certificado del SAT: 00001000000202864883

Fecha y hora de certificación: 2016-06-20T15:00:15

## Sello digital del CFDI

kBrxzht4z5JuxEPsPPkhzamiqL0hLdDrg+/5d7/5GeRfHcuVRbr1oF3b756CFURMCEY7Yx3h/WP1GKYzRWr1NfcVs9ATcBv6991NxwLZAcJ+JoUEUe41sTJLB+iy1aR86BhvEr6tmuJ03SjkrJZFNKCQZEP3BAM3y1BA3M1EKwc=

## Sello del SAT

keySd3QetAs2g1WovGSSyh3Dg+ckCOUDi1piYrXTp3pBELgi0yTih2IKr4jXrGGi5mCA8tcD1bmM10b05EQNHKE/e+OkycTTRz0FP81R8+PN013mOyWRC+2B1JYbZ5eCbU03I7n5kqhPd92eNa8n172ENLcg7pPP7yk0v3RZYvz8=

## Cadena original del complemento del certificación digital del SAT

|||0|CAE7A0C1-8143-4269-B51E-5667DCE76960|2016-06-20T15:00:15|kBrxzht4z5JuxEPsPPkhzamiqL0hLdDrg+/5d7/5GeRfHcuVRbr1oF3b756CFURMCEY7Yx3h/WP1GKYzRWr1NfcVs9ATcBv6991NxwLZAcJ+JoUEUe41sTJLB+iy1aR86BhvEr6tmuJ03SjkrJZFNKCQZEP3BAM3y1BA3M1EKwc-|00001000000202864883||



**Instituto de Movilidad y Transporte del Estado de Jalisco**

Fecha: 20/Jun/2016

RFC: IMT130929RT2

Reg Pat: Z2937002389

Hora: 15:59:10

Reg Fiscal: Persona Moral No Contribuyente

Lugar de expedición: Zapopan Jalisco

**1003005001 - Ruvalcaba Garcia Carmen**

Periodo 11 Quincenal

01/Jun/2016 - 15/Jun/2016

RFC:

Días de Pago: 15

CURP:

Fecha Pago: 15/Jun/2016

Fecha Ini Relación Lab:

Puesto: Tecnico Administrativo

Jornada:

Depto: Dirección de Planeación

NSS:

SDI: \$ 317.82

Tipo salario:

Percepciones						Deducciones			
Agrup SAT	No.	Concepto	Gravado	Exento	Total	Agrup SAT	No.	Concepto	Total
001	001	Sueldo	4,785.90	0.00	4,785.90	002	049	I.S.R. (sp)	615.02
022	029	Prima Quinquenal	0.00	109.56	109.56	004	057	P C P (Ipejal)	566.00
029	032	Despensa	407.50	0.00	407.50	004	099	Ajuste al neto	-0.04
017	039	Subsidio al Empleo (sp)	0.00	0.00	0.00	004	175	Aportacion al Fondo (I	550.38
036	132	Ayuda para Transporte	248.00	0.00	248.00				
040	134	INGRESOS PROPIOS	0.00	0.00	0.00				
<b>Suma de Percepciones \$</b>						<b>Subtotal \$</b>			
			5,441.40	109.56	5,550.96				5,550.96
						<b>Descuentos \$</b>			
									1,106.34
						<b>Retenciones \$</b>			
									615.02
						<b>Total \$</b>			
									3,829.60
						<b>Neto del recibo \$</b>			
									3,829.60

Importe con letra:

tres mil ochocientos veintinueve pesos 60/100 M.N.

Se puso a mi disposición el archivo XML correspondiente y recibí de la empresa arriba mencionada la cantidad neta a que este documento se refiere estando conforme con las percepciones y deducciones que en él aparecen especificados



Método de pago: Efectivo

Firma del empleado

**Este documento es una representación impresa de un CFDI**

Pago en una sola exhibición

Emitido desde: **CONTPAQI NOMINAS**

Serie del Certificado del emisor: 00001000000301470610

Folio Fiscal UUID: 676F231F-372E-457A-BDDD-E6B360B34D83

No. de serie del Certificado del SAT: 00001000000202864883

Fecha y hora de certificación: 2016-06-20 15:00:01



Sello digital del CFDI

SIh/b0e63vIc+9u/qE7bq/e3UHVceJH140QvudXukJXPdJ8LDZeowUJ9YPoksej7BuzNMjgxi0DQxJwxYeY5AaRBpHQ2VqtS8qKC7AhIKXdu3LVZ16sfXuGw0AY0EXz+B/gRwWNNNAjPy+ii6FQqJV9d13p6K+/ifzqT8V8WA=

Sello del SAT

hu5aX40UN001FWj3Vo8mPBkq+4LP04Bycs0XpS1dfQXoeDrV4tUXjTWaBFC46j+S7PhW1euaAS8qK0/cVKdGwL10BmQJjqs50GAgS031RzDgXmZsSmVc81OEChFMmWF0ZAr90wMNXNTErJYx8J8X101gc10wboe5411EpL0bse-

Cadena original del complemento del certificación digital del SAT

||1.0|376F231F-372E-457A-BDDD-E6B360B34D83|2016-06-20T16:00:01|SIh/b0e63vIc+9u/qE7bq/e3UHVceJH140QvudXukJXPdJ8LDZeowUJ9YPoksej7BuzNMjgxi0DQxJwxYeY5AaRBpHQ2VqtS8qKC7AhIKXdu3LVZ16sfXuGw0AY0EXz+B/gRwWNNNAjPy+ii6FQqJV9d13p6K+/ifzqT8V8WA-|00001000000202864883||

**Instituto de Movilidad y Transporte del Estado de Jalisco**

Fecha: 20/Jun/2016

RFC: IMT130929RT2

Reg Pat: Z2937002389

Hora: 15:59:20

Reg Fiscal: Persona Moral No Contribuyente

Lugar de expedición: Zapopan Jalisco

**1005001001 - Reyes Lara Felipe**

RFC:

CURP:

Fecha Ini Relación Lab:

Jornada:

NSS:

Tipo salario:

Periodo 11 Quincenal

01/Jun/2016 - 15/Jun/2016

Días de Pago: 15

Fecha Pago: 15/Jun/2016

Puesto: Director de Area

Depto: Direccion de Movilidad no Motorizada

SDI: \$ 1331.17

Percepciones					Deducciones				
Agrup SAT	No. SAT	Concepto	Gravado	Exento	Total	Agrup SAT	No. SAT	Concepto	Total
001	001	Sueldo	19,104.00	0.00	19,104.00	002	049	I.S.R. (sp)	4,381.90
029	032	Despensa	904.00	0.00	904.00	004	099	Ajuste al neto	0.04
017	039	Subsidio al Empleo (sp)	0.00	0.00	0.00	004	175	Aportacion al Fondo (I)	2,196.96
036	132	Ayuda para Transporte	649.50	0.00	649.50				
040	134	INGRESOS PROPIOS	0.00	0.00	0.00				
<b>Suma de Percepciones \$</b>					<b>20,657.50</b>	<b>0.00</b>	<b>20,657.50</b>		
					<b>Subtotal \$</b>		<b>20,657.50</b>		
					<b>Descuentos \$</b>		<b>2,197.00</b>		
					<b>Retenciones \$</b>		<b>4,381.90</b>		
					<b>Total \$</b>		<b>14,078.60</b>		
					<b>Neto del recibo \$</b>		<b>14,078.60</b>		

Importe con letra: catorce mil setenta y ocho pesos 60/100 M.N.

Se puso a mi disposicion el archivo XML correspondiente y recibí de la empresa arriba mencionada la cantidad neta a que este documento se refiere estando conforme con las percepciones y deducciones que en él aparecen especificados



Método de pago: Efectivo

Firma del empleado

**Este documento es una representación impresa de un CFDI**

Pago en una sola exhibición

Emitido desde: **CONTPAQI NÓMINAS**

Serie del Certificado del emisor: 00001000000301470610

Folio Fiscal UUID: 32BE95D4-833E-42E8-97E6-F3E8350D106F

No. de serie del Certificado del SAT: 00001000000202664883

Fecha y hora de certificación: 2016-06-20T15:00:19

**Sello digital del CFDI**

X+zvr6S9+KumQ/7n4R1ei3Bf9XPLJxP3z5fBP7qp2Nykz4cJiqJEtUCEAaXsfcWokYKLC2T73nNq0ff7yZjUdVqjAJQy0IEca/xE4qGvYU9XTCMWecFpKZIZ4wsFX90pfn1CuFON8ysF+4RazTzcX5nfAhq8XDQv2fw4V06ua8=

**Sello del SAT**

XAagp0ydh7sCKB16JmqRvRUG3UeSdr1ze21ZDHT85/wUf/JEWYb61qhm/b4qTcbjoveD2hz/nUA5xHAh71RK8YLyKv0f5K/KfkyoQ/sBHosutUI/2coG2GtLpS0eFW1xQV2ByCl4MYrYIUf9B1oh09l16Kx98lTuBedA7Tee=

**Cadena original del complemento de la certificación digital del SAT**

||1.0|32BE95D4-833E-42E8-97E6-F3E8350D106F|2016-06-20T16:00:19|X+zvr6S9+KumQ/7n4R1ei3Bf9XPLJxP3z5fBP7qp2Nykz4cJiqJEtUCEAaXsfcWokYKLC2T73nNq0ff7yZjUdVqjAJQy0IEca/xE4qGvYU9XTCMWecFpKZIZ4wsFX90pfn1CuFON8ysF+4RazTzcX5nfAhq8XDQv2fw4V06ua8-|00001000000202664883||

**Instituto de Movilidad y Transporte del Estado de Jalisco**

Fecha: 20/Jun/2016

RFC: IMT130929RT2

Reg Pat: Z2937002389

Hora: 15:59:28

Reg Fiscal: Persona Moral No Contribuyente

Lugar de expedición: Zapopan Jalisco

1006001001 - Villa Flores David

Periodo 11 Quincenal

01/Jun/2016 - 15/Jun/2016

RFC:

Días de Pago: 15

CURP:

Fecha Pago: 15/Jun/2016

Fecha Ini Relación Lab:

Puesto: Director de Area

Jornada:

Depto: Direccion Normatividad y Dictaminacion

NSS:

SDI: \$ 1331.17

Tipo salario:

Percepciones					Deducciones				
Agrup SAT	No.	Concepto	Gravado	Exento	Total	Agrup SAT	No.	Concepto	Total
001	001	Sueldo	19,104.00	0.00	19,104.00	002	049	I.S.R. (sp)	4,381.90
029	032	Despensa	904.00	0.00	904.00	004	057	P C P (Ipejal)	2,986.00
017	039	Subsidio al Empleo (sp)	0.00	0.00	0.00	004	099	Ajuste al neto	0.04
036	132	Ayuda para Transporte	649.50	0.00	649.50	004	175	Aportacion al Fondo (I	2,196.96
040	134	INGRESOS PROPIOS	0.00	0.00	0.00				
<b>Suma de Percepciones \$</b>					<b>20,657.50</b>	<b>0.00</b>	<b>20,657.50</b>	<b>Subtotal \$</b>	<b>20,657.50</b>
							<b>Descuentos \$</b>	<b>5,183.00</b>	
							<b>Retenciones \$</b>	<b>4,381.90</b>	
							<b>Total \$</b>	<b>11,092.60</b>	
							<b>Neto del recibo \$</b>	<b>11,092.60</b>	

Importe con letra: once mil noventa y dos pesos 60/100 M.N.

Se puso a mi disposición el archivo XML correspondiente y parte de la empresa arriba mencionada la cantidad neta a que este documento se refiere estado conforme con las percepciones y deducciones que en el aparecen especificados

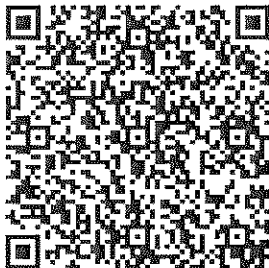

Método de pago: Efectivo

Firma del empleado

**Este documento es una representación impresa de un CFDI**

Pago en una sola exhibición

Emitido desde: **CONTPAQI NÓMINAS**

Serie del Certificado del emisor: 100001000000301470610

Folio Fiscal UUID: 066FB68B-A073-4E9A-SAA3-EB9476350B5A

No. de serie del Certificado del SAT: 100001000000202864853

Fecha y hora de certificación: 2016-06-20T16:00:35

**Sello digital del CFDI**

Uc05Xb/CLP3EXqUCNM1p7p]6NeXAnz]6ERjFexEU1b+A8EqWnmPwEJnuoE9gHiRJCWvEAngj43dhmdmXcN/U5/D4x8/7p.fGN0gIn9OH2G83vMWMbXZVpAdBKHY+SY1mshgUEngLD/+0m37fHFYmre37WUmNQNZn6chJUns41YE-

**Sello del SAT**

fTsqJHGoOvRadhpZEp8WNhXHeCb]tka]kseuJfKbKp25NY7UiExAf3FP3Eh01AavLq1+p/ArphSp4kXy2rMwK10p/z9YNWzK9C]zazeIvvaHTByL3HH+DMzGXYPJ39aL00z/cVbm47bP Bmfo+01f05WLeKTKgAeVhXCJVwvx1M-

**Cadena original del complemento del certificación digital del SAT**

||1.0|D66FB68B-A073-4E9A-SAA3-EB9476350B5A|2016-06-20T16:00:35|Uc05Xb/CLP3EXqUCNM1p7p]6NeXAnz]6ERjFexEU1b+A8EqWnmPwEJnuoE9gHiRJCWvEAngj43dhmdmXcN/U5/D4x8/7p.fGN0gIn9OH2G83vMWMbXZVpAdBKHY+SY1mshgUEngLD/+0m37fHFYmre37WUmNQNZn6chJUns41YE-|00001000000202864883||

**Instituto de Movilidad y Transporte del Estado de Jalisco**

Fecha: 20/Jun/2016

RFC: IMT130929RT2

Reg Pat: Z2937002389

Hora: 15:59:29

Reg Fiscal: Persona Moral No Contribuyente

Lugar de expedición: Zapopan Jalisco

**1006002001 - Sandoval Curiel Anibal Ruben**

RFC:

CURP:

Fecha Ini Relación Lab:

Jornada:

NSS:

Tipo salario:

Periodo 11 Quincenal

01/Jun/2016 - 15/Jun/2016

Días de Pago: 15

Fecha Pago: 15/Jun/2016

Puesto: Tecnico Especializado

Depto: Direccion Normatividad y Dictaminacion

SDI: \$ 478.04

Percepciones					Deducciones				
Agrup SAT	No.	Concepto	Gravado	Exento	Total	Agrup SAT	No.	Concepto	Total
001	001	Sueldo	6,860.40	0.00	6,860.40	002	049	I.S.R. (sp)	1,113.67
022	029	Prima Quinquenal	0.00	109.56	109.56	004	099	Ajuste al neto	-0.07
029	032	Despensa	564.00	0.00	564.00	004	175	Aportacion al Fondo (I	788.95
017	039	Subsidio al Empleo (sp)	0.00	0.00	0.00	004	176	Prestamo Hipotecario	2,925.71
036	132	Ayuda para Transporte	351.50	0.00	351.50				
040	134	INGRESOS PROPIOS	0.00	0.00	0.00				
<b>Suma de Percepciones \$</b>					<b>7,775.90</b>	<b>109.56</b>	<b>7,885.46</b>		
					<b>Subtotal \$</b>		<b>7,885.46</b>		
					<b>Descuentos \$</b>		<b>3,714.59</b>		
					<b>Retenciones \$</b>		<b>1,113.67</b>		
					<b>Total \$</b>		<b>3,057.20</b>		
					<b>Neto del recibo \$</b>		<b>3,057.20</b>		

Importe con letra  
tres mil cincuenta y siete pesos 20/100 M.N.

Se puso a mi disposicion el archivo XML correspondiente y recibí de la empresa arriba mencionada la cantidad neta a que este documento se refiere estando conforme con las percepciones y deducciones que en el aparecen especificados



Método de pago: Efectivo

Firma del empleado

**Este documento es una representación impresa de un CFDI**

Pago en una sola exhibición

Emitido desde: **CONTPAQI NÓMINAS**

Serie del Certificado del emisor: 00001000000301470610

Folio Fiscal UUID: CA716BAE-CDE1-429A-A73E-E1494D72146B

No. de serie del Certificado del SAT: 00001000000202604883

Fecha y hora de certificación: 2016-06-20T16:00:37

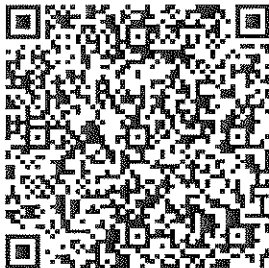

Sello digital del CFDI.

FUEZCxCeZmP1xTc4MOPodv+zOYX1oe9IQk6o;BcBkMcucfLB8ZswPj;SaKAnNk6+mAS5oxo4YuALTzoyNnFdJKszfciYLM01RH11113GPasrHRZ10CjsZMv9Xypa4i0GyZ1bATV2AZkVl, TIYOMmjpsxfEQco+h14jOUievog1sA0=

Sello del SAT

Ybs86GY8BNqBBw7pw6f61E/yKhFocZ01sIKWxmbtK/X5uP131qhiwv2SVsekN5Eoy4gxxVdCTMAPAc3ywiqdbXaAyc020DELzh1AEWtZrMIIna2Cr48REZgROVq1AQc8Ukmc:ki1Uq1o V6wvvt+LqfDbfMeZr6GxFlKt9aJf/o=

Cadena original del complemento del certificación digital del SAT

[[11.0|CA716BAE-CDE1-429A-A73E-E1494D72146B|2016-06-20T16:00:37|FUEZCxCeZmP1xTc4MOPodv+zOYX1oe9IQk6o;BcBkMcucfLB8ZswPj;SaKAnNk6+mAS5oxo4YuALTzoyNnFdJKszfciYLM01RH11113GPasrHRZ10CjsZMv9Xypa4i0GyZ1bATV2AZkVl, TIYOMmjpsxfEQco+h14jOUievog1sA0=|00001000000202604883|]]

<b>Instituto de Movilidad y Transporte del Estado de Jalisco</b>		Fecha: 20/Jun/2016
RFC: IMT130929RT2	Reg Pat: Z2937002389	Hora: 15:59:31
Reg Fiscal: Persona Moral No Contribuyente		
Lugar de expedición: Zapopan Jalisco		

<b>1006003001 - Toscano Escobedo Raquel</b>	<b>Periodo 11 Quincenal</b>	<b>01/Jun/2016 - 15/Jun/2016</b>
RFC:	Dias de Pago: 15	
CURP:	Fecha Pago: 15/Jun/2016	
Fecha Ini Relación Lab:	Puesto: Analista Especializado	
Jornada:	Depto: Direccion Normatividad y Dictaminacion	
NSS:	SDI: \$ 443.62	
Tipo salario:		

Percepciones					Deducciones				
Agrup SAT	No.	Concepto	Gravado	Exento	Total	Agrup SAT	No.	Concepto	Total
001	001	Sueldo	6,128.64	0.00	6,128.64	002	049	I.S.R. (sp)	950.96
022	029	Prima Quinquenal	0.00	109.56	109.56	004	099	Ajuste al neto	-0.05
029	032	Despensa	546.00	0.00	546.00	004	175	Aportacion al Fondo (I	704.79
017	039	Subsidio al Empleo (sp)	0.00	0.00	0.00				
036	132	Ayuda para Transporte	339.50	0.00	339.50				
040	134	INGRESOS PROPIOS	0.00	0.00	0.00				
<b>Suma de Percepciones \$</b>					<b>7,014.14</b>	<b>109.56</b>	<b>7,123.70</b>		
					<b>Subtotal \$</b>		<b>7,123.70</b>		
					<b>Descuentos \$</b>		<b>704.74</b>		
					<b>Retenciones \$</b>		<b>950.96</b>		
					<b>Total \$</b>		<b>5,468.00</b>		
					<b>Neto del recibo \$</b>		<b>5,468.00</b>		

Importe con letra  
cinco mil cuatrocientos sesenta y ocho pesos 00/100 M.N.

Se puso a mi disposición el archivo XML correspondiente y el cual es la empresa arriba mencionada la cantidad neta a que este documento se refiere estando conforme con las percepciones y deducciones que en él aparecen especificados.



Método de pago: Efectivo

Firma del empleado

**Este documento es una representación impresa de un CFDI**

Pago en una sola exhibición

Emitido desde: **CONTPAQI NÓMINAS**

Serie del Certificado del emisor: 00001000000301470810  
 Folio Fiscal UUID: A2FDD574-F4C5-4720-AF7A-AC9C81CDC8CB  
 No. de serie del Certificado del SAT: 00001000000202864883  
 Fecha y hora de certificación: 2016-06-20T16:00:41

**Sello digital del CFDI**

vqgzBmXyWFnHm//4kzCOb5Q+UbkIa4NXSMFiFUMNrkHcVRKMe9NqzfvYjGEnyo6o7NE2c80Hzn4VLI1Fu3EPM9OWloj/EXXX62579IcnIyvYQkuE2z1cBDz1QoMbb31Za80K/y9Ytn8Vzfi1a5/Vn7y1XYKhob4/6K3YnX1NR8=

**Sello del SAT**

I4fPJC8j5j5fEqh4EId3CH9XfbbJutd3rINUjkrFXPH1W1Yo2/hxJzRwUII/OnHBTvM7gM6v0SRgHv1o+bbzrZLiGHCmRgr+bn4a1bozhF0L8Lcm2AwVz1SoFb7Irc91/4LQfnPlantB3hMEX7h+8+StAR02aCc8TWA=

**Cadena original del complemento del certificación digital del SAT**

111.01A2FDD574-F4C5-4720-AF7A-AC9C81CDC8CB12016-06-20T16:00:41|vqgzBmXyWFnHm//4kzCOb5Q+UbkIa4NXSMFiFUMNrkHcVRKMe9NqzfvYjGEnyo6o7NE2c80Hzn4VLI1Fu3EPM9OWloj/EXXX62579IcnIyvYQkuE2z1cBDz1QoMbb31Za80K/y9Ytn8Vzfi1a5/Vn7y1XYKhob4/6K3YnX1NR8=100001000000202864883|

**Instituto de Movilidad y Transporte del Estado de Jalisco** Fecha: 20/Jun/2016  
 RFC: IMT130929RT2 Reg Pat: Z2937002389 Hora: 15:59:33  
 Reg Fiscal: Persona Moral No Contribuyente  
 Lugar de expedición: Zapopan Jalisco

**1006004002 - Lopez Rea Norma Angelica**

RFC:  
 CURP:  
 Fecha Ini Relación Lab:  
 Jornada:  
 NSS:  
 Tipo salario:

**Periodo 11 Quincenal 01/Jun/2016 -15/Jun/2016**  
 Días de Pago: 15  
 Fecha Pago: 15/Jun/2016  
 Puesto: Tecnico Especializado en Movilidad  
 Depto: Direccion Normatividad y Dictaminacion  
 SDI: \$ 394.98

Percepciones					Deducciones				
Agrup SAT	No.	Concepto	Gravado	Exento	Total	Agrup SAT	No.	Concepto	Total
001	001	Sueldo	5,893.50	0.00	5,893.50	002	049	I.S.R. (sp)	884.39
022	029	Prima Quinquenal	0.00	109.56	109.56	004	099	Ajuste al neto	-0.07
029	032	Despensa	478.50	0.00	478.50	004	175	Aportacion al Fondo (I	677.75
017	039	Subsidio al Empleo (sp)	0.00	0.00	0.00	004	176	Prestamo Hipotecario	1,877.59
036	132	Ayuda para Transporte	330.50	0.00	330.50				
040	134	INGRESOS PROPIOS	0.00	0.00	0.00				
<b>Suma de Percepciones \$</b>					<b>6,702.50</b>	<b>109.56</b>	<b>6,812.06</b>	<b>Subtotal \$</b>	<b>6,812.06</b>
								<b>Descuentos \$</b>	<b>2,555.27</b>
								<b>Retenciones \$</b>	<b>884.39</b>
								<b>Total \$</b>	<b>3,372.40</b>
								<b>Neto del recibo \$</b>	<b>3,372.40</b>

Importe con letra  
 tres mil trescientos sesenta y dos pesos 40/100 M.N.

Se garantiza la veracidad de los datos contenidos en este documento y recibo de la empresa  
 arriba mencionada la cantidad neto a que este documento se refiere estando  
 conforme con las percepciones y deducciones que en el aparecen especificados.



Método de pago: Efectivo

*Norma Lopez Rea*  
 Firma del empleado

**Este documento es una representación impresa de un CFDI**

Pago en una sola exhibición

Emitido desde: **CONTPAQI NOMINAS**

Serie del Certificado del emisor: 00001000000301470610

Folio Fiscal UUID: F2161990-67FF-49FA-BDA2-15E949F1D073

No. de serie del Certificado del SAT: 00001000000202864883

Fecha y hora de certificación: 2016-06-20T15:00:45

Sello digital del CFDI

ncLByJ+byT+Y6BgjUECpLpd14Fl1pVW4ezcFLWk9e1LeMugTh1gDMf6BHESRoFRJtFyRvuwXhr1UzDaJ1sZ+L9r6DqmEwnVTscPEkG5W4s8BcsJd0tAt5wK9dn6R7MP09S9cK+r9LDU  
 VWPuQQ1xSOE2K1B5Y5eb1pMD5ECJLg=

Sello del SAT

WUGb85Wyyv1gpS2Oaj40x6X1rxBQdJweJwq1JC2bLX0dLFURi1K71a1fMhH9F86kFmBA16Mb3yfa1okP51YBj0avCYi9FvbCF0Q2WidZ7g3MC3hIUUvRhxioTaRF/NfaUIyG1tS3qBh  
 9bAJpXPoUuEY1Tq1OU7oYj2MfKa8DM=

Cadena original del complemento del certificado digital del SAT

[11.0]F2161990-67FF-49FA-BDA2-15E949F1D073|2016-06-20T15:00:45|ncLByJ+byT+Y6BgjUECpLpd14Fl1pVW4ezcFLWk9e1LeMugTh1gDMf6BHESRoFRJtFyRvuwXhr1UzDaJ1sZ+L9r6DqmEwnVTscPEkG5W4s8BcsJd0tAt5wK9dn6R7MP09S9cK+r9LDU|VWPuQQ1xSOE2K1B5Y5eb1pMD5ECJLg-100001000000202864883|]

**Instituto de Movilidad y Transporte del Estado de Jalisco**

Fecha: 20/Jun/2016

RFC: IMT130929RT2

Reg Pat: Z2937002389

Hora: 15:58:52

Reg Fiscal: Persona Moral No Contribuyente

Lugar de expedición: Zapopan Jalisco

**1001005001 - Ruvalcaba Salazar Norma Alicia**

Periodo 11 Quincenal

01/Jun/2016 - 15/Jun/2016

RFC:

Días de Pago: 15

CURP:

Fecha Pago: 15/Jun/2016

Fecha Ini Relación Lab:

Puesto: SECRETARIA DE DIRECCION GENERAL

Jornada:

Depto: Dirección General

NSS:

SDI: \$ 394.98

Tipo salario:

Percepciones					Deducciones				
Agrup SAT	No.	Concepto	Gravado	Exento	Total	Agrup SAT	No.	Concepto	Total
001	001	Sueldo	5,893.50	0.00	5,893.50	002	049	I.S.R. (sp)	884.39
022	029	Prima Quinquenal	0.00	146.08	146.08	004	099	Ajuste al neto	-0.14
029	032	Despensa	478.50	0.00	478.50	004	175	Aportacion al Fondo (i	677.75
017	039	Subsidio al Empleo (sp)	0.00	0.00	0.00	004	176	Prestamo Hipotecario	2,041.18
036	132	Ayuda para Transporte	330.50	0.00	330.50				
040	134	INGRESOS PROPIOS	0.00	0.00	0.00				
<b>Suma de Percepciones \$</b>					<b>6,702.50</b>	<b>146.08</b>	<b>Subtotal \$</b>		<b>6,848.58</b>
							<b>Descuentos \$</b>		<b>2,718.79</b>
							<b>Retenciones \$</b>		<b>884.39</b>
							<b>Total \$</b>		<b>3,245.40</b>
							<b>Neto del recibo \$</b>		<b>3,245.40</b>

Importe con letra  
tres mil doscientos cuarenta y cinco pesos 40/100 M.N.

Se puso a mi disposicion el archivo XAI, correspondiente y recibo de la empresa arriba mencionada la cantidad neto a que este documento se refiere estando conforme con las percepciones y deducciones que en él aparecen especificados.



Método de pago: Efectivo

*Norma Ruvalcaba*  
Firma del empleado

**Este documento es una representación impresa de un CFDI**

Pago en una sola exhibición

Emitido desde: **CONTPAQI NÓMINAS**

Serie del Certificado del emisor: 00001000000301470010

Folio Fiscal UUID: 468EA902-0729-4155-9989-B2A9AAF0B7DB

No. de serie del Certificado del SAT: 00001000000202864883

Fecha y hora de certificación: 2016-06-20T15:59:14

Sello digital del CFDI

Wu08rC01T0djz2eOdNQMRYSmif/n8xDZ+G0PJsjxfhv+kt,hv+Lejxt39TSG5hz2jHX1bNoYLT8C38wNeC14ws+hXCqBu352v/e/Sdt+QJJOARS8f/90fE1QJ7VN+01gX2WPRyvHM/h4idfGL/u4uzb/auVrhAq86f/Ac7hZGxQ=

Sello del SAT

KR0wdy73C5K+Hqdlzywd2cs0pzgy20CuDsFGCEPHnVOnAVr94C5hE1hNXRBI74K9qpeuDA78jwQvV1E0/5gcpmzLH+n9kG5ETSIRQeYycX1jpRwr5id4k/1FR/bkwf/z3IS/h1v+MNTWymwdfbD3o3znRwEvrgD38E/od4A15k=

Cadena original del complemento de certificación digital del SAT

[[11,0|468EA902-0729-4155-9989-B2A9AAF0B7DB|2016-06-20T15:59:14|Wu08rC01T0djz2eOdNQMRYSmif/n8xDZ+G0PJsjxfhv+kt,hv+Lejxt39TSG5hz2jHX1bNoYLT8C38wNeC14ws+hXCqBu352v/e/Sdt+QJJOARS8f/90fE1QJ7VN+01gX2WPRyvHM/h4idfGL/u4uzb/auVrhAq86f/Ac7hZGxQ=|00001000000202864883|]]

**Instituto de Movilidad y Transporte del Estado de Jalisco**

Fecha: 20/Jun/2016

RFC: **IMT130929RT2**

Reg Pat: **Z2937002389**

Hora: 15:59:11

Reg Fiscal: **Persona Moral No Contribuyente**

Lugar de expedición: **Zapopan Jalisco**

**1004001001 - Santana Verduzco Jose Luis**

**Periodo 11 Quincenal**

**01/Jun/2016 - 15/Jun/2016**

RFC:

Días de Pago: 15

CURP:

Fecha Pago: 15/Jun/2016

Fecha Ini Relación Lab:

Puesto: Director de Area

Jornada:

Depto: Direccion de Investigacion y Proyectos

NSS:

SDI: \$ 1331.17

Tipo salario:

Percepciones					Deducciones			
Agrup SAT	No.	Concepto	Gravado	Exento	Total	Agrup SAT	Concepto	Total
001	001	Sueldo	19,104.00	0.00	19,104.00	002	049 I.S.R. (sp)	4,381.90
029	032	Despensa	904.00	0.00	904.00	004	099 Ajuste al neto	0.04
017	039	Subsidio al Empleo (sp)	0.00	0.00	0.00	004	175 Aportacion al Fondo (I	2,196.96
036	132	Ayuda para Transporte	649.50	0.00	649.50			
040	134	INGRESOS PROPIOS	0.00	0.00	0.00			
<b>Suma de Percepciones \$</b>					<b>20,657.50</b>	<b>0.00</b>	<b>20,657.50</b>	
							<b>Subtotal \$</b>	<b>20,657.50</b>
							<b>Descuentos \$</b>	<b>2,197.00</b>
							<b>Retenciones \$</b>	<b>4,381.90</b>
							<b>Total \$</b>	<b>14,078.60</b>
							<b>Neto del recibo \$</b>	<b>14,078.60</b>

Importe con letra  
catorce mil setenta y ocho pesos 60/100 M N

Se pone a su disposicion el archivo XFA correspondiente y recibí de la empresa anfitriona mencionada la cantidad neta a que este documento se refiere estando conforme con las percepciones y deducciones que en él aparecen especificando



Método de pago: Efectivo

Firma del empleado

Este documento es una representación impresa de un CFDI

Pago en una sola exhibición

Emitido desde: **CONTPAQI NÓMINAS**

Serie del Certificado del emisor: 00001000000301470610

Folio Fiscal UID: 649A1AA6-50CE-4E7E-824B-5774CB2BE069

No. de serie del Certificado del SAT: 00001000000302864583

Fecha y hora de certificación: 2016-06-20T 16:00:03

**Sello digital del CFDI**

WHg4q8mTYSjHo3j1aNpmb6A1BoqgPx6q0+YFW31WVK1FRPrq6DtQwohX1zVhTEwq/ja9o3LyBvZ63mPEdpp6QMj7n57qNxy+p0Opzvudiu9EdciEPd1pJkZWID8534G/DQUEZRRHe89yxJ1CMMWecVPAsPaqqob1x0c1EayJA=

**Sello del SAT**

HEoz2SbHEuyAEMRmH0nrpmjMqiu7X+c//TURIA7RzK1w/2iYK0CnXaxoG0mfpeSH/A1kWhYF4713+51J0ub0VrgsI/5QRhWVZ13A08m5MoIyTSRRHeJ9a4Ey/atpRhTrtXpdROXgJ2IzMR3d1zWLLkeTcKE2hXFRsbNqcvBEY=

**Cadena original del complemento del certificación digital del SAT**

||1.0|649A1AA6-50CE-4E7E-824B-5774CB2BE069|2016-06-20T16:00:03|WHg4q8mTYSjHo3j1aNpmb6A1BoqgPx6q0+YFW31WVK1FRPrq6DtQwohX1zVhTEwq/ja9o3LyBvZ63mPEdpp6QMj7n57qNxy+p0Opzvudiu9EdciEPd1pJkZWID8534G/DQUEZRRHe89yxJ1CMMWecVPAsPaqqob1x0c1EayJA=|00001000000202864883||



**Instituto de Movilidad y Transporte del Estado de Jalisco**

Fecha: 20/Jun/2016

RFC: IMT130929RT2

Reg Pat: Z2937002389

Hora: 15:59:15

Reg Fiscal: Persona Moral No Contribuyente

Lugar de expedición: Zapopan Jalisco

**1004003001 - Flores Landeros Christian Juan Arman**

Periodo 11 Quincenal

01/Jun/2016 - 15/Jun/2016

RFC:

Días de Pago: 15

CURP:

Fecha Pago: 15/Jun/2016

Fecha Ini Relación Lab:

Puesto: Tecnico Especializado

Jornada:

Depto: Direccion de Investigacion y Proyectos

NSS:

SDI: \$ 446.44

Tipo salario:

Percepciones					Deducciones				
Agrup SAT	No.	Concepto	Gravado	Exento	Total	Agrup SAT	No.	Concepto	Total
001	001	Sueldo	6,166.44	0.00	6,166.44	002	049	I.S.R. (sp)	965.44
029	032	Despensa	564.00	0.00	564.00	004	099	Ajuste al neto	-0.04
017	039	Subsidio al Empleo (sp)	0.00	0.00	0.00	004	175	Aportacion al Fondo (I	709.14
036	132	Ayuda para Transporte	351.50	0.00	351.50				
040	134	INGRESOS PROPIOS	0.00	0.00	0.00				
<b>Suma de Percepciones \$</b>					<b>7,081.94</b>	<b>0.00</b>	<b>7,081.94</b>		
					<b>Subtotal \$</b>		<b>7,081.94</b>		
					<b>Descuentos \$</b>		<b>709.10</b>		
					<b>Retenciones \$</b>		<b>965.44</b>		
					<b>Total \$</b>		<b>5,407.40</b>		
					<b>Neto del recibo \$</b>		<b>5,407.40</b>		

Importe con letra: cinco mil cuatrocientos siete pesos 40/100 M.N.

Se puso a mi disposición el archivo XML, correspondiente y recibí de la empresa arriba mencionada la cantidad nela a que este documento se refiere estando conforme con las percepciones y deducciones que en él aparecen especificados.



Método de pago: Efectivo

Firma del empleado

**Este documento es una representación impresa de un CFDI**

Pago en una sola exhibición

Emitido desde: **CONTPAQI NOMINAS**

Serie del Certificado del emisor: 00001000000301470610

Folio Fiscal UUID: 9A77F75C-D4D9-420A-9C28-9B76BDF9094A

No. de serie del Certificado del SAT: 00001000000202864883

Fecha y hora de certificación: 2016-06-20T16:00:11

Sello digital del CFDI

Y1Iha0v8X8mMa8RGonp3N80gf2Mo+EcRPvJdgUyBhnc+ fFMEbkbzuffTz8IwL+E0+8q2VbEsiISPrhEYc8fW5JDNuW1Ab3HSp83aaGgRbZdvDDd7090D/9NGQT1TmwWghw5CE3GaYBO (UL)41m6dLGzLGnozBkg62PDnG692Yn8-

Sello del SAT

84pTK+yTd2t1/8VpwfWY/PzNSYyHm+XftgFdh3GoJn2QaXC10JbqIDEX/xuGJjxdD0mD+5zHm6BLEAJbCI1L3ysfGfoglVgZhJ9FGMYekn/Opg90TF7h0IC+CE9Nx0rnCEfclj8002DX 38J/FV/7gArkW/EO+RzYd450EXzocC8-

Cadena original del complemento de certificación digital del SAT

111.019A77F75C-D4D9-420A-9C28-9B76BDF9094A12016-06-20T16:00:11Y1Iha0v8X8mMa8RGonp3N80gf2Mo+EcRPvJdgUyBhnc+ fFMEbkbzuffTz8IwL+E0+8q2VbEsiISPrhEYc8fW5JDNuW1Ab3HSp83aaGgRbZdvDDd7090D/9NGQT1TmwWghw5CE3GaYBOULD41m6dtGzLGnozBkg62PDnG692Yn8-10000100000020286488311

**Instituto de Movilidad y Transporte del Estado de Jalisco**

Fecha: 20/Jun/2016

RFC: IMT130929RT2

Reg Pat: Z2937002389

Hora: 15:59:19

Reg Fiscal: Persona Moral No Contribuyente

Lugar de expedición: Zapopan Jalisco

**1004004001 - Casas Cervantes Abril Fabiola**

RFC:

CURP:

Fecha Ini Relación Lab:

Jornada:

NSS:

Tipo salario:

Periodo 11 Quincenal

01/Jun/2016 - 15/Jun/2016

Días de Pago: 15

Fecha Pago: 15/Jun/2016

Puesto: Investigador de la Movilidad y Transp.

Depto: Direccion de Investigacion y Proyectos

SDI: \$ 445.88

Percepciones					Deducciones				
Agrup SAT	No.	Concepto	Gravado	Exento	Total	Agrup SAT	No.	Concepto	Total
001	001	Sueldo	6,598.95	0.00	6,598.95	002	049	I.S.R. (sp)	1,053.12
029	032	Despensa	549.00	0.00	549.00	004	099	Ajuste al neto	-0.15
017	039	Subsidio al Empleo (sp)	0.00	0.00	0.00	004	175	Aportacion al Fondo (I	758.88
036	132	Ayuda para Transporte	344.50	0.00	344.50				
040	134	INGRESOS PROPIOS	0.00	0.00	0.00				
<b>Suma de Percepciones \$</b>					<b>7,492.45</b>	<b>0.00</b>	<b>7,492.45</b>	<b>Subtotal \$</b>	<b>7,492.45</b>
							<b>Descuentos \$</b>	<b>758.73</b>	
							<b>Retenciones \$</b>	<b>1,053.12</b>	
							<b>Total \$</b>	<b>5,680.60</b>	
							<b>Neto del recibo \$</b>	<b>5,680.60</b>	

Importe con letra  
cinco mil seiscientos ochenta pesos 60/100 M.N.

Se puso a mi disposición el archivo XML correspondiente y recibí de la empresa arriba mencionada la cantidad neta a que este documento se refiere estando conforme con las percepciones y deducciones que en él aparecen especificados



Método de pago: Efectivo

Firma del empleado

**Este documento es una representación impresa de un CFDI**

Pago en una sola exhibición

Emitido desde: **CONTPAQI NÓMINAS**

Serie del Certificado del emisor: 00001000000301470010

Folio Fiscal UUID: 66C8B326-D40B-458B-942F-924C915520A1

No. de serie del Certificado del SAT: 00001000000202664883

Fecha y hora de certificación: 2016-06-20T15:00:17

**Sello digital del CFDI**

arNWCpY1NcYGCU3rFoxByjPZyBFO2fWNTfo11iAefIK2hNyhnUyQ1vbrX81GuvMK3T7d57tj75J0AJ0EpDm/yd8mBZU5FnXzoTp2oikMBO473w0dCYVDeYfae8z5mBfCW0tSwwzCIRjQCZi00zFHpMB1uunN2fSp1eb6L4E1g9c-

**Sello del SAT**

Q82Bo72xqG1+RDzqzBh4e1a+IEHTPxy5B14aihNsxjTkowB/8ib6p1ETRJEJqHo07Sy2PRzRR+gmGN0oT8/j7ZJtmeIgyr919/Y705nBhbJrtg3RZnVxI4pa/mmZPS4BSU856Ce0PHaV1Y6kkaX4JU1RG0odjC9EKfC1Hz8KABc-

**Cadena original del complemento del certificación digital del SAT**

111.0166C8B326-D40B-458B-942F-924C915520A1|2016-06-20T16:00:17|arNWCpY1NcYGCU3rFoxByjPZyBFO2fWNTfo11iAefIK2hNyhnUyQ1vbrX81GuvMK3T7d57tj75J0AJ0EpDm/yd8mBZU5FnXzoTp2oikMBO473w0dCYVDeYfae8z5mBfCW0tSwwzCIRjQCZi00zFHpMB1uunN2fSp1eb6L4E1g9c-|00001000000202664883|

**Instituto de Movilidad y Transporte del Estado de Jalisco**

Fecha: 20/Jun/2016

RFC: IMT130929RT2

Reg Pat: Z2937002389

Hora: 15:59:03

Reg Fiscal: Persona Moral No Contribuyente

Lugar de expedición: Zapopan Jalisco

**1002007002 - Lopez Segura Gloria**

RFC:

CURP:

Fecha Ini Relación Lab:

Jornada:

NSS:

Tipo salario:

Periodo 11 Quincenal

01/Jun/2016 - 15/Jun/2016

Días de Pago: 15

Fecha Pago: 15/Jun/2016

Puesto: Auxiliar de Intendencia

Depto: Dirección de Administracion y Finanzas

SDI: \$ 268.51

Percepciones					Deducciones				
Agrup SAT	No.	Concepto	Gravado	Exento	Total	Agrup SAT	No.	Concepto	Total
001	001	Sueldo	4,103.40	0.00	4,103.40	002	049	I.S.R. (sp)	467.16
022	029	Prima Quinquenal	0.00	146.08	146.08	004	057	P C P (Ipejal)	900.00
029	032	Despensa	358.50	0.00	358.50	004	099	Ajuste al neto	0.03
017	039	Subsidio al Empleo (sp)	0.00	0.00	0.00	004	175	Aportacion al Fondo (i)	471.89
036	132	Ayuda para Transporte	223.50	0.00	223.50				
040	134	INGRESOS PROPIOS	0.00	0.00	0.00				
<b>Suma de Percepciones \$</b>					<b>4,685.40</b>	<b>146.08</b>	<b>4,831.48</b>		
							<b>Subtotal \$</b>	<b>4,831.48</b>	
							<b>Descuentos \$</b>	<b>1,371.92</b>	
							<b>Retenciones \$</b>	<b>467.16</b>	
							<b>Total \$</b>	<b>2,992.40</b>	
							<b>Neto del recibo \$</b>	<b>2,992.40</b>	

Importe con letra  
dos mil novecientos noventa y dos pesos 40/100 M N.

Se puso a mi disposición el archivo .xml correspondiente y recibir de la empresa arriba mencionada la cantidad neta a que este documento se refiere estando conforme con las percepciones y deducciones que en el aparecen especificados



Método de pago: Efectivo

*Gloria Lopez*  
Firma del empleado

**Este documento es una representación impresa de un CFDI**

Pago en una sola exhibición

Emitido desde: **CONTPAQI NÓMINAS**

Serie del Certificado del emisor: 00001000000301470810  
Folio Fiscal UUID: BF9B541D-5F9B-446D-5279-55B00A66210C  
No. de serie del Certificado del SAT: 00001000000202864563  
Fecha y hora de certificación: 2016-06-20T15:59:48

**Sello digital del CFDI**

bMwKbX1R1nDGqzddxhyq1yha6rTu6x68pxeOnvAjFFH1Uu9zSzt8dFwmRgThebJPPRe ruuV2FVvb9Epu/ZGHqoriUgcIqamKZg113g6APdhLBENYj+sLzR+N1KRqJdbE4jw4TE+YVn91771GPFggwZmKKOPF5XRW2P1vbGtJBNs=

**Sello del SAT**

RL33CaqYwM5UvBEjpm0PRTFsbEaXPaXjDhChsb9JsX0SqtZAXTYUd+ct1UmOajmM1lobCO/G/u87NdTg0bSjER+03tPaF0nKb6aTU/5P4ka0mfoTKGMZLH2Bq0ruzZ8auy+9qumONwK4TcsW4T+EHO713JPDxw611cBVb561wAP=

**Cadena original del complemento del certificación digital del SAT**

[11.0]BF9B541D-5F9B-446D-5279-55B00A66210C|2016-06-20T15:59:48|bMwKbX1R1nDGqzddxhyq1yha6rTu6x68pxeOnvAjFFH1Uu9zSzt8dFwmRgThebJPPRe ruuV2FVvb9Epu/ZGHqoriUgcIqamKZg113g6APdhLBENYj+sLzR+N1KRqJdbE4jw4TE+YVn91771GPFggwZmKKOPF5XRW2P1vbGtJBNs-[00001000000202864663]||

**Instituto de Movilidad y Transporte del Estado de Jalisco**

Fecha: 20/Jun/2016

RFC: IMT130929RT2

Reg Pat: Z2937002389

Hora: 15:59:08

Reg Fiscal: Persona Moral No Contribuyente

Lugar de expedición: Zapopan Jalisco

**1003004002 - Meza Gutierrez Vicente**

RFC:

CURP:

Fecha Ini Relación Lab:

Jornada:

NSS:

Tipo salario:

Periodo 11 Quincenal

01/Jun/2016 - 15/Jun/2016

Días de Pago: 15

Fecha Pago: 15/Jun/2016

Puesto: Analista Especializado

Depto: Dirección de Planeación

SDI: \$ 443.62

Percepciones					Deducciones				
Agrup SAT	No.	Concepto	Gravado	Exento	Total	Agrup SAT	No.	Concepto	Total
001	001	Sueldo	6,566.40	0.00	6,566.40	002	049	I.S.R. (sp)	1,044.57
029	032	Despensa	546.50	0.00	546.50	004	099	Ajuste al neto	-0.11
017	039	Subsidio al Empleo (sp)	0.00	0.00	0.00	004	175	Aportación al Fondo (I)	755.14
036	132	Ayuda para Transporte	339.50	0.00	339.50				
040	134	INGRESOS PROPIOS	0.00	0.00	0.00				
<b>Suma de Percepciones \$</b>					<b>7,452.40</b>	<b>0.00</b>	<b>7,452.40</b>		
					<b>Subtotal \$</b>		<b>7,452.40</b>		
					<b>Descuentos \$</b>		<b>755.03</b>		
					<b>Retenciones \$</b>		<b>1,044.57</b>		
					<b>Total \$</b>		<b>5,652.80</b>		
					<b>Neto del recibo \$</b>		<b>5,652.80</b>		

Importe con letra  
cinco mil seiscientos cincuenta y dos pesos 80/100  
M.N.

Se puso a su disposición el archivo Mlt. correspondiente y recibí de la empresa  
arriba mencionada la cantidad neta a que este documento se refiere estando  
conforme con las percepciones y deducciones que en él aparecen especificados

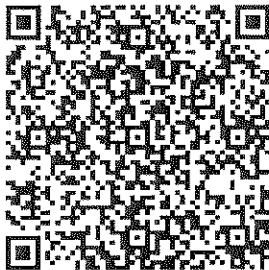

Método de pago: Efectivo

Firma del empleado

Este documento es una representación impresa de un CFDI

Pago en una sola exhibición

Emitido desde: **CONTPAQI NÓMINAS**

Serie del Certificado del emisor: 00001000000301470610

Folio Fiscal UUID: 48BE01CA-EE66-4A1B-83CC-4C46BCE9F1DE

No. de serie del Certificado del SAT: 00001000000302864583

Fecha y hora de certificación: 2016-06-20T15:59:57

**Sello digital del CFDI**

NHm5J5F1CL01KxScP8GBmxP25mwze36tCaijq+Pk2x0PHLhmsRHH3YZOG3expGFBTCLd40ZWBnhckRrWJRqJeR7huA62cRg7GpfeKvxx11jsbsjx6T1/f03mZXAmf7m0ADgtwauUFUY/  
NoZ2sRsKgPd9MMIM1jq3azjr3C8F7ZA=

**Sello del SAT**

SD0uoALOP8ykgtnzPER7P01YW0m7lqJVSsnXwk1T1+AcVH2enhMdMuS1Z77UAXpXZNB3yYo5gP1M3R15erA77QhDFm6fQDdm/1m/2uBU/XK27qu0QyV3c92C9KXCY10e4YB5AGX1Y3g0  
SMTf054d1xRg4jKDAJFLWPhD700ETZY=

**Cadena original del complemento del certificación digital del SAT**

||1.0148BE01CA-EE66-4A1B-83CC-4C46BCE9F1DE|2016-06-20T15:59:57|NHm5J5F1CL01KxScP8GBmxP25mwze36tCaijq+Pk2x0PHLhmsRHH3YZOG3expGFBTCLd40ZWBnhckRrWJRqJeR7huA62cRg7GpfeKvxx11jsbsjx6T1/f03mZXAmf7m0ADgtwauUFUY/NoZ2sRsKgPd9MMIM1jq3azjr3C8F7ZA=|00001000000202864883||

**Instituto de Movilidad y Transporte del Estado de Jalisco**

Fecha: 20/Jun/2016

RFC: IMT130929RT2

Reg Pat: Z2937002389

Hora: 15:59:16

Reg Fiscal: Persona Moral No Contribuyente

Lugar de expedición: Zapopan Jalisco

**1004003003 - Barba Moreno Jorge Luis**

Periodo 11 Quincenal

01/Jun/2016 - 15/Jun/2016

RFC:

Días de Pago: 15

CURP:

Fecha Pago: 15/Jun/2016

Fecha Ini Relación Lab:

Puesto: Tecnico Especializado

Jornada:

Depto: Direccion de Investigacion y Proyectos

NSS:

SDI: \$ 446.44

Tipo salario:

Percepciones					Deducciones				
Agrup SAT	No.	Concepto	Gravado	Exento	Total	Agrup SAT	No.	Concepto	Total
001	001	Sueldo	6,177.45	0.00	6,177.45	002	049	I.S.R. (sp)	955.08
029	032	Despensa	523.00	0.00	523.00	004	099	Ajuste al neto	0.16
017	039	Subsidio al Empleo (sp)	0.00	0.00	0.00	004	175	Aportacion al Fondo (I)	710.41
036	132	Ayuda para Transporte	333.00	0.00	333.00				
040	134	INGRESOS PROPIOS	0.00	0.00	0.00				
<b>Suma de Percepciones \$</b>					<b>7,033.45</b>	<b>0.00</b>	<b>7,033.45</b>		
					<b>Subtotal \$</b>		<b>7,033.45</b>		
					<b>Descuentos \$</b>		<b>710.57</b>		
					<b>Retenciones \$</b>		<b>955.08</b>		
					<b>Total \$</b>		<b>5,367.80</b>		
					<b>Neto del recibo \$</b>		<b>5,367.80</b>		

Importe con letra: cinco mil trescientos sesenta y siete pesos 80/100 M.N.

Se puso a mi disposición el archivo XML correspondiente y recibí de la empresa arriba mencionada la cantidad neta a que este documento se refiere estando conforme con las percepciones y deducciones que en él aparecen especificados

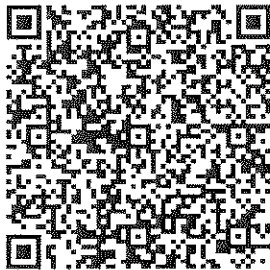

Método de pago: Efectivo

Firma del empleado

**Este documento es una representación impresa de un CFDI**

Pago en una sola exhibición

Emitido desde: **CONTPAQI NÓMINAS**

Serie del Certificado del emisor: 00001000000301470610

Folio Fiscal UUID: 7884CD21-09E6-4A31-8006-1D199E0088B9

No. de serie del Certificado del SAT: 00001000000202864883

Fecha y hora de certificación: 2016-06-20T15:00:13

**Sello digital del CFDI**

MvjAwd+V4P2pJRz0MnFPQX2CnBzN08QRdFqemp1Saq/anszI/SCevmpdDgqhdB+p2jVPgUshq3QRmE6+gIlyT81KrO1NdWNmhu5b10dFjZMP90W9nMkg4HXU1UBaWULf21/k0mf6kR86JrbD5iohQ2yxXNrtYVhT0IEALwLCCU=

**Sello del SAT**

ksFD7VUzgwG9354fdE95YH1wvm9fwe8cavn3P13Dgs+t5RFqT230Vg0EwLvsXZeHx5jGnJVAZdWzYgA/aBqKdKLHDVK+p9MUIucxb0XZS2RC7Ca9bbfwnb5aMrX2kXy+I/P5Js6zFMD7aCi1BZBJ9Uf80jMwQjV1a1Bj1aY1ENAw=

**Cadena original del complemento del certificación digital del SAT**

[11.0|7884cd21-09e6-4a31-8006-1d199e0088b9|2016-06-20T16:00:13|MvjAwd+V4P2pJRz0MnFPQX2CnBzN08QRdFqemp1Saq/anszI/SCevmpdDgqhdB+p2jVPgUshq3QRmE6+gIlyT81KrO1NdWNmhu5b10dFjZMP90W9nMkg4HXU1UBaWULf21/k0mf6kR86JrbD5iohQ2yxXNrtYVhT0IEALwLCCU-[00001000000202864883]]

**Instituto de Movilidad y Transporte del Estado de Jalisco**

Fecha: 20/Jun/2016

RFC: IMT130929RT2

Reg Pat: Z2937002389

Hora: 15:59:21

Reg Fiscal: Persona Moral No Contribuyente

Lugar de expedición: Zapopan Jalisco

**1005002001 - Arriola Cazarez Francisco Javier****Periodo 11 Quincenal****01/Jun/2016 - 15/Jun/2016**

RFC:

Días de Pago: 15

CURP:

Fecha Pago: 15/Jun/2016

Fecha Ini Relación Lab:

Puesto: COORDINADOR DE PROYECTOS

Jornada:

Depto: Direccion de Movilidad no Motorizada

NSS:

SDI: \$ 772.96

Tipo salario:

Percepciones					Deducciones				
Agrup SAT	No.	Concepto	Gravado	Exento	Total	Agrup SAT	No.	Concepto	Total
001	001	Sueldo	11,092.95	0.00	11,092.95	002	049	I.S.R. (sp)	2,128.79
029	032	Despensa	732.50	0.00	732.50	004	057	P C P (Ipejal)	1,192.00
017	039	Subsidio al Empleo (sp)	0.00	0.00	0.00	004	099	Ajuste al neto	0.07
036	132	Ayuda para Transporte	493.50	0.00	493.50	004	175	Aportacion al Fondo (I)	1,275.69
040	134	INGRESOS PROPIOS	0.00	0.00	0.00				
<b>Suma de Percepciones \$</b>					<b>12,318.95</b>	<b>0.00</b>	<b>12,318.95</b>		
					<b>Subtotal \$</b>		<b>12,318.95</b>		
					<b>Descuentos \$</b>		<b>2,467.76</b>		
					<b>Retenciones \$</b>		<b>2,128.79</b>		
					<b>Total \$</b>		<b>7,722.40</b>		
					<b>Neto del recibo \$</b>		<b>7,722.40</b>		

Importe con letra  
siete mil setecientos veintidos pesos 40/100 M.N.

Se puso a mi disposición el archivo XML correspondiente y recibí de la empresa arriba mencionada la cantidad neta a que este documento se refiere estando conforme con las percepciones y deducciones que en él aparecen especificados.



Método de pago: Efectivo

Firma del empleado

**Este documento es una representación impresa de un CFDI**

Pago en una sola exhibición

Emitido desde: **CONTPAQI NOMINAS**

Serie del Certificado del emisor: 00001000000301470810

Folio Fiscal UUID: F6B3D656-E0AE-4A6A-9F8C-55A415F8D5C2

No. de serie del Certificado del SAT: 00001000000202864833

Fecha y hora de certificación: 2016-06-20T16:00:21

Sello digital del CFDI

g3/65YOPsNvqaz3Qqu3iYDDNza6Y2YT/6K3jiGmSqtACuf3wYXbFOc01eRnqcrmsFzm6kT2P/62tX4wy7fohgqtU8De/v6DkaV0G4rsJM7BcAYyLM+nOyHCetpJ/trjk0j0F9jhbv1GGy/bAKezycav7GHeLaGGTXMsWHyLqiyE=

Sello del SAT

118MsyvkTgRHP4Hhd0FOX0zVoGLNa iSNaKT2/iikQj563JKqBW6hU8Y6V16TU9sZS2cm6Vy7uC4JPcLk9c02Fu jgbpmY5yFmi z2PDz07Pb92t+ fHXc1TvvXN3iVX8v94TKN2xj jxphrJ dzzD91zLxL21UD9QKoM1wLwmN1uVT9E=

Cadena original del complemento del certificación digital del SAT

||1.0|F6B3D656-E0AE-4A6A-9F8C-55A415F8D5C2|2016-06-20T16:00:21|g3/65YOPsNvqaz3Qqu3iYDDNza6Y2YT/6K3jiGmSqtACuf3wYXbFOc01eRnqcrmsFzm6kT2P/62tX4wy7fohgqtU8De/v6DkaV0G4rsJM7BcAYyLM+nOyHCetpJ/trjk0j0F9jhbv1GGy/bAKezycav7GHeLaGGTXMsWHyLqiyE=|00001000000202864833||

**Instituto de Movilidad y Transporte del Estado de Jalisco**

Fecha: 20/Jun/2016

RFC: IMT130929RT2

Reg Pat: Z2937002389

Hora: 15:59:35

Reg Fiscal: Persona Moral No Contribuyente

Lugar de expedición: Zapopan Jalisco

**1006006002 - Ramos Quezada Oscar Javier**

Periodo 11 Quincenal

01/Jun/2016 - 15/Jun/2016

RFC:

Días de Pago: 15

CURP:

Fecha Pago: 15/Jun/2016

Fecha Ini Relación Lab:

Puesto: Auxiliar Tecnico

Jornada:

Depto: Direccion Normatividad y Dictaminacion

NSS:

SDI: \$ 0

Tipo salario:

Percepciones					Deducciones				
Agrup SAT	No.	Concepto	Gravado	Exento	Total	Agrup SAT	No.	Concepto	Total
001	001	Sueldo	4,289.55	0.00	4,289.55	002	049	I.S.R. (sp)	503.03
029	032	Despensa	368.50	0.00	368.50	004	099	Ajuste al neto	0.02
017	039	Subsidio al Empleo (sp)	0.00	0.00	0.00	004	175	Aportacion al Fondo (I	493.30
036	132	Ayuda para Transporte	227.50	0.00	227.50				
040	134	INGRESOS PROPIOS	0.00	0.00	0.00				
<b>Suma de Percepciones \$</b>					<b>4,885.55</b>	<b>0.00</b>	<b>4,885.55</b>	<b>Subtotal \$</b>	<b>4,885.55</b>
								<b>Descuentos \$</b>	<b>493.32</b>
								<b>Retenciones \$</b>	<b>503.03</b>
								<b>Total \$</b>	<b>3,889.20</b>
								<b>Neto del recibo \$</b>	<b>3,889.20</b>

Importe con letra tres mil ochocientos ochenta y nueve pesos 20/100 M.N.

Se pone a mi disposición el archivo sat, un expediente y recibo de la empresa arriba mencionada la cantidad neta a que este documento se refiere estando conforme con las percepciones y deducciones que en él aparecen especificados

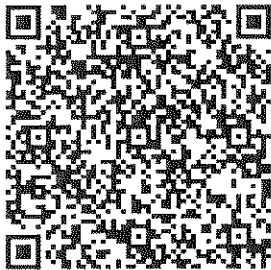

Método de pago: Efectivo

Firma del empleado

Este documento es una representación impresa de un CFDI

Pago en una sola exhibición

Emitido desde: **CONTPAQI NOMINAS**

Serie del Certificado del emisor: 00001000000301470610

Folio Fiscal UUID: CD3D791A-3597-4DD8-986C-A467B62AE62A

No. de serie del Certificado del SAT: 00001000000302864883

Fecha y hora de certificación: 2016-06-20T16:00:40

**Sello digital del CFDI**

MPSFUP+aYqRYuOSz95FXbFiUSCemHPTkPRja1Ei6PFmqqKXtOxgOR4TJ1rqLhuLDi7RNucaPb0CVm56RS/yzZ/vssz4fNcTqs1RwSsWRTWFJ7HP+0hzYd74csRFn83cNF/NHUPFGTGS6KAbGreiv0mr/09L24Mv3605JE5QFsg=

**Sello del SAT**

Gycv009Fkjg+0NMV2S5E1e50pKjL+RjJkKJAL6FMsrbPpVaE645pvjnrfdfyxc/1QHfYGA/0hvuVdAC4FaUPmnyC39AcHY5HwA3tke9aIo60wV7qY/bVfzt04REOaha8Wjmdju+8dedE09/A1rDwT8m1SqR9r4q04yLSOK064L5w=

**Cadena original del complemento del certificación digital del SAT**

[11.0|CD3D791A-3597-4DD8-986C-A467B62AE62A|2016-06-20T16:00:49|MPSFUP+aYqRYuOSz95FXbFiUSCemHPTkPRja1Ei6PFmqqKXtOxgOR4TJ1rqLhuLDi7RNucaPb0CVm56RS/yzZ/vssz4fNcTqs1RwSsWRTWFJ7HP+0hzYd74csRFn83cNF/NHUPFGTGS6KAbGreiv0mr/09L24Mv3605JE5QFsg-1000010000000202864863|]

**Instituto de Movilidad y Transporte del Estado de Jalisco**

Fecha: 20/Jun/2016

RFC: IMT130929RT2

Reg Pat: Z2937002389

Hora: 15:59:13

Reg Fiscal: Persona Moral No Contribuyente

Lugar de expedición: Zapopan Jalisco

**1004002004 - Garcia Durañona Lucia**

Periodo 11 Quincenal

01/Jun/2016 - 15/Jun/2016

RFC:

Días de Pago: 15

CURP:

Fecha Pago: 15/Jun/2016

Fecha Ini Relación Lab:

Puesto: COORDINADOR DE PROYECTOS

Jornada:

Depto: Direccion de Investigacion y Proyectos

NSS:

SDI: \$ 0

Tipo salario:

Percepciones					Deducciones				
Agrup SAT	No.	Concepto	Gravado	Exento	Total	Agrup SAT	No.	Concepto	Total
001	001	Sueldo	9,766.05	0.00	9,766.05	002	049	I.S.R. (sp)	1,780.36
029	032	Despensa	643.00	0.00	643.00	004	099	Ajuste al neto	-0.01
017	039	Subsidio al Empleo (sp)	0.00	0.00	0.00	004	175	Aportacion al Fondo (I)	0.00
036	132	Ayuda para Transporte	428.50	0.00	428.50				
040	134	INGRESOS PROPIOS	0.00	0.00	0.00				
<b>Suma de Percepciones \$</b>					<b>10,837.55</b>	<b>0.00</b>	<b>10,837.55</b>		
					<b>Subtotal \$</b>		<b>10,837.55</b>		
					<b>Descuentos \$</b>		<b>-0.01</b>		
					<b>Retenciones \$</b>		<b>1,780.36</b>		
					<b>Total \$</b>		<b>9,057.20</b>		
					<b>Neto del recibo \$</b>		<b>9,057.20</b>		

Importe con letra: nueve mil cincuenta y siete pesos 20/100 M.N.

Se puso a su disposición el archivo XML correspondiente y recibí de la empresa arriba mencionada la cantidad neto a que este documento se refiere estando conforme con las percepciones y deducciones que en él aparecen especificados

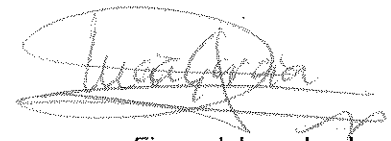

Método de pago: Efectivo

Firma del empleado



**Este documento es una representación impresa de un CFDI**  
 Pago en una sola exhibición  
 Emitido desde: **CONTPAQI NÓMINAS**  
 Serie del Certificado del emisor: 00001000000301470510  
 Folio Fiscal UUID: C34DBEE6-FB05-465D-AE84-F040947AC40B  
 No. de serie del Certificado del SAT: 00001000000202864883  
 Fecha y hora de certificación: 2016-06-20T16:00:07

**Sello digital del CFDI**

SVg7zi3Yt7Mw53HJVQCjSqtJB5rBc7abteAxYBinhwVS6Ypmad91+3fp2hlryEgBq8rt1Z8LcyCrRkoYMXCqNZu9oKiIlgTU04LoQ8f37zboVVtuTqVquTRkF5Va6LG/giA51td4cAnleD19koX+N7sqFUzGm6kWdC+3o73uGbJM=

**Sello del SAT**

bzulrkCpoJWh6ATkD6BNo3MKtF+EXVcgQ2soFr2iL74X2K5Ba7f5w008S9ZuLYf22AE0y2+mNBpFy1FVE3+Vyha51ZetUB1Xrdq1+NQ5yqSb2Ghlm+Gh5cc4rBod2uWk1e0Es8QHp+ZCRm3rxPvHOP4nw1D2KYFAWkiSFHLjUWA0=

**Cadena original del complemento del certificación digital del SAT**

||1.0|C34DBEE6-FB05-465D-AE84-F040947AC40B|2016-06-20T16:00:07|SVg7zi3Yt7Mw53HJVQCjSqtJB5rBc7abteAxYBinhwVS6Ypmad91+3fp2hlryEgBq8rt1Z8LcyCrRkoYMXCqNZu9oKiIlgTU04LoQ8f37zboVVtuTqVquTRkF5Va6LG/giA51td4cAnleD19koX+N7sqFUzGm6kWdC+3o73uGbJM-|00001000000202864883||



# POLIZA DE INGRESOS

CUENTA	SUB-CTA.	NOMBRE	PARCIAL	DEBE	HABER
200		<u>Sueldos y Prestaciones Por Pagar</u>		+	80014.60
	104/1001	Sueldos Por Pagar			
100		<u>Bancos</u>			+
	102/1002	Cuenta Maestra / INT			80014.60

**SUMAS IGUALES**

**CONCEPTO**

Pago Nomina 11 Ingresos correspondiente a la 1era Quincena  
Junio 2016

ENTRADA 1004

CONTROL	HECHO POR	REVISADO	AUTORIZADO	AUXILIARES	DIARIO
FECHA				POLIZA No	
14 JUNIO 2016				E-021	

Servicios de Nómina - Consultas y Cambios - Cambiar datos - Autorizar

INSTITUTO DE MOVILIDAD Y TRASPORTE DEL ESTADO DE J

13/06/2016

 El pago fue autorizado exitosamente. Le recordamos tener saldo suficiente en la fecha de operación

### Datos generales del Pago

	<b>Contrato</b>	<b>Cuenta</b>	<b>Nombre</b>
Número de contrato:	4203192997	0195167078	INSTITUTO DE MOVILIDAD Y TRASPORTE DEL E
Tipo de servicio:	Nómina Interbancaria		
Nombre del pago:	2016 Q11		
Motivo de pago:	2016 Q11		
Referencia de pago:	1406167		
Número de operaciones:	18		
Importe total:	\$ 80014.60		
Fecha de operación:	14/06/2016		
Número de Folio:	460030		
Estatus	AUTORIZADO		

### Detalle de Operaciones

	Banco	Tipo	Cuenta Abono	Importe	Nombre	Estatus	Descripción
1	BANORTE	CLABE		2680.00	FERNANDO JOSE MIGUEL MACIEL GA	AU	AUTORIZADO OK
2	BANAMEX	CLABE		3696.00	JAVIER ESTEBAN NAVARRO RODRIGU	AU	AUTORIZADO OK
3	BANAMEX	CLABE		2720.80	KARL DIETER HOLTSCHEMIT BALDERR	AU	AUTORIZADO OK
4	BANAMEX	CLABE		4121.00	JULIO CESAR RAYA TELLEZ	AU	AUTORIZADO OK
5	BANORTE	CLABE		4635.60	ENRIQUE DE LA CRUZ CASTILLO	AU	AUTORIZADO OK
6	BANAMEX	CLABE		1590.00	ALEJANDRA VELAZQUEZ JIMENEZ DE	AU	AUTORIZADO OK
7	BANORTE	CLABE		5404.00	HUGO CAMACHO TORRES	AU	AUTORIZADO OK
8	BANAMEX	CLABE		4425.20	FRANCISCO PULIDO MONTELONGO	AU	AUTORIZADO OK
9	HSBC	CLABE		5652.60	MALINTZIN NEGRETE PIMIENTA	AU	AUTORIZADO OK
10	BANAMEX	CLABE		5652.60	EMELY MALACON HILL	AU	AUTORIZADO OK
11	BANAMEX	CLABE		4192.60	OREL VILCHIS MARTINEZ	AU	AUTORIZADO OK
12	HSBC	CLABE		2249.20	NORMA ESPITIA GARCIA	AU	AUTORIZADO OK
13	BANAMEX	CLABE		5652.80	JESSICA LAU VELAZQUEZ	AU	AUTORIZADO OK
14	SANTANDER	CLABE		5818.20	MITZI VALERIA RAMOS MEDINA	AU	AUTORIZADO OK
15	BANORTE	CLABE		6408.00	MARCOS CEDILLO PERALES	AU	AUTORIZADO OK
					MIRIAM YUNUEN LEJ		AUTORIZADO OK

16	SANTANDER	CLABE	5818.20	EUNE MELGOZA	AU	K
17	BANAMEX	CLABE	3198.00	EVA ANGELINA GODIN EZ MACIAS	AU	AUTORIZADO O K
18	BANAMEX	CLABE	6099.80	EMMANUEL HUACUJA ASCENCIO	AU	AUTORIZADO O K

Cancelar

Imprimir

<b>Instituto de Movilidad y Transporte del Estado de Jalisco</b>		Fecha: 20/Jun/2016
RFC: IMT130929RT2	Reg Pat: Z2937002389	Hora: 15:58:59
Reg Fiscal: Persona Moral No Contribuyente		
Lugar de expedición: Zapopan Jalisco		

<b>1002005001 - Maciel Garcia Fernando Jose Miguel</b>	<b>Periodo 11 Quincenal</b>	<b>01/Jun/2016 - 15/Jun/2016</b>
RFC:	Días de Pago: 15	
CURP:	Fecha Pago: 15/Jun/2016	
Fecha Ini Relación Lab:	Puesto: Auxiliar Contable	
Jornada:	Depto: Dirección de Administracion y Finanzas	
NSS:	SDI: \$ 317.82	
Tipo salario:		

Percepciones					Deducciones				
Agrup SAT	No.	Concepto	Gravado	Exento	Total	Agrup SAT	No.	Concepto	Total
001	001	Sueldo	4,785.90	0.00	4,785.90	002	049	I.S.R. (sp)	615.02
029	032	Despensa	407.50	0.00	407.50	004	057	P C P (Ipejal)	1,596.00
017	039	Subsidio al Empleo (sp)	0.00	0.00	0.00	004	099	Ajuste al neto	0.00
036	132	Ayuda para Transporte	248.00	0.00	248.00	004	175	Aportacion al Fondo (I	550.38
040	134	INGRESOS PROPIOS	0.00	0.00	0.00				
<b>Suma de Percepciones \$ 5,441.40 0.00 5,441.40</b>					<b>Subtotal \$ 5,441.40</b>				
					<b>Descuentos \$ 2,146.38</b>				
					<b>Retenciones \$ 615.02</b>				
					<b>Total \$ 2,680.00</b>				
					<b>Neto del recibo \$ 2,680.00</b>				

Importe con letra dos mil seiscientos ochenta pesos 00/100 M.N.

Se puso a mi disposicion el archivo xml correspondiente y recibí de la empresa arriba mencionada la cantidad neta a que este documento se refiere estando conforme con las percepciones y deducciones que en él aparecen especificados

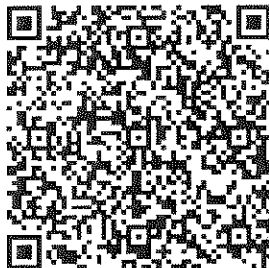

Método de pago: Efectivo

Firma del empleado

**Este documento es una representación impresa de un CFDI**

Pago en una sola exhibición

Emitido desde: **CONTPAQI NÓMINAS**

Serie del Certificado del emisor: 00001000000301470610

Folio Fiscal UUID: E77A0625-4110-4D72-A95E-3522CCA6B6EA

No. de serie del Certificado del SAT: 00001000000202864563

Fecha y hora de certificación: 2016-06-20T15:59:39

**Sello digital del CFDI**

N2Ll0iGdSdbM/2pDUyAL6p8vLcNlXAFnosz4VnrzRXlpfNwkpHx31gR0i0nVQwENT1fnVvhs91XGw2qi9mvloud/IpVQtlwMSSMnAjfMXFFIq0n0Db3wTcvHBVGisZCytUigPHTh98DdGgCAIwrD0xE4bwm01zWJZSiwbOKXaFAI=

**Sello del SAT**

PMR2LjW0jVvK2Av9r3r1XVvy8P7Q6jFfSvYRtcZa+JEWznSm9zACJF8Ce+JARJ2VrJlgeXE3KXNRPsdE15tw0kSteEGPUY3MfZay7R65b9YyA54gYvicUR+x+BdZ5jODDmOnEAnDqM2HedQAwPwsG1cdz50v60dIN3BoCmt956Q=

**Cadena original del complemento de certificación digital del SAT**

||1.0|E77A0625-4110-4D72-A95E-3522CCA6B6EA|2016-06-20T15:59:39|N2Ll0iGdSdbM/2pDUyAL6p8vLcNlXAFnosz4VnrzRXlpfNwkpHx31gR0i0nVQwENT1fnVvhs91XGw2qi9mvloud/IpVQtlwMSSMnAjfMXFFIq0n0Db3wTcvHBVGisZCytUigPHTh98DdGgCAIwrD0xE4bwm01zWJZSiwbOKXaFAI=|00001000000202864883||

**Instituto de Movilidad y Transporte del Estado de Jalisco** Fecha: 20/Jun/2016  
 RFC: IMT130929RT2 Reg Pat: Z2937002389 Hora: 15:59:30  
 Reg Fiscal: Persona Moral No Contribuyente  
 Lugar de expedición: Zapopan Jalisco

**1006002002 - Navarro Rodriguez Javier Esteban**

**Periodo 11 Quincenal 01/Jun/2016 - 15/Jun/2016**

RFC:  
 CURP:  
 Fecha Ini Relación Lab:  
 Jornada:  
 NSS:  
 Tipo salario:

Días de Pago: 15  
 Fecha Pago: 15/Jun/2016  
 Puesto: Tecnico Especializado  
 Depto: Direccion Normatividad y Dictaminacion  
 SDI: \$ 478.04

Percepciones					Deducciones				
Agrup SAT	No.	Concepto	Gravado	Exento	Total	Agrup SAT	No.	Concepto	Total
001	001	Sueldo	6,860.40	0.00	6,860.40	002	049	I.S.R. (sp)	1,113.67
022	029	Prima Quinquenal	0.00	109.56	109.56	004	057	P C P (Ipejal)	2,287.00
029	032	Despensa	564.00	0.00	564.00	004	099	Ajuste al neto	-0.16
017	039	Subsidio al Empleo (sp)	0.00	0.00	0.00	004	175	Aportacion al Fondo (I	788.95
036	132	Ayuda para Transporte	351.50	0.00	351.50				
040	134	INGRESOS PROPIOS	0.00	0.00	0.00				
<b>Suma de Percepciones \$</b>					<b>7,775.90</b>	<b>109.56</b>	<b>7,885.46</b>		
							<b>Subtotal \$</b>	<b>7,885.46</b>	
							<b>Descuentos \$</b>	<b>3,075.79</b>	
							<b>Retenciones \$</b>	<b>1,113.67</b>	
							<b>Total \$</b>	<b>3,696.00</b>	
							<b>Neto del recibo \$</b>	<b>3,696.00</b>	

Importe con letra: tres mil seiscientos noventa y seis pesos 00/100 M.N.

Se pone a su disposición el activo M.O. correspondiente y recibo de la empresa arriba mencionada la cantidad neta a que este documento se refiere estando conforme con las percepciones y deducciones que en él aparecen especificados.



Método de pago: Efectivo

Firma del empleado

**Este documento es una representación impresa de un CFDI**

Pago en una sola exhibición

Emitido desde: **CONTPAQI NÓMINAS**

Serie del Certificado del emisor: 00001000000301470610

Folio Fiscal UUID: 55F8C00B-DA98-4484-834A-E50CF29F4C2A

No. de serie del Certificado del SAT: 00001000000202864883

Fecha y hora de certificación: 2016-06-20T16:00:38

Sello digital del CFDI

nsv1RS06S0dGwN9quxDEkNfwzNk+DprKHn7P+YETWRPpJY8iCellqYB7vwKZFjmwVeFBP5xOPJdGVTHFCMhGUfTW2bQAWuoT3KJj37N2B11gFSxyPVUZKcvQ5WG3fQu341sG48BZx1Xoicc+0G/VFSrDAV5R55KS/t2xvseuM-

Sello del SAT

DEL3ChQmtqdJmNm3vnsqTSMfeONDfNt3HfHsMs8dsqrSAuJ1BlwrW5r:rn2UJpicMCZqwykzEDq891Rq+kkY9u1CS08DyW/miRkj5Vlph0Cw6614W2PdceEBxMF4E+T1116A111EM5cysanN1RMm7SaKD11Bm1SAprQLd0T8-

Cadena original del complemento del certificación digital del SAT

||1.0155FRC90B-DA98-4484-834A-E50CF29F4C2A|2016-06-20T16:00:38|nsv1RS06S0dGwN9quxDEkNfwzNk+DprKHn7P+YETWRPpJY8iCellqYB7vwKZFjmwVeFBP5xOPJdGVTHFCMhGUfTW2bQAWuoT3KJj37N2B11gFSxyPVUZKcvQ5WG3fQu341sG48BZx1Xoicc+0G/VFSrDAV5R55KS/t2xvseuM-|00001000000202864883||

**Instituto de Movilidad y Transporte del Estado de Jalisco**

Fecha: 20/Jun/2016

RFC: IMT130929RT2

Reg Pat: Z2937002389

Hora: 15:59:32

Reg Fiscal: Persona Moral No Contribuyente

Lugar de expedición: Zapopan Jalisco

**1006004001 - Holtschmit Balderrama Karl Dieter**

Periodo 11 Quincenal

01/Jun/2016 - 15/Jun/2016

RFC:

Días de Pago: 15

CURP:

Fecha Pago: 15/Jun/2016

Fecha Ini Relación Lab:

Puesto: Tecnico Especializado en Movilidad

Jornada:

Depto: Direccion Normatividad y Dictaminacion

NSS:

SDI: \$ 394.98

Tipo salario:

Percepciones					Deducciones				
Agrup SAT	No.	Concepto	Gravado	Exento	Total	Agrup SAT	No.	Concepto	Total
001	001	Sueldo	5,107.70	0.00	5,107.70	002	049	I.S.R. (sp)	716.54
022	029	Prima Quinquenal	0.00	73.04	73.04	004	057	P C P (Ipejal)	1,965.00
029	032	Despensa	478.50	0.00	478.50	004	099	Ajuste al neto	0.01
017	039	Subsidio al Empleo (sp)	0.00	0.00	0.00	004	175	Aportacion al Fondo (I	587.39
036	132	Ayuda para Transporte	330.50	0.00	330.50				
040	134	INGRESOS PROPIOS	0.00	0.00	0.00				
<b>Suma de Percepciones \$</b>					<b>5,916.70</b>	<b>73.04</b>	<b>5,989.74</b>		
					<b>Subtotal \$</b>		<b>5,989.74</b>		
					<b>Descuentos \$</b>		<b>2,552.40</b>		
					<b>Retenciones \$</b>		<b>716.54</b>		
					<b>Total \$</b>		<b>2,720.80</b>		
					<b>Neto del recibo \$</b>		<b>2,720.80</b>		

Importe con letra  
dos mil setecientos veinte pesos 80/100 M.N.

Se puso a mi disposición el archivo XML correspondiente y recibí de la empresa arriba mencionada la cantidad neta a que este documento se refiere estando conforme con las percepciones y deducciones que en el aparecen especificados.



Método de pago: Efectivo

Firma del empleado

**Este documento es una representación impresa de un CFDI**

Pago en una sola exhibición

Emitido desde: **CONTPAQI NOMINAS**

Serie del Certificado del emisor: 00001000000301470610

Folio Fiscal UUID: 03463E1C-42AF-4CE1-B091-66BE66CB78DF

No. de serie del Certificado del SAT: 0000100000020286+866

Fecha y hora de certificación: 2016-06-20T16:59:43

**Sello digital del CFDI**

KKLsXrTndrnG48RBuchjXRdhh64M58h914XPso0v+vzWZJHPXpKIzKdHmYiTVN5CVY1jYzKpeocaf1awvyWh5jTL/GdauotHsbQjWg5wzn3cWRzONDBMhZeHVJrBRDsJYAnnVO0CO2/9pd57sEPmxatXa2HZfwfkoyNkqYhHSM14=

**Sello del SAT**

may3rUg8Gbvrs1y2n5Kz2C2GT9M711HYz7Qgu0upLLeLZKBke1x71FVj8r/nbav5083dtKygsWA1QjOBxIrBnHs31UTx+vsdcdnodKD7xPW4VxhoXq15AK4rqMnhRo1hfvYm1OP5Z1XQF9UQY/9ZvmdsJXcPLeL2aFJ5c4+omc=

**Cadena original del complemento del certificación digital del SAT**

[[11.0103483E1C-42AF-4CE1-B091-66BE66CB78DF|2016-06-20T16:00:43|KKLsXrTndrnG48RBuchjXRdhh64M58h914XPso0v+vzWZJHPXpKIzKdHmYiTVN5CVY1jYzKpeocaf1awvyWh5jTL/GdauotHsbQjWg5wzn3cWRzONDBMhZeHVJrBRDsJYAnnVO0CO2/9pd57sEPmxatXa2HZfwfkoyNkqYhHSM14-|000010000002028648831]]

**Instituto de Movilidad y Transporte del Estado de Jalisco**

Fecha: 20/Jun/2016

RFC: IMT130929RT2

Reg Pat: Z2937002389

Hora: 15:58:58

Reg Fiscal:

Persona Moral No Contribuyente

Lugar de expedición: Zapopan Jalisco

1002004002 - Raya Téllez Julio Cesar

Periodo 11 Quincenal

01/Jun/2016 - 15/Jun/2016

RFC:

Días de Pago: 15

CURP:

Fecha Pago: 15/Jun/2016

Fecha Ini Relación Lab:

Puesto: Analista Administrativo

Jornada:

Depto: Dirección de Administracion y Finanzas

NSS:

SDI: \$ 354.71

Tipo salario:

Percepciones					Deducciones				
Agrup SAT	No.	Concepto	Gravado	Exento	Total	Agrup SAT	No.	Concepto	Total
001	001	Sueldo	5,315.40	0.00	5,315.40	002	049	I.S.R. (sp)	754.29
022	029	Prima Quinquenal	0.00	73.04	73.04	004	057	P C P (Ipejal)	680.00
029	032	Despensa	463.00	0.00	463.00	004	099	Ajuste al neto	-0.12
017	039	Subsidio al Empleo (sp)	0.00	0.00	0.00	004	175	Aportacion al Fondo (I)	611.27
036	132	Ayuda para Transporte	315.00	0.00	315.00				
040	134	INGRESOS PROPIOS	0.00	0.00	0.00				
<b>Suma de Percepciones \$</b>					<b>6,093.40</b>	<b>73.04</b>	<b>6,166.44</b>	<b>Subtotal \$</b>	<b>6,166.44</b>
								<b>Descuentos \$</b>	<b>1,291.15</b>
								<b>Retenciones \$</b>	<b>754.29</b>
								<b>Total \$</b>	<b>4,121.00</b>
								<b>Neto del recibo \$</b>	<b>4,121.00</b>

Importe con letra  
cuatro mil ciento veintiun pesos 00/100 M.N.

Se puso a mi disposicion el archivo XML correspondiente y recibí de la empresa arriba mencionada la cantidad neta a que este documento se refiere estando conforme con las percepciones y deducciones que en él aparecen especificados

Método de pago: Efectivo

Firma del empleado

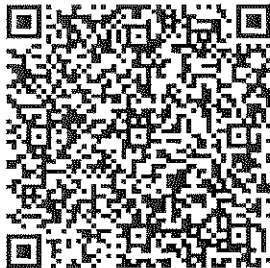

**Este documento es una representación impresa de un CFDI**

Pago en una sola exhibición

Emitido desde: **CONTPAQI NÓMINAS**

Serie del Certificado del emisor: 00001000000301470610

Folio Fiscal UUID: 66E426CA-9337-4EAD-8313-98FE228E6148

No. de serie del Certificado del SAT: 00001000000202664883

Fecha y hora de certificación: 2016-06-20T15:59:36

Sello digital del CFDI

qSroTIKewXpbWAwOjIbRh8KjYrKXnshM5wNGA/U51t20AJXCsp70qPEYZFvQ11+j4MRy1hW3KNPc9pjvzdz3H5jw0rnyVFPdVmc5xuLVF3x2ZkLNV4a1PRjn1ZcaXUt75t1nuBFxYO PpMN3DLFY+p09R5TMWTWR3jgFTsyuXk=

Sello del SAT

T0P4oouY0q71tt2v70nYDOVAFuCt0Wnd1keBxYaFxrIaakaUMbCWMPpJRVQnkpYzPHdcyqW1IKVQcU1007oCRRK3qSkPwoij5mWIXHyn0S28PdPnzSpNNv5Fe3Ln3buNZ4hx6ie0V4 0oDBSqdK21svUgJytUTYa+C9mqIdapA=

Cadena original del complemento del certificación digital del SAT

||1.0|66E426CA-9337-4EAD-8313-98FE228E6148|2016-06-20T15:59:36|qSroTIKewXpbWAwOjIbRh8KjYrKXnshM5wNGA/U51t20AJXCsp70qPEYZFvQ11+j4MRy1hW3KNPc9pjvzdz3H5jw0rnyVFPdVmc5xuLVF3x2ZkLNV4a1PRjn1ZcaXUt75t1nuBFxYQpMN3DLFY+p09R5TMWTWR3jgFTsyuXk-|00001000000202664883||

**Instituto de Movilidad y Transporte del Estado de Jalisco** Fecha: 20/Jun/2016  
 RFC: IMT130929RT2 Reg Pat: Z2937002389 Hora: 15:59:04  
 Reg Fiscal: Persona Moral No Contribuyente  
 Lugar de expedición: Zapopan Jalisco

**1003001001 - De La Cruz Castillo Enrique** Periodo 11 Quincenal 01/Jun/2016 - 15/Jun/2016  
 RFC: Días de Pago: 15  
 CURP: Fecha Pago: 15/Jun/2016  
 Fecha Ini Relación Lab: Puesto: Director de Area  
 Jornada: Depto: Dirección de Planeación  
 NSS: SDI: \$ 0  
 Tipo salario:

Percepciones					Deducciones		
Agrup No. SAT	Concepto	Gravado	Exento	Total	Agrup No. SAT	Concepto	Total
001 001	Sueldo	19,104.00	0.00	19,104.00	002 049	I.S.R. (sp)	4,381.90
022 029	Prima Quinquenal	0.00	109.56	109.56	004 057	P C P (Ipejal)	6,146.00
029 032	Despensa	904.00	0.00	904.00	004 099	Ajuste al neto	-0.07
017 039	Subsidio al Empleo (sp)	0.00	0.00	0.00	004 175	Aportacion al Fondo (I)	2,196.96
036 132	Ayuda para Transporte	649.50	0.00	649.50	004 176	Prestamo Hipotecario	3,406.67
040 134	INGRESOS PROPIOS	0.00	0.00	0.00			

<b>Suma de Percepciones \$</b>	20,657.50	109.56	<b>20,767.06</b>	<b>Subtotal \$</b>	<b>20,767.06</b>
				<b>Descuentos \$</b>	<b>11,749.56</b>
				<b>Retenciones \$</b>	<b>4,381.90</b>
				<b>Total \$</b>	<b>4,635.60</b>
				<b>Neto del recibo \$</b>	<b>4,635.60</b>

Importe con letra: cuatro mil seiscientos treinta y cinco pesos 00/100 M.N.

Se puso a mi disposición el archivo XML correspondiente y recibí de la empresa arriba mencionada la cantidad neto a que este documento se refiere extendiendo conforme con las percepciones y deducciones que en él aparecen especificados



Método de pago: Efectivo

Firma del empleado

**Este documento es una representación impresa de un CFDI**  
 Pago en una sola exhibición  
 Emitido desde: **CONTPAQI NOMINAS**  
 Serie del Certificado de emisor: 00001000000301470610  
 Folio Fiscal UUID: 9B4C2451-232C-4B9C-94EC-38CE56BF5FF2  
 No. de serie del Certificado del SAT: 00001000000202654863  
 Fecha y hora de certificación: 2016-06-20T15:59:50

**Sello digital del CFDI**

sNoiQ5L1j1c59eAdT5EtqKvk9SEVHTakGxY/sf/htgzsJC0eVwJFZM+REU9tfeW02obkfanf01xY/fo87Ep/wbB1BLuQE3hIa0NMBFJ4H5taduKLIvzZ+N1/r3CJa2LIR6A5VhVdWwqhToF1srXXVcbeWoR03Li0XvS3toFG+4=

**Sello del SAT**

UG01/502w0Xg07qPurEqEHE05B6G1rX2b0kLEsnevHNeH90S8nRv/8MaQHCqhwBb7gzW2f1TP9BskHE5wY1Rro5G4JWxohq1LuLePcUdw8AMJyAPni2gc/wdWQxxD7+5nWuN3LW0xTUsBYTjCC0In6/qM1+6ieFN8E4uYQEj1g=

**Cadena original del complemento del certificación digital del SAT**

111.019B4C2451-232C-4B9C-94EC-38CE56BF5FF2|2016-06-20T15:59:50|sNoiQ5L1j1c59eAdT5EtqKvk9SEVHTakGxY/sf/htgzsJC0eVwJFZM+REU9tfeW02obkfanf01xY/fo87Ep/wbB1BLuQE3hIa0NMBFJ4H5taduKLIvzZ+N1/r3CJa2LIR6A5VhVdWwqhToF1srXXVcbeWoR03Li0XvS3toFG+4-|00001000000202654863|



**Instituto de Movilidad y Transporte del Estado de Jalisco**

Fecha: 20/Jun/2016

RFC: IMT130929RT2

Reg Pat: Z2937002389

Hora: 15:59:34

Reg Fiscal: Persona Moral No Contribuyente

Lugar de expedición: Zapopan Jalisco

**1006005002 - Velazquez Jimenez De Sandi Alejandra**

Periodo 11 Quincenal

01/Jun/2016 - 15/Jun/2016

RFC:

Dias de Pago: 15

CURP:

Fecha Pago: 15/Jun/2016

Fecha Ini Relación Lab:

Puesto: Analista Administrativo

Jornada:

Depto: Direccion Normatividad y Dictaminacion

NSS:

SDI: \$ 354.7

Tipo salario:

Percepciones					Deducciones				
Agrup SAT	No.	Concepto	Gravado	Exento	Total	Agrup SAT	No.	Concepto	Total
001	001	Sueldo	5,315.40	0.00	5,315.40	002	049	I.S.R. (sp)	754.29
022	029	Prima Quinquenal	0.00	73.04	73.04	004	099	Ajuste al neto	0.15
029	032	Despensa	463.00	0.00	463.00	004	175	Aportacion al Fondo (I	611.27
017	039	Subsidio al Empleo (sp)	0.00	0.00	0.00	004	176	Prestamo Hipotecario	3,210.73
036	132	Ayuda para Transporte	315.00	0.00	315.00				
040	134	INGRESOS PROPIOS	0.00	0.00	0.00				
<b>Suma de Percepciones \$</b>					<b>6,093.40</b>	<b>73.04</b>	<b>6,166.44</b>	<b>Subtotal \$</b>	<b>6,166.44</b>
								<b>Descuentos \$</b>	<b>3,822.15</b>
								<b>Retenciones \$</b>	<b>754.29</b>
								<b>Total \$</b>	<b>1,590.00</b>
								<b>Neto del recibo \$</b>	<b>1,590.00</b>

Importe con letra

mil quinientos noventa pesos 00/100 M.N.

Se pone a su disposición el archivo XML correspondiente y, en caso de la empresa arriba mencionada la cantidad neta a que este documento se refiere estando conforme con las percepciones y deducciones que en el aparecen especificadas.

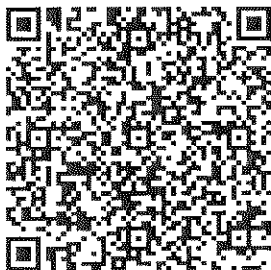

Método de pago: Efectivo

*[Firma manuscrita]*  
Firma del empleado

**Este documento es una representación impresa de un CFDI**

Pago en una sola exhibición

Emitido desde: **CONTPAQI NÓMINAS**

Serie del Certificado del emisor: 00001000000301470610

Folio Fiscal UUID: 14447765-EB87-41F0-BEE6-21D3DEA0A9F6

No. de serie del Certificado del SAT: 00001000000202664883

Fecha y hora de certificación: 2016-06-20T16:00:47

Sello digital del CFDI

u6yk06Bfn/5PNzzAp2QmJz5Tt12TLObz3BEK/NBcAr6kcsPFR5N1FtbdWESqeS2Ztzm4IX9tm8SuK1r2DU6NL8nnXCyo+6f0nnMgzdNpxJy4zS4mou3Y+gmQaTj5/YBK1Crhmojqag5jPFJLK1xDRc307Q18eyW12Y/v0pbaDRw=

Sello del SAT

Y6n4Hix1zU+gZ35OuZ9Dm1dFGFA2g61sRBHfSwedTgAY2m4VAM7f1M738zX4Mq5IAGxwz3SEc02Mqy2gn1To6FKbGluinHRq1/nCv+odKQPc8uCWt6Z+YyLf0Gd8Ae0y+zU1TkdKJeeLzYk+/B+Q29BRy9rUkF22/SjyyUvBrU=

Cadena original del complemento de certificación digital del SAT

||1.0114447765-EB87-41F0-BEE6-21D3DEA0A9F6|2016-06-20T16:00:47|u6yk06Bfn/5PNzzAp2QmJz5Tt12TLObz3BEK/NBcAr6kcsPFR5N1FtbdWESqeS2Ztzm4IX9tm8SuK1r2DU6NL8nnXCyo+6f0nnMgzdNpxJy4zS4mou3Y+gmQaTj5/YBK1Crhmojqag5jPFJLK1xDRc307Q18eyW12Y/v0pbaDRw=|00001000000202664883||

**instituto de Movilidad y Transporte del Estado de Jalisco** Fecha: 20/Jun/2016  
 RFC: IMT130929RT2 Reg Pat: Z2937002389 Hora: 15:59:14  
 Reg Fiscal: Persona Moral No Contribuyente  
 Lugar de expedición: Zapopan Jalisco

**1004002005 - Camacho Torres Hugo** Periodo 11 Quincenal 01/Jun/2016 - 15/Jun/2016  
 RFC: Dias de Pago: 15  
 CURP: Fecha Pago: 15/Jun/2016  
 Fecha Ini Relación Lab: Puesto: COORDINADOR DE PROYECTOS  
 Jornada: Depto: Direccion de Investigacion y Proyectos  
 NSS: SDI: \$ 0  
 Tipo salario:

Percepciones					Deducciones				
Agrup SAT	No.	Concepto	Gravado	Exento	Total	Agrup SAT	No.	Concepto	Total
001	001	Sueldo	11,092.95	0.00	11,092.95	002	049	I.S.R. (sp)	2,128.79
029	032	Despensa	732.50	0.00	732.50	004	099	Ajuste al neto	0.06
017	039	Subsidio al Empleo (sp)	0.00	0.00	0.00	004	175	Aportacion al Fondo (I	1,275.69
036	132	Ayuda para Transporte	493.50	0.00	493.50	004	177	P M P (Ipejal)	3,510.41
040	134	INGRESOS PROPIOS	0.00	0.00	0.00				
<b>Suma de Percepciones \$</b>					<b>12,318.95</b>	<b>0.00</b>	<b>12,318.95</b>	<b>Subtotal \$</b>	<b>12,318.95</b>
							<b>Descuentos \$</b>	<b>4,786.16</b>	
							<b>Retenciones \$</b>	<b>2,128.79</b>	
							<b>Total \$</b>	<b>5,404.00</b>	
							<b>Neto del recibo \$</b>	<b>5,404.00</b>	

Importe con letra: cinco mil cuatrocientos cuatro pesos 00/100 M.N.

Se puso a mi disposicion el archivo XML correspondiente y recibí de la empresa arriba mencionada la cantidad neta a que este documento se refiere estando conforme con las percepciones y deducciones que en el aparecen especificados



Método de pago: Efectivo

Firma del empleado

**Este documento es una representación impresa de un CFDI**  
 Pago en una sola exhibición  
 Emitido desde: **CONTPAQI NOMINAS**  
 Serie del Certificado del emisor: 00001000000301470610  
 Folio Fiscal UUID: DC3E1041-0525-4732-8B12-37F7066C1BC4  
 No. de serie del Certificado del SAT: 00001000000202864883  
 Fecha y hora de certificación: 2016-06-20T16:00:09

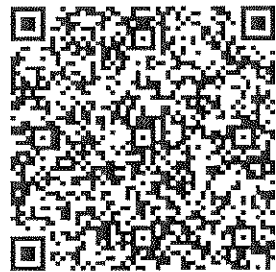

**Sello digital del CFDI**  
 U3ycGDEF3TuzNuLkt2qw06exPpKevBK9194xR8A2VsqTdsVxIvM4Rf6MfsnGMfCoEV8FBhXjm7RfPqtAdzgC0AqNQHf1R1f91eOGYfdRWnRjsIubG26Sv/xBPxheWntb+e1JfCBkGZ4I  
 E+7P3Qmm0DmcX15BR/mG6431OND2iw4=

**Sello del SAT**  
 pypIw9k8xo8ypEw2kLoiqp25/15KngYD4F3OVXXCwD+GtCL+EMlTgJwXCi2BaMWiHMyOONldTnxXdKfDnSsw+hg/vxM7M1dtPVbw100BFG/aXmvWY7DNu15ZojuTDg9LwNBS1qiIMcV  
 Xwh0qgSoA0xLwHfzmu+bVezMFZfJQXE=

**Cadena original del complemento de certificación digital del SAT**  
 111.0|DC3E1041-0525-4732-8B12-37F7066C1BC4|2016-06-20T16:00:09|U3ycGDEF3TuzNuLkt2qw06exPpKevBK9194xR8A2VsqTdsVxIvM4Rf6MfsnGMfCoEV8FBhXjm7RfPqtAdzgC0AqNQHf1R1f91eOGYfdRWnRjsIubG26Sv/xBPxheWntb+e1JfCBkGZ4I|E+7P3Qmm0DmcX15BR/mG6431OND2iw4=|00001000000202864883||

**Instituto de Movilidad y Transporte del Estado de Jalisco**

Fecha: 20/Jun/2016

RFC: IMT130929RT2

Reg Pat: Z2937002389

Hora: 15:58:50

Reg Fiscal: Persona Moral No Contribuyente

Lugar de expedición: Zapopan Jalisco

**1001003002 - Pulido Montelongo Francisco**

Periodo 11 Quincenal

01/Jun/2016 - 15/Jun/2016

RFC:

Días de Pago: 15

CURP:

Fecha Pago: 15/Jun/2016

Fecha Ini Relación Lab:

Puesto: ABOGADO DE INSTRUMENTOS JURIDICOS

Jornada:

Depto: Dirección General

NSS:

SDI: \$ 486.61

Tipo salario:

Percepciones					Deducciones				
Agrup SAT	No.	Concepto	Gravado	Exento	Total	Agrup SAT	No.	Concepto	Total
001	001	Sueldo	6,983.40	0.00	6,983.40	002	049	I.S.R. (sp)	1,145.71
029	032	Despensa	581.50	0.00	581.50	004	057	P C P (Ipejal)	1,552.00
017	039	Subsidio al Empleo (sp)	0.00	0.00	0.00	004	099	Ajuste al neto	-0.10
036	132	Ayuda para Transporte	361.00	0.00	361.00	004	175	Aportacion al Fondo (I	803.09
040	134	INGRESOS PROPIOS	0.00	0.00	0.00				
<b>Suma de Percepciones \$</b>					<b>7,925.90</b>	<b>0.00</b>	<b>7,925.90</b>	<b>Subtotal \$</b>	<b>7,925.90</b>
								<b>Descuentos \$</b>	<b>2,354.99</b>
								<b>Retenciones \$</b>	<b>1,145.71</b>
								<b>Total \$</b>	<b>4,425.20</b>
								<b>Neto del recibo \$</b>	<b>4,425.20</b>

Importe con letra  
cuatro mil cuatrocientos veinticinco pesos 20/100 M.N.

Se puso a mi disposicion el archivo XML correspondiente y recibí de la empresa arriba mencionada la cantidad neta a que este documento se refiere estando conforme con las percepciones y deducciones que en él aparecen especificados

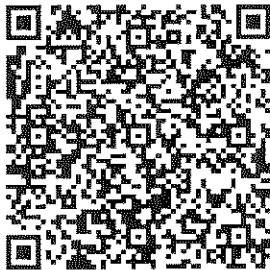

Método de pago: Efectivo

Firma del empleado

**Este documento es una representación impresa de un CFDI**

Pago en una sola exhibición

Emitido desde: **CONTPAQI NÓMINAS**

Serie del Certificado del emisor: 00001000000301470610

Folio Fiscal UUID: 6540E9B8-945D-42B9-9120-819281F139F7

No. de serie del Certificado del SAT: 00001000000202864863

Fecha y hora de certificación: 2016-06-20T15:59:01

Sello digital del CFDI

R7et.spxvauB0611aquiM6JUIRa7c0PrkY0vBTwMkhG/P2KlvVsaQmoA6HQjz5h6FBA DKi.cdm1hhu9rcsybhuDT+H+cPPVxLgpBpR6vtzxMoXdTHMna5tJEpCu+xfxVONXROFp71e4OVx3E7cYV/RuHh3QKsffdnS4k6RwPjst/8=

Sello del SAT

F84pRcYNz9sSpubtg0hixHq/H44J1InZpvEBRfHgUyCT/FR3xK6RHL1zrZmWHLBSCNXqITpqqNY4G05AqBHXh0040197uMZY0syxZEuakdYDLWCDqzKstJuB8nRrgTokEbcilx9qvv1IXfdAUIURBHOEs16157bu1EN1kpYLc=

Cadena original del complemento del certificación digital del SAT

111.016540E9B8-945D-42B9-9120-819281F139F7|2016-06-20T15:59:01|R7et.spxvauB0611aquiM6JUIRa7c0PrkY0vBTwMkhG/P2KlvVsaQmoA6HQjz5h6FBA DKi.cdm1hhu9rcsybhuDT+H+cPPVxLgpBpR6vtzxMoXdTHMna5tJEpCu+xfxVONXROFp71e4OVx3E7cYV/RuHh3QKsffdnS4k6RwPjst/8-|00001000000202864863|

<b>Instituto de Movilidad y Transporte del Estado de Jalisco</b>		Fecha: 20/Jun/2016
RFC: IMT130929RT2	Reg Pat: Z2937002389	Hora: 15:59:22
Reg Fiscal: Persona Moral No Contribuyente		
Lugar de expedición: Zapopan Jalisco		

**1005003003 - Negrete Pimienta Malintzin**

**Periodo 11 Quincenal 01/Jun/2016 - 15/Jun/2016**

RFC:

Días de Pago: 15

CURP:

Fecha Pago: 15/Jun/2016

Fecha Ini Relación Lab:

Puesto: Analista Especializado

Jornada:

Depto: Direccion de Movilidad no Motorizada

NSS:

SDI: \$ 443.62

Tipo salario:

Percepciones					Deducciones				
Agrup SAT	No.	Concepto	Gravado	Exento	Total	Agrup SAT	No.	Concepto	Total
001	001	Sueldo	6,566.40	0.00	6,566.40	002	049	I.S.R. (sp)	1,044.57
029	032	Despensa	546.50	0.00	546.50	004	099	Ajuste al neto	0.09
017	039	Subsidio al Empleo (sp)	0.00	0.00	0.00	004	175	Aportacion al Fondo (I	755.14
036	132	Ayuda para Transporte	339.50	0.00	339.50				
040	134	INGRESOS PROPIOS	0.00	0.00	0.00				
<b>Suma de Percepciones \$</b>					<b>7,452.40</b>	<b>0.00</b>	<b>7,452.40</b>		
					<b>Subtotal \$</b>		<b>7,452.40</b>		
					<b>Descuentos \$</b>		<b>755.23</b>		
					<b>Retenciones \$</b>		<b>1,044.57</b>		
					<b>Total \$</b>		<b>5,652.60</b>		
					<b>Neto del recibo \$</b>		<b>5,652.60</b>		

Importe con letra  
cinco mil seiscientos cincuenta y dos pesos 60/100 M.N.

Se puso a mi disposicion el archivo XML correspondiente y recibí de la empresa arriba mencionada la cantidad neta a que este documento se refiere estando conforme con las percepciones y deducciones que en él aparecen especificados

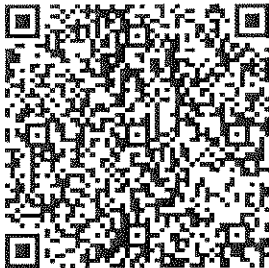

Método de pago: Efectivo

Firma del empleado

*Mali Negrete*

<b>Este documento es una representación impresa de un CFDI</b>	
Pago en una sola exhibición	
Emitido desde: <b>CONTPAQI NÓMINAS</b>	
Serie del Certificado del emisor:	00001000000301470610
Folio Fiscal UUID:	697A6BCA-EE67-445A-ABDA-F14891570650
No. de serie del Certificado del SAT:	00001000000202864883
Fecha y hora de certificación:	2016-06-20T16:00:23

Sello digital del CFDI

JANGZsRt8t57/SOHHVV5W0iFa16mFxZ3d6VK6K1mJ7hs!UTDvTx0vIeesRj3rsc0555Mb+E5U58ARk6wQyNGA4DxQ5z3eJt0Jzusebr0J03n/JORYXUKMtWJzoc0AaIMH3h6XTW5rpn97Hf0NW11+yKvrTxd6hJVzJX7nboCQ7T-

Sello del SAT

q3E1p9bbC10e1fTLd/F5Kot6z2kww+sq+uHsJJGvozCpDi+Uscdji1fCr9Aznhyq113ez0y1h4m00GU/Pw820ZTBFCVE0YMG30Yv7u1Nz9iyIKIyy1TVURmm9bRsoAcee7aIFLQB5V0LUIc5FR7gPasv9UyZg31mg6krueKFFo-

Cadena original del complemento del certificación digital del SAT.

[11.01697A6BCA-EE67-445A-ABDA-F14891570650|2016-06-20T16:00:23|JANGZsRt8t57/SOHHVV5W0iFa16mFxZ3d6VK6K1mJ7hs!UTDvTx0vIeesRj3rsc0555Mb+E5U58ARk6wQyNGA4DxQ5z3eJt0Jzusebr0J03n/JORYXUKMtWJzoc0AaIMH3h6XTW5rpn97Hf0NW11+yKvrTxd6hJVzJX7nboCQ7T-[00001000000202864883]]

**Instituto de Movilidad y Transporte del Estado de Jalisco**

Fecha: 20/Jun/2016

RFC: IMT130929RT2

Reg Pat: Z2937002389

Hora: 15:58:51

Reg Fiscal: Persona Moral No Contribuyente

Lugar de expedición: Zapopan Jalisco

**1001004001 - Malacon Hill Emely**

RFC:

CURP:

Fecha Ini Relación Lab:

Jornada:

NSS:

Tipo salario:

Periodo 11 Quincenal

01/Jun/2016 - 15/Jun/2016

Días de Pago: 15

Fecha Pago: 15/Jun/2016

Puesto: Asistente Tecnico

Depto: Dirección General

SDI: \$ 443.62

Percepciones					Deducciones			
Agrup SAT	No.	Concepto	Gravado	Exento	Total	Agrup SAT	Concepto	Total
001	001	Sueldo	6,566.40	0.00	6,566.40	002	049 I.S.R. (sp)	1,044.57
029	032	Despensa	546.50	0.00	546.50	004	099 Ajuste al neto	0.09
017	039	Subsidio al Empleo (sp)	0.00	0.00	0.00	004	175 Aportacion al Fondo (I	755.14
036	132	Ayuda para Transporte	339.50	0.00	339.50			
040	134	INGRESOS PROPIOS	0.00	0.00	0.00			
<b>Suma de Percepciones \$</b>					<b>7,452.40</b>	<b>0.00</b>	<b>7,452.40</b>	
						<b>Subtotal \$</b>	<b>7,452.40</b>	
						<b>Descuentos \$</b>	<b>755.23</b>	
						<b>Retenciones \$</b>	<b>1,044.57</b>	
						<b>Total \$</b>	<b>5,652.60</b>	
						<b>Neto del recibo \$</b>	<b>5,652.60</b>	

Importe con letra  
cinco mil seiscientos cincuenta y dos pesos 60/100  
M.N.

Se pone a mi disposición el archivo XML correspondiente y recibo de la empresa arriba mencionada la cantidad neta a que este documento se refiere estando conforme con las percepciones y deducciones que en él aparecen especificados.

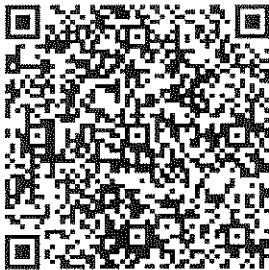

Método de pago: Efectivo

Firma del empleado

Este documento es una representación impresa de un CFDI

Pago en una sola exhibición

Emitido desde: **CONTPAQI NÓMINAS**

Serie del Certificado del emisor: 00001000000301470810  
Folio Fiscal UUID: F5BD0A6D-B781-4702-AC1C-0CA07426AFFF  
No. de serie del Certificado del SAT: 00001000000202864883  
Fecha y hora de certificación: 2016-06-20T15:59:07

**Sello digital del CFDI**

R6BeBvVEe49tkPsdC98+fvTGe41VszwZt.kuK0/asa5/zv96cxt.ZWpGYDBWPsQCWgPHd8HBQC6Ab2a7q9sygwJsGLFROjUjtaQVerb/6jQYaYxhkD2c65vVidzRiTRFHSU6ep7GBKtZqQY/ayxPP1DwuApcZG9uOJIScB3JeJ+6k=

**Sello del SAT**

1HgZ1ALxbllqH0xJID12/aFn4/nXWr2IPU5Pn25BkHrrGA33LL6mkoKi iHkz/v8cZQCLCuBxXtr8jmuUwUziJHxM43JFoVpNLI.3mHUv7B7pe16Z2zmqs5594FN41Uk/6Wvpxh1Kt.oYGNpeDuLEt7/Gd3R2cYCCFobmKF/Z3Vg=

**Cadena original del complemento del certificación digital del SAT**

[[11.0|F5BD0A6D-B781-4702-AC1C-0CA07426AFFF|2016-06-20T15:59:07|R6BeBvVEe49tkPsdC98+fvTGe41VszwZt.kuK0/asa5/zv96cxt.ZWpGYDBWPsQCWgPHd8HBQC6Ab2a7q9sygwJsGLFROjUjtaQVerb/6jQYaYxhkD2c65vVidzRiTRFHSU6ep7GBKtZqQY/ayxPP1DwuApcZG9uOJIScB3JeJ+6k=|00001000000202864883|]]

**Instituto de Movilidad y Transporte del Estado de Jalisco**

Fecha: 20/Jun/2016

RFC: IMT130929RT2

Reg Pat: Z2937002389

Hora: 15:59:09

Reg Fiscal: Persona Moral No Contribuyente

Lugar de expedición: Zapopan Jalisco

1003004003 - Vilchis Martinez Orel

Periodo 11 Quincenal

01/Jun/2016 - 15/Jun/2016

RFC:

Días de Pago: 15

CURP:

Fecha Pago: 15/Jun/2016

Fecha Ini Relación Lab:

Puesto: Analista Especializado

Jornada:

Depto: Dirección de Planeación

NSS:

SDI: \$ 443.62

Tipo salario:

Percepciones					Deducciones				
Agrup SAT	No.	Concepto	Gravado	Exento	Total	Agrup SAT	No.	Concepto	Total
001	001	Sueldo	6,566.40	0.00	6,566.40	002	049	I.S.R. (sp)	1,044.57
029	032	Despensa	546.50	0.00	546.50	004	057	P C P (Ipejal)	1,460.00
017	039	Subsidio al Empleo (sp)	0.00	0.00	0.00	004	099	Ajuste al neto	0.09
036	132	Ayuda para Transporte	339.50	0.00	339.50	004	175	Aportacion al Fondo (I)	756.14
040	134	INGRESOS PROPIOS	0.00	0.00	0.00				
<b>Suma de Percepciones \$</b>					<b>7,452.40</b>	<b>0.00</b>	<b>7,452.40</b>		
					<b>Subtotal \$</b>		<b>7,452.40</b>		
					<b>Descuentos \$</b>		<b>2,215.23</b>		
					<b>Retenciones \$</b>		<b>1,044.57</b>		
					<b>Total \$</b>		<b>4,192.60</b>		
					<b>Neto del recibo \$</b>		<b>4,192.60</b>		

Importe con letra

cuatro mil ciento noventa y dos pesos 60/100 M.N.

Se puede consultar el archivo XML correspondiente y recibir de la empresa arriba mencionada la cantidad neta a que este documento se refiere estando conforme con las percepciones y deducciones que en él aparecen especificados



Método de pago: Efectivo

Firma del empleado

**Este documento es una representación impresa de un CFDI**

Pago en una sola exhibición

Emitido desde: **CONTPAQI NÓMINAS**

Serie del Certificado del emisor: 00001000000301470610

Folio Fiscal UUID: F87E398E-EEBA-4B0E-893B-9E4C0FF06CCC

No. de serie del Certificado del SAT: 00001000000202864883

Fecha y hora de certificación: 2016-06-20T15:59:59

Sello digital del CFDI

S50Wm19Mf1YgwhvLukGpcRU0UxFTY5wkcxqveFMqgvkG6R6IE+xvw2y6Bj19L255bqU5Synkrn1C(KOL0aQSEHk8AHV2tmJ/Z1BZ061KGKY7111OapmPV1j6rGds8PSv9IktIGx5Tv cyVkB8TF/qFSOQOC1VARTZC+NvKKeGM=

Sello del SAT

dNr6WPoNpZP2Qg7JGG38nSb31z/TubUD1iXurc1RZs0LLUq+B0ESJReUP3R4RT1J0bXDxxjhRzU8MC4n0UTg+vbFaVW75SoJMd/VvrjuZTJ2hrWh3wZOmAXXQ01.nReMGX0j8wMjPQmmd LFP816J3M2Dygn/c1fpFNcNOVn7gJ/8U=

Cadena original del complemento de certificación digital del SAT:

[[11.0|F87E398E-EEBA-4B0E-893B-9E4C0FF06CCC|2016-06-20T15:59:59|S50Wm19Mf1YgwhvLukGpcRU0UxFTY5wkcxqveFMqgvkG6R6IE+xvw2y6Bj19L255bqU5Synkrn1C(KOL0aQSEHk8AHV2tmJ/Z1BZ061KGKY7111OapmPV1j6rGds8PSv9IktIGx5Tv cyVkB8TF/qFSOQOC1VARTZC+NvKKeGM=|00001000000202864883]]

<b>Instituto de Movilidad y Transporte del Estado de Jalisco</b>			Fecha: 20/Jun/2016
RFC: IMT130929RT2	Reg Pat: Z2937002389		Hora: 15:58:56
Reg Fiscal: Persona Moral No Contribuyente			
Lugar de expedición: Zapopan Jalisco			

<b>1002003001 - Espitia Garcia Norma</b>	<b>Periodo 11 Quincenal</b>	<b>01/Jun/2016 - 15/Jun/2016</b>
RFC:	Días de Pago: 15	
CURP:	Fecha Pago: 15/Jun/2016	
Fecha Ini Relación Lab:	Puesto: Tecnico Especializado A	
Jornada:	Depto: Dirección de Administracion y Finanzas	
NSS:	SDI: \$ 416.51	
Tipo salario:		

Percepciones					Deducciones				
Agrup SAT	No. SAT	Concepto	Gravado	Exento	Total	Agrup SAT	No. SAT	Concepto	Total
001	001	Sueldo	6,177.45	0.00	6,177.45	002	049	I.S.R. (sp)	955.08
022	029	Prima Quinquenal	0.00	146.08	146.08	004	099	Ajuste al neto	0.10
029	032	Despensa	523.00	0.00	523.00	004	175	Aportacion al Fondo (I	710.41
017	039	Subsidio al Empleo (sp)	0.00	0.00	0.00	004	176	Prestamo Hipotecario	3,264.74
036	132	Ayuda para Transporte	333.00	0.00	333.00				
040	134	INGRESOS PROPIOS	0.00	0.00	0.00				

<b>Suma de Percepciones \$</b>	<b>7,033.45</b>	<b>146.08</b>	<b>7,179.53</b>	<b>Subtotal \$</b>	<b>7,179.53</b>
				<b>Descuentos \$</b>	<b>3,975.25</b>
				<b>Retenciones \$</b>	<b>955.08</b>
				<b>Total \$</b>	<b>2,249.20</b>
				<b>Neto del recibo \$</b>	<b>2,249.20</b>

Importe con letra: **dos mil doscientos cuarenta y nueve pesos 20/100 M.N.**

Se puso a tu disposición el Archivo XML, correspondiente y recibí de la empresa arriba mencionada la cantidad neta a que este documento se refiere estando conforme con las percepciones y deducciones que en él aparecen especificados

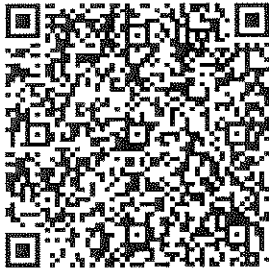

Método de pago: Efectivo

Firma del empleado

**Este documento es una representación impresa de un CFDI**  
 Pago en una sola exhibición  
 Emitido desde: **CONTPAQI NÓMINAS**  
 Serie del Certificado del emisor: 0000100000001470510  
 Folio Fiscal UUID: AEE34C48-87D5-44DA-A91F-5AEB667CFC90  
 No. de serie del Certificado del SAT: 00001000000202664833  
 Fecha y hora de certificación: 2016-06-20T15:59:25

**Sello digital del CFDI**

cJumDzT5k271g0jLcy0qBpZ0oDsAufeppn4/1It1xZehPRKIiN9a/XeSxLBPoSvKzr64cVGLGh6TgAfYepuCn80e1ZtGkKYltn+L1hsWsKjLHP5rRdb/a9/RONIF2o3Hc/eEsXX1WWf8w11RMCbx3E1iuMndpmbTM+rXFOT3E10=

**Sello del SAT**

iU1ysX0m/622dhJ1ATw1OR3praZ06kM07h25vZbgM6CoPSNm/JIcycq4TeK0bcUgMvjuuvmw2K/1JdCJdzB3ZLvy7av4EXJ2GuKBMGgiTUTVwAjl4DiEac76YjFf9X7uppEDKyK/abwxE6d0bx1plnVoxVDhcN0MkVgX0Dedqc=

**Cadena original del complemento del certificación digital del SAT**

111.0|AEE34C48-87D5-44DA-A91F-5AEB667CFC90|2016-06-20T15:59:25|cJumDzT5k271g0jLcy0qBpZ0oDsAufeppn4/1It1xZehPRKIiN9a/XeSxLBPoSvKzr64cVGLGh6TgAfYepuCn80e1ZtGkKYltn+L1hsWsKjLHP5rRdb/a9/RONIF2o3Hc/eEsXX1WWf8w11RMCbx3E1iuMndpmbTM+rXFOT3E10=|00001000000202664833|

<b>Instituto de Movilidad y Transporte del Estado de Jalisco</b>		Fecha: 20/Jun/2016
RFC: IMT130929RT2	Reg Pat: Z2937002389	Hora: 15:59:23
Reg Fiscal: Persona Moral No Contribuyente		
Lugar de expedición: Zapopan Jalisco		

<b>1005003007 - Lau Velazquez Jessica</b>	<b>Periodo 11 Quincenal</b>	<b>01/Jun/2016 - 15/Jun/2016</b>
RFC:	Días de Pago: 15	
CURP:	Fecha Pago: 15/Jun/2016	
Fecha Ini Relación Lab:	Puesto: Analista Especializado	
Jornada:	Depto: Direccion de Movilidad no Motorizada	
NSS:	SDI: \$ 0	
Tipo salario:		

Percepciones					Deducciones				
Agrup SAT	No.	Concepto	Gravado	Exento	Total	Agrup SAT	No.	Concepto	Total
001	001	Sueldo	6,566.55	0.00	6,566.55	002	049	I.S.R. (sp)	1,044.60
029	032	Despensa	546.50	0.00	546.50	004	099	Ajuste al neto	0.00
017	039	Subsidio al Empleo (sp)	0.00	0.00	0.00	004	175	Aportacion al Fondo (I	755.15
036	132	Ayuda para Transporte	339.50	0.00	339.50				
040	134	INGRESOS PROPIOS	0.00	0.00	0.00				
<b>Suma de Percepciones \$</b>					<b>7,452.55</b>	<b>0.00</b>	<b>7,452.55</b>		
					<b>Subtotal \$</b>		<b>7,452.55</b>		
					<b>Descuentos \$</b>		<b>755.15</b>		
					<b>Retenciones \$</b>		<b>1,044.60</b>		
					<b>Total \$</b>		<b>5,652.80</b>		
					<b>Neto del recibo \$</b>		<b>5,652.80</b>		

Importe con letra: cinco mil seiscientos cincuenta y dos pesos 80/100 M.N.

Se puso a mi disposición el archivo XML correspondiente y recibí de la empresa arriba mencionada la cantidad neta a que este documento se refiere estando conforme con las percepciones y deducciones que en él aparecen especificados

Jessica Lau V.  
Firma del empleado

Método de pago: Efectivo

**Este documento es una representación impresa de un CFDI**

Pago en una sola exhibición

Emitido desde: **CONTPAQI NÓMINAS**

Serie del Certificado del emisor: 00001000000301470810  
 Folio Fiscal UUID: 123FBDAD-8083-4587-AF2C-577BFABA3BAF  
 No. de serie del Certificado del SAT: 00001000000202864883  
 Fecha y hora de certificación: 2016-06-20T16:00:25

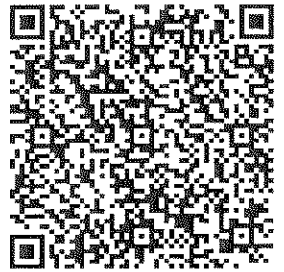

**Sello digital del CFDI**  
 g8wSSgwkfRdJVta101KAUL3Etuc8D5qFZgYdkco96ysR8+GjMygnGb10DW/WKoOJi4DUwxsRj2W+RIRFqEsApphfiTrDe6EhU8rP+Xd5FW50FBLJ8EybJHujm1ABpPo7tUD+3Qrbak6TBjCp59rts1qq8277yZQLcKOB1RYg=

**Sello del SAT**  
 bB7/ENseCuwl/QbndH4iy/U15NzBxEHThjqdwObCy14qX+yhrGaWJ/zUenL3Ilyusgg0tUkRPh3Bud1s2q1WXM3ohP0dXPh353ZInobXwChnYe6M2Cd4cuocXY1pvG6n+bi917jU9uV1G M1RzpMesRjEBfA6/4hpUkydxk1AEzIy=

**Cadena original del complemento del certificación digital del SAT**  
 |11.0|123FBDAD-8083-4587-AF2C-577BFABA3BAF|2016-06-20T16:00:25|g8wSSgwkfRdJVta101KAUL3Etuc8D5qFZgYdkco96ysR8+GjMygnGb10DW/WKoOJi4DUwxsRj2W+RIRFqEsApphfiTrDe6EhU8rP+Xd5FW50FBLJ8EybJHujm1ABpPo7tUD+3Qrbak6TBjCp59rts1qq8277yZQLcKOB1RYg=|00001000000202864883||



<b>Instituto de Movilidad y Transporte del Estado de Jalisco</b>			Fecha: 20/Jun/2016
RFC: IMT130929RT2	Reg Pat: Z2937002389		Hora: 15:59:25
Reg Fiscal: Persona Moral No Contribuyente			
Lugar de expedición: Zapopan Jalisco			

<b>1005004002 - Ramos Medina Mitzi Valeria</b>	<b>Periodo 11 Quincenal</b>	<b>01/Jun/2016 -15/Jun/2016</b>
RFC:	Días de Pago: 15	
CURP:	Fecha Pago: 15/Jun/2016	
Fecha Ini Relación Lab:	Puesto: Tecnico Especializado en Movilidad	
Jornada:	Depto: Direccion de Movilidad no Motorizada	
NSS:	SDI: \$ 0	
Tipo salario:		

Percepciones					Deducciones				
Agrup SAT	No.	Concepto	Gravado	Exento	Total	Agrup SAT	No.	Concepto	Total
001	001	Sueldo	5,893.50	0.00	5,893.50	002	049	I.S.R. (sp)	884.39
029	032	Despensa	478.50	0.00	478.50	004	099	Ajuste al neto	-0.09
017	039	Subsidio al Empleo (sp)	0.00	0.00	0.00	004	175	Aportacion al Fondo (I	0.00
036	132	Ayuda para Transporte	330.50	0.00	330.50				
040	134	INGRESOS PROPIOS	0.00	0.00	0.00				
<b>Suma de Percepciones \$</b>					<b>6,702.50</b>	<b>0.00</b>	<b>6,702.50</b>	<b>Subtotal \$</b>	<b>6,702.50</b>
								<b>Descuentos \$</b>	<b>-0.09</b>
								<b>Retenciones \$</b>	<b>884.39</b>
								<b>Total \$</b>	<b>5,818.20</b>
								<b>Neto del recibo \$</b>	<b>5,818.20</b>

Importe con letra  
cinco mil ochocientos dieciocho pesos 20/100 M.N.

Se puso a un disposición el archivo XML correspondiente y queda de la empresa arriba mencionada la cantidad neta a que este documento se refiere estando conforme con las percepciones y deducciones que en el aparecen especificados.

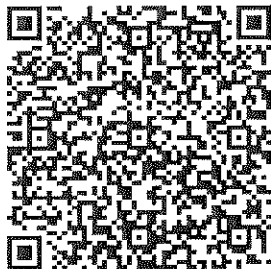

Método de pago: Efectivo

*Mitzi Valeria*  
Firma del empleado

<b>Este documento es una representación impresa de un CFDI</b>	
Pago en una sola exhibición	
Emitido desde: <b>CONTPAQi NÓMINAS</b>	
Serie del Certificado del emisor:	00001000000501470610
Folio Fiscal UJID:	E62AF473-0B70-4783-966A-3DC869EEE327
No. de serie del Certificado del SAT:	00001000000202864883
Fecha y hora de certificación:	2016-06-20T16:00:29

Sello digital del CFDI

PY0RMkLGViu3L/SrYBCU0I8g92+Kaza4/ImzhvLZRbmbCOK7rtDcRM/bhhWCSp0ReL3S77uJRd71Ra0HZeATDV1ks6g6RkK6781t6vJO1hVMWP912ENIz/e6QggQg1UfuLgZ1qLG+3D9DQeN1yPPQ4RqcByH10Dn0tnPAXP7h5w-

Sello del SAT

H0m1sSIfE8X7a018h4+ZoOXbt2WJNhGLyPD81vTW1zAk5Wu2tPgnxr0bpb4K9X711+51CaIXce0db61HAI1wBWrEVoovAW+L41x10F8eFG5vqvCeDRomPAPvvs5zXUw0f4hAd7v2Kw8ITtA4yPsrpOm5LDSs+3dVRDj4pozS-

Cadena original del complemento del certificación digital del SAT

111.01e62AF473-0B70-4783-966A-3DC869EEE32712016-06-20T16:00:29|PY0RMkLGViu3L/SrYBCU0I8g92+Kaza4/ImzhvLZRbmbCOK7rtDcRM/bhhWCSp0ReL3S77uJRd71Ra0HZeATDV1ks6g6RkK6781t6vJO1hVMWP912ENIz/e6QggQg1UfuLgZ1qLG+3D9DQeN1yPPQ4RqcByH10Dn0tnPAXP7h5w-|00001000000202864883|

<b>Instituto de Movilidad y Transporte del Estado de Jalisco</b>		Fecha: 20/Jun/2016
RFC: IMT130929RT2	Reg Pat: Z2937002389	Hora: 15:59:24
Reg Fiscal: Persona Moral No Contribuyente		
Lugar de expedición: Zapopan Jalisco		

<b>1005003008 - Cedillo Perales Marcos</b>	<b>Periodo 11 Quincenal</b>	<b>01/Jun/2016 - 15/Jun/2016</b>
RFC:	Días de Pago: 15	
CURP:	Fecha Pago: 15/Jun/2016	
Fecha Ini Relación Lab:	Puesto: Analista Especializado	
Jornada:	Depto: Direccion de Movilidad no Motorizada	
NSS:	SDI: \$ 0	
Tipo salario:		

Percepciones					Deducciones				
Agrup SAT	No.	Concepto	Gravado	Exento	Total	Agrup SAT	No.	Concepto	Total
001	001	Sueldo	6,566.55	0.00	6,566.55	002	049	I.S.R. (sp)	1,044.60
029	032	Despensa	546.50	0.00	546.50	004	099	Ajuste al neto	-0.05
017	039	Subsidio al Empleo (sp)	0.00	0.00	0.00	004	175	Aportacion al Fondo (I	0.00
036	132	Ayuda para Transporte	339.50	0.00	339.50				
040	134	INGRESOS PROPIOS	0.00	0.00	0.00				
<b>Suma de Percepciones \$</b>					<b>7,452.55</b>	<b>0.00</b>	<b>7,452.55</b>		
					<b>Subtotal \$</b>		<b>7,452.55</b>		
					<b>Descuentos \$</b>		<b>-0.05</b>		
					<b>Retenciones \$</b>		<b>1,044.60</b>		
					<b>Total \$</b>		<b>6,408.00</b>		
					<b>Neto del recibo \$</b>		<b>6,408.00</b>		

Importe con letra: seis mil cuatrocientos ocho pesos 00/100 M.N.

Se puso a mi disposición el archivo XML correspondiente y recibí de la empresa arriba mencionada la cantidad neta a que este documento se refiere estando conforme con las percepciones y deducciones que en él aparecen especificados



Método de pago: Efectivo

Firma del empleado

Este documento es una representación impresa de un CFDI

Pago en una sola exhibición

Emitido desde: **CONTPAQI NÓMINAS**

Serie del Certificado del emisor: 00001000000301470610

Folio Fiscal UUID: |EC078563-C665-4AAF-92D4-D540B940DCFF|

No. de serie del Certificado del SAT: 00001000000202864883

Fecha y hora de certificación: 2016-06-20T16:00:27

**Sello digital del CFDI**

o49q7Lj tza5gHYkF1PWercYyyNpAS8ET6gFsvxu86TNHdpkZd9xyJ+6JrIASXUbl1gukcgcKuvUrxw+trOfOxpt32pnUTTSObgu2mJ0o6xi0VhKa0H4LJ85Ck+iaMTvFiV+Ejuoy7dt4SGoz4QY60YK17B0faX40URxR+hGYgIM=

**Sello del SAT**

oQQAGMMo8/P+b99B1Uy1ESPLum1ABC7tOYMIex1s0uPdAsnSKqQ(P2H1JyzVq195uWZLRzaYt1W9wbu/er2oR4HiKUQ1JjCWfjYUdcuVYVUH5Nd7y0KtWvSRInoO6XNTPe03HzVCC8P|24w1YhOVDFaR9wxToN+76FY0oMJERK4=

**Cadena original del complemento del certificación digital del SAT**

||1.01EC078563-C665-4AAF-92D4-D540B940DCFF|2016-06-20T16:00:27|o49q7Lj tza5gHYkF1PWercYyyNpAS8ET6gFsvxu86TNHdpkZd9xyJ+6JrIASXUbl1gukcgcKuvUrxw+trOfOxpt32pnUTTSObgu2mJ0o6xi0VhKa0H4LJ85Ck+iaMTvFiV+Ejuoy7dt4SGoz4QY60YK17B0faX40URxR+hGYgIM=|00001000000202864883||

**Instituto de Movilidad y Transporte del Estado de Jalisco** Fecha: 20/Jun/2016  
 RFC: IMT130929RT2 Reg Pat: Z2937002389 Hora: 15:59:26  
 Reg Fiscal: Persona Moral No Contribuyente  
 Lugar de expedición: Zapopan Jalisco

**1005004004 - Lejeune Melgoza Miriame Yunuen** Periodo 11 Quincenal 01/Jun/2016 - 15/Jun/2016  
 RFC: Días de Pago: 15  
 CURP: Fecha Pago: 15/Jun/2016  
 Fecha Ini Relación Lab: Puesto: Tecnico Especializado en Movilidad  
 Jornada: Depto: Direccion de Movilidad no Motorizada  
 NSS: SDI: \$ 0  
 Tipo salario:

Percepciones					Deducciones				
Agrup SAT	No.	Concepto	Gravado	Exento	Total	Agrup SAT	No.	Concepto	Total
001	001	Sueldo	5,893.50	0.00	5,893.50	002	049	I.S.R. (sp)	884.39
029	032	Despensa	478.50	0.00	478.50	004	099	Ajuste al neto	-0.09
017	039	Subsidio al Empleo (sp)	0.00	0.00	0.00	004	175	Aportacion al Fondo (I	0.00
036	132	Ayuda para Transporte	330.50	0.00	330.50				
040	134	INGRESOS PROPIOS	0.00	0.00	0.00				
<b>Suma de Percepciones \$</b>					<b>6,702.50</b>	<b>0.00</b>	<b>6,702.50</b>		
					<b>Subtotal \$</b>		<b>6,702.50</b>		
					<b>Descuentos \$</b>		<b>-0.09</b>		
					<b>Retenciones \$</b>		<b>884.39</b>		
					<b>Total \$</b>		<b>5,818.20</b>		
					<b>Neto del recibo \$</b>		<b>5,818.20</b>		

Importe con letra  
 cinco mil ochocientos dieciocho pesos 20/100 M.N.



Se pone a su disposición el archivo XML correspondiente y recibi de la empresa arriba mencionada la cantidad neta a que este documento se refiere estando conforme con las percepciones y deducciones que en el aparecen especificados.

Método de pago: Efectivo

Firma del empleado



**Este documento es una representación impresa de un CFDI**  
 Pago en una sola exhibición  
 Emitido desde: **CONTPAQI NÓMINAS**  
 Serie del Certificado del emisor: 00001000000301470610  
 Folio Fiscal UUID: 69594EBB-4A32-4165-S7D4-5EBDE3D63966  
 No. de serie del Certificado del SAT: 00001000000202854583  
 Fecha y hora de certificación: 2016-06-20T16:00:31

**Sello digital del CFDI**  
 au4A1b0WuPq4CtFj5BIRVhLB5/L/qYsMtArJLiekZor3uMPB9gRv4h1PRvK2meob0H9Q1pInpUvcAxlhGF9oSPQrdThBYuPuahyIE2swf7bkwXFjCFdeZr5PZ9trLFD32qoJ9E2440H2RZjTc/rLJ64HsgKnMRTWt1nr05x60=

**Sello del SAT**  
 Q0Dmg1+rIj6i240LhMCDWRNPWpeqsaWp9dnKc5ktni2P0CA8gRud+qgOnYe97wWxzj8VdtYH0Lo+PuTypKIRN34VstJ SmdRRNAoaW0YObmzP1m+Bw2E9kXjckgF8tgA+5nTJ5/K/L4/m5PEmXvX/NPstRiu8BvLx/9/jXM0PFgQ=

**Cadena original del complemento de certificación digital del SAT**  
 111.01B9594EBB-4A32-4165-87D4-5EBDE3D6396612016-06-20T16:00:31|au4A1b0WuPq4CtFj5BIRVhLB5/L/qYsMLArJLiekZor3uMPB9gRv4h1PRvK2meob0H9Q1pInpUvcAxlhGF9oSPQrdThBYuPuahyIE2swf7bkwXFjCFdeZr5PZ9trLFD32qoJ9E2440H2RZjTc/rLJ64HsgKnMRTWt1nr05x60-10001000000202864883|1

**Instituto de Movilidad y Transporte del Estado de Jalisco**

Fecha: 20/Jun/2016

RFC: IMT130929RT2

Reg Pat: Z2937002389

Hora: 15:58:54

Reg Fiscal: Persona Moral No Contribuyente

Lugar de expedición: Zapopan Jalisco

**1002002001 - Godinez Macías Eva Angelina**

RFC:

CURP:

Fecha Ini Relación Lab:

Jornada:

NSS:

Tipo salario:

Periodo 11 Quincenal

01/Jun/2016 -15/Jun/2016

Días de Pago: 15

Fecha Pago: 15/Jun/2016

Puesto: COORDINADOR DE AREA

Depto: Dirección de Administracion y Finanzas

SDI: \$ 680.5

Percepciones					Deducciones				
Agrup SAT	No.	Concepto	Gravado	Exento	Total	Agrup SAT	No.	Concepto	Total
001	001	Sueldo	9,766.05	0.00	9,766.05	002	049	I.S.R. (sp)	1,780.36
022	029	Prima Quinquenal	0.00	146.08	146.08	004	099	Ajuste al neto	-0.03
029	032	Despensa	643.00	0.00	643.00	004	175	Aportacion al Fondo (I	1,123.10
017	039	Subsidio al Empleo (sp)	0.00	0.00	0.00	004	176	Prestamo Hipotecario	2,512.65
036	132	Ayuda para Transporte	428.50	0.00	428.50	004	179	Prestamo PLMP (Ipeja)	2,369.55
040	134	INGRESOS PROPIOS	0.00	0.00	0.00				
<b>Suma de Percepciones \$</b>					<b>10,837.55</b>	<b>146.08</b>	<b>10,983.63</b>		
					<b>Subtotal \$</b>		<b>10,983.63</b>		
					<b>Descuentos \$</b>		<b>6,005.27</b>		
					<b>Retenciones \$</b>		<b>1,780.36</b>		
					<b>Total \$</b>		<b>3,198.00</b>		
					<b>Neto del recibo \$</b>		<b>3,198.00</b>		

Importe con letra  
tres mil ciento noventa y ocho pesos 00/100 M.N

Se puso a mi disposicion el archivo XML correspondiente y recibí en la empresa arriba mencionada la cantidad neta a que este documento se refiere estando conforme con las percepciones y deducciones que en el aparecen especificados

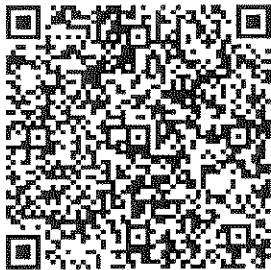

Método de pago: Efectivo

Firma del empleado

**Este documento es una representación impresa de un CFDI**

Pago en una sola exhibición

Emitido desde: **CONTPAQI NOMINAS**

Serie del Certificado del emisor: 00001000000301470810

Folio Fiscal UUID: 743CA1FC-A96E-4822-932C-3E39CDEB506

No. de serie del Certificado del SAT: 00001000000202864883

Fecha y hora de certificación: 2016-06-20T15:59:20

Sello digital del CFDI

QFGEh12pVJozm6RGxHlq2MGVxNscm+gxbOXcXRebMSdvLWbuopF7K5qeQ6JGkhi85e08VgONW8ptBhf9t+Od0y2p7ztT41kxPFEhdK1Ks10TguM7Rmv3+Qfpzbc11qDEr7+E9y2Da20Sr1Zv2McuckwrDq21zDLMVQLrRe496T=

Sello del SAT

qccqNq5QtBo7aDavvMRq+9T5Iq7JhCRmgvv1ib3rwd2PdIjHkTeXmIUyJ371AkJNG7avd3q2dfz0MpN2L0LsJDSrpsW6uNfI.KFhNvU5b9meNa2Hy4Uzed47K0oRozV67ysSqsW9Rj7PYSAXB7jVBQqn3H0vvh/QDM9G3a0FE=

Cadena original del complemento del certificación digital del SAT

||1.0|743CA1FC-A96E-4822-932C-3E39CDEB506|2016-06-20T15:59:20|QFGEh12pVJozm6RGxHlq2MGVxNscm+gxbOXcXRebMSdvLWbuopF7K5qeQ6JGkhi85e08VgONW8ptBhf9t+Od0y2p7ztT41kxPFEhdK1Ks10TguM7Rmv3+Qfpzbc11qDEr7+E9y2Da20Sr1Zv2McuckwrDq21zDLMVQLrRe496T-100001000000202864883||

**Instituto de Movilidad y Transporte del Estado de Jalisco** Fecha: 20/Jun/2016  
 RFC: IMT130929RT2 Reg Pat: Z2937002389 Hora: 15:59:27  
 Reg Fiscal: Persona Moral No Contribuyente  
 Lugar de expedición: Zapopan Jalisco

**1005004007 - Huacuja Ascencio Emmanuel** Periodo 11 Quincenal 01/Jun/2016 - 15/Jun/2016  
 RFC: Días de Pago: 15  
 CURP: Fecha Pago: 15/Jun/2016  
 Fecha Ini Relación Lab: Puesto: Tecnico Especializado  
 Jornada: Depto: Direccion de Movilidad no Motorizada  
 NSS: SDI: \$ 0  
 Tipo salario:

Percepciones					Deducciones				
Agrup SAT	No.	Concepto	Gravado	Exento	Total	Agrup SAT	No.	Concepto	Total
001	001	Sueldo	6,166.44	0.00	6,166.44	002	049	I.S.R. (sp)	960.95
029	032	Despensa	564.00	0.00	564.00	004	099	Ajuste al neto	0.19
017	039	Subsidio al Empleo (sp)	0.00	0.00	0.00	004	175	Aportacion al Fondo (I)	0.00
036	132	Ayuda para Transporte	330.50	0.00	330.50				
040	134	INGRESOS PROPIOS	0.00	0.00	0.00				
Suma de Percepciones \$			7,060.94	0.00	7,060.94	Subtotal \$		7,060.94	
						Descuentos \$		0.19	
						Retenciones \$		960.95	
						Total \$		6,099.80	
						Neto del recibo \$		6,099.80	

Importe con letra  
seis mil noventa y nueve pesos 80/100 M.N.

Se puso a mi disposicion el archivo XML correspondiente y recibí de la empresa arriba mencionada la cantidad neta a que este documento se refiere estando conforme con las percepciones y deducciones que en él aparecen especificados



Método de pago: Efectivo Firma del empleado

**Este documento es una representación impresa de un CFDI**  
 Pago en una sola exhibición  
 Emitido desde: **CONTPAQI NÓMINAS**  
 Serie del Certificado del emisor: 30001000000301470610  
 Folio Fiscal UUID: 2A6CC2D9-0AB1-49C5-93C6-96BBE604C50A  
 No. de serie del Certificado del SAT: 00001000000202854853  
 Fecha y hora de certificación: 2016-06-20T15:00:33

**Sello digital del CFDI**  
 0V4zo03PUBg2cqQF/M0MWS1q552tu7gEPBdxzGcrCTNEaPy81b2IT0qFp0TsV/Kw/2JqMig1n1sXQWfkZDLeDPJ7cEzQ7dQpwInDissokYrPc1E9IA/kR1C+Np4Ptk14cwsrdjFgOqQjBETCxsqby0kY8mP2+m8zUR/MsVmc4w=

**Sello del SAT**  
 oA/kHF847T97Q1eN0q0S03gCugX7YTersZ00b69KLIPjIvg+IFV223YK1/oRGJFR64euGao4P6FNq1ZQ6Wb97rp1/u9F0v0r87GXS05fHi2Wt74u9d1t1COjW3F1q0jAgv2Z+b715J39fgjtGwTSnlG1MPK7Yp2YD/oXbypfhU=

**Cadena original del complemento de certificación digital del SAT**  
 111.012A6CC2D9-0AB1-49C5-93C6-96BBE604C50A12016-06-20T16:00:33|0V4zo03PUBg2cqQF/M0MWS1q552tu7gEPBdxzGcrCTNEaPy81b2IT0qFp0TsV/Kw/2JqMig1n1sXQWfkZDLeDPJ7cEzQ7dQpwInDissokYrPc1E9IA/kR1C+Np4Ptk14cwsrdjFgOqQjBETCxsqby0kY8mP2+m8zUR/MsVmc4w=|00001000000202864883||

# POLIZA DE INGRESOS

CUENTA	SUB-CTA.	NOMBRE	PARCIAL	DEBE	HABER
100		<u>BANCOS</u>		\$ 25	
	02/002	Cuenta Mexica / INTJ			
500		<u>CASTOS y SERVICIOS GENERALES</u>		633	
	200/018				
100		<u>DEBE DORES DIVERSOS</u>			\$ 658
	103/010	Enclave Dela Cere			

**SUMAS IGUALES**

**CONCEPTO**

COMPENSACION VIATICOS DEL Aeq ENCLAVE DE LA CERE  
A LA CDMX

CONTROL	HECHO POR	REVISADO	AUTORIZADO	AUXILIARES	DIARIO

FECHA	POLIZA No.
14 JUNIO 2016	E-022



## Notificaciones

Estimado(a): **IMTJ**

Te notificamos que se ha registrado la instrucción para realizar un depósito a tu cuenta \*\*\*\*\***0780** a través de la Banco en línea.

Operación: Instrucción de Depósito

Fecha de Instrucción: 14/Jun/2016

Hora de Instrucción: 13:16:27 horas

Nombre del Remitente: ENRIQUE DE LA CRUZ CASTILLO

Cuenta Depósito: \*\*\*\*\*0780

Banco: BBVA BANCOMER

Importe: \$25.00 MN

Nota: La fecha y hora de este mensaje ("Enviado el") podrá variar respecto a la fecha/hora real de operación de su transacción ("Operado el"). Esto dependerá de la configuración de sus servicios de correo y/o computadora en cuanto a su zona horaria.

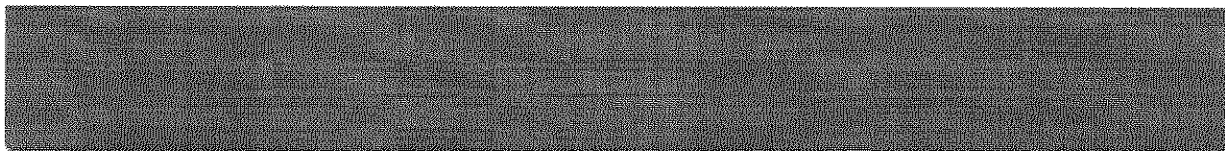

A handwritten signature in black ink, written diagonally across the bottom right corner of the page. The signature appears to be 'Enrique de la Cruz Castillo'.

RECIBO PARA COMPROBAR VIÁTICOS

**BUENO POR 633.00**

DATOS GENERALES	
DEPENDENCIA	INSTITUTO DE MOVILIDAD Y TRANSPORTE DEL ESTADO DE JALISCO
DIRECCIÓN /DEPARTAMENTO	DIRECCIÓN DE INVESTIGACIÓN Y PROYECTOS
NOMBRE Y CATEGORIA DEL SERVIDOR PÚBLICO	ENRIQUE DE LA CRUZ CASTILLO, DIRECTOR DE PLANEACIÓN
DESCRIPCIÓN DE LA COMISIÓN EFECTUADA	VIAJE A LA CIUDAD DE MEXICO, EL DIA 09 DE JUNIO DEL 2016 PARA ASISTIR A LA REUNIÓN DE "PRESENTACIÓN DEL DOCUMENTO DE ANÁLISIS COSTO BENEFICIO DEL SISTEMA INTEGRADO DE TRANSPORTE PERIBÚS"
ZAPOPAN, JAL., A 14 DE JUNIO DEL 2016. RECIBÍ DE LA DIRECCIÓN DE ADMINISTRACIÓN Y FINANZAS DEL INSTITUTO DE MOVILIDAD Y TRANSPORTE DEL ESTADO DE JALISCO LA CANTIDAD DE: <b>658.00 (SEICIENTOS CINCUENTA Y OCHO PESOS 00/100 M.N.)</b> Y <b>COMPRUEBO LA CANTIDAD DE \$633.00 (SEISCIENTOS TREINTA Y TRES PESOS 00/100 M.N.)</b> POR CONCEPTO DE VIÁTICOS Y DEMÁS GASTOS DEVENGADOS EN LA CIUDAD DE MÉXICO, D.F. ASI MISMO ADJUNTO COMPROBANDE DEL DEPOSITO DE <b>\$25.00 (VEINTICINCO PESOS 00/100)</b>	

GASTOS DE PASAJES, VIÁTICOS Y DEMÁS

RECI BI                      658,00

CONCEPTO	LUNES	MARTES	MIÉRCOLES	JUEVES	VIERNES	SÁBADO	DOMINGO	TOTAL
DESAYUNO				128,00				128,00
COMIDA				202,00				202,00
CENA				128,00				128,00
HOSPEDAJE								-
PASAJES								-
TRANSP. INT.				175,00				175,00
ESTAC. AEROP								-
LAVANDERIA								-
SUMAS	-	-	-	633,00	-	-	-	633,00

GASTOS DE TRANSPORTACIÓN

VEHÍCULO	MARCA	TIPO	MODELO	No. PLACAS	CILINDROS

POBLACIONES DE LA COMISIÓN

POBLACIÓN	KILOMETROS	CANTIDAD LITROS	PRECIO UNITARIO	IMPORTE	PEAJES
VIAJE REDONDO A LAGOS DE MORENO, JALISCO					
				-	-
				-	-
				SUB-TOTAL	-
				COMPROBADO	633,00
				REEMBOLSO	25,00

COMPROBÓ

ENRIQUE DE LA CRUZ CASTILLO  
SERVIDOR PÚBLICO COMISIONADO

Vo-Bo

MARIO CORDOVA ESPAÑA  
DIRECTOR GENERAL

RECIBIÓ

LUIS NAZARIO RAMÍREZ ORTEGA  
DIRECTOR DE ADMINISTRACIÓN Y FINANZAS





**IMTJ-499/2016-DP**  
Zapopan, Jalisco, a 08 de junio de 2016

**ARQ. ENRIQUE DE LA CRUZ CASTILLO**  
**DIRECTOR DE PLANEACIÓN**  
**PRESENTE**

*ASUNTO: Comisión.*

En mi carácter de Director General del Instituto de Movilidad y Transporte del Estado de Jalisco, lo comisiono a usted para que asista a la "Presentación del documento de Análisis Costo Beneficio del Sistema Integrado de Transporte Peribús, Primera Etapa" la cual se llevarán a cabo en la ciudad de México en la Secretaría de Hacienda y Crédito Público, el día 09 de junio del presente año, su traslado será por vía aérea por la Línea Aeroméxico, su salida será a las 07:55 hrs., y el regreso el mismo día, a las 17:45 hrs.

Sin más por el momento, aprovecho la ocasión para enviarle un cordial saludo.

**ATENTAMENTE**

**DR. MARIO CÓRDOVA ESPAÑA**  
Director General del  
Instituto de Movilidad y Transporte del Estado de Jalisco

c.c.p. Ing. Luis Nazario Ramírez Ortega.- Director de Administración y Finanzas.  
c.p. Lic. Julia Camarena Díaz – Coordinadora de Recursos Humanos y Materiales.  
c.p. Archivo.

MCE/crg



Recibí del Instituto de Movilidad y Transporte del Estado de Jalisco, por conducto de la Dirección de Administración y Finanzas, la cantidad de \$ 658.00 (Seiscientos cincuenta y ocho pesos 00/100 M.N.) por concepto de:

**Viáticos a comprobar**

CONCEPTO	LUNES	MARTES	MIÉRCOLES	JUEVES	VIERNES	SÁBADO	DOMINGO	TOTAL
DESAYUNO				128,00				128,00
COMIDA				202,00				202,00
CENA				128,00				128,00
HOSPEDAJE								-
PASAJES								-
TRANSP. INT.				200,00				200,00
SERV. TELEF.								-
LAVANDERIA								-
SUMAS	-	-	-	658,00	-	-	-	658,00

**GASTOS DE TRANSPORTACIÓN**

VEHÍCULO	MARCA	TIPO	MODELO	No. PLACAS	CILINDROS

**POBLACIONES DE LA COMISION**

POBLACIÓN	DISTANCIA KILOMETROS	CANTIDAD UTROS	PRECIO UNITARIO	IMPORTE	PEAJES
				-	-
				-	-
				-	-
				SUB-TOTAL	

**TOTAL 658,00**

Misma que será utilizada para cubrir los gastos con motivo del viaje a la Ciudad de México, D.F., según oficio de número IMTJ-499/2016-DP mismo que se anexa y forma parte integral el presente para los fines legales que corresponda.

Comprometiéndome a presentar la comprobación ante la Dirección de Administración y Finanzas, a más tardar el tercer día hábil de la fecha de terminación de la comisión y en apego a las disposiciones emitidas en el Manual de Viáticos, Pasajes y Traslado de Personal.

La clave presupuestal a afectar será: 3751, misma que bajo protesta de decir verdad, a la fecha cuenta con saldo suficiente.

RECIBIÓ

ENRIQUE DE LA CRUZ CASTILLO  
SERVIDOR PÚBLICO COMISIONADO

o. Bo.

LUIS NAZARIO RAMÍREZ ORTEGA  
DIRECTOR DE ADMINISTRACIÓN Y FINANZAS

AUTORIZÓ

MARIO CÓRDOVA ESPAÑA  
DIRECTOR GENERAL

Factura: KVT-0000571

Fecha Expedición: 2016-06-10T08:39:41  
 Lugar Expedición: ZAPOPAN, ZAPOPAN, JALISCO, MÉXICO  
 Página 1 de 1

**EMISOR**

DANNA MICHELE GAXIOLA GUERRERO  
 RFC: GAGD8310166LA  
 Régimen de Incorporación Fiscal  
 dgaxiola.uber@gmail.com

RICHARD WAGNER 5427 COL. LA ESTANCIA  
 ZAPOPAN, ZAPOPAN, JALISCO  
 C.P. 45030, MÉXICO

**RECEPTOR**

INSTITUTO DE MOVILIDAD Y TRANSPORTE DEL ESTADO DE  
 JALISCO  
 RFC: IMT130929RT2  
 Email: enriqueidc@gmail.com

RAMON CORONA #180 - PLANTA ALTA COL. ZAPOPAN  
 CENTRO  
 ZAPOPAN, ZAPOPAN, JALISCO  
 C.P. 45100, MÉXICO

Cantidad	Unidad	Descripción	Precio Unitario	Importe
1	No Aplica	SERVICIO PRIVADO DE TRANSPORTE CON CHOFER. Fecha Viaje: 2016-06-09 05:13:57 Vehículo: uberX Distancia: 14.86 KM Tiempo: 35:12 Ciudad del Viaje: Guadalajara	\$ 86.21	\$ 86.21
Importe con letra			SUBTOTAL	\$ 86.21
CIEN PESOS 00/100 M.N.			IVA	\$ 13.79
Método de Pago: Tarjeta de Crédito/Débito   Manual   Cuenta: 1927			TOTAL	\$ 100.00



Este documento es una representación impresa de un CFDI  
 Efectos fiscales al pago  
 Pago en una sola exhibición  
 Trip UUID: 85f04b1b-a4b2-446c-9728-f8f8dab07470

Serie Certificado Emisor: 00001000000307247604  
 Folio Fiscal: 3666D32E-18DF-4F5B-AD53-52196EA09A10  
 Serie Certificado SAT: 00001000000203220518

**Sello del SAT**

WBfK8TFPJTjQhTjDr/OhlBFAD6yf04iqHY/lqTxzRvOmPLULSoib9146Ug/0B5fOFFCsA45hx776Exh7F7VTk  
 +BcmVjZMg6bte5u+ge/V74B31I4EZ7Xx3EdR5HGT6Uj3saodwNf9obwnMpGS2p4+o1FH76ubi82AgWCAUdlQk=  
**Sello digital del CFDI**

n2uhCXXR3p9HNuclQFEhXR9H5sx05pf5onYZDNw/mjdF8h093tETBXKncZGrMLLfQ3iim8dueQvz1I7btCW3TL  
 09Q3qkGPX3w74KicDrKL+jKoQmPYUeyVKo2ONjoaStc4oDjdaWZmLv2RH1c+n8K9xbtclbmScHjXB3ikaa/Zi  
 ydLa6u40nZHirayBGlLYb0MDH7RX3S+zjOqxbK7Gz8KV2hjG+naDulk8vaRZRKUdYER9b01ujE3p8+OKWMQOei  
 SHaNMp9IW99Myof6x5WVxL+kjGrKT6opp3B9MNOowDC0eqGu9wg7SdCk7m7iM/pl0PGgZTT0kFbirLqKf68A==  
**Cadena original del complemento de certificación digital del SAT**

||1.0|3666D32E-18DF-4F5B-AD53-52196EA09A10|2016-06-10T08:39:43|WBfK8TFPJTjQhTjDr/OhlB  
 FAD6yf04iqHY/lqTxzRvOmPLULSoib9146Ug/0B5fOFFCsA45hx776Exh7F7VTk+BcmVjZMg6bte5u+ge/V74B  
 31I4EZ7Xx3EdR5HGT6Uj3saodwNf9obwnMpGS2p4+o1FH76ubi82AgWCAUdlQk=|00001000000203220518||



			
<b>Boarding Pass</b> <b>DE LA CRUZ CASTILLO/ENRIQUE</b>		PNR: AVRYGF Boleto electrónico: 1399114492501 Núm. Sec. 081 <b>GDL → MEX</b> GUADALAJARA to MEXICO CITY	
Vuelo <b>AM115</b> 09 Jun , 2016	Terminal/Puerta <b>/GATE</b>	Hora de Abordaje <b>07:25</b> Hora de Salida: 07:55	Asiento <b>19C</b>
Operado por: Aeromexico			Zona de Abordaje
Equipaje documentado	<input type="text"/>	<input type="text"/>	<input type="text" value="5"/>
	Piezas	Peso Documentado	Peso sin Documentar

**AVISO LEGAL:**

- La reproducción total o parcial de este documento constituye un fraude. La violación de esta prohibición es sancionada por los artículos 386, 424 bis del Código Penal y otras leyes y normas vigentes. Todas las marcas y logotipos registrados por Aerovías de México SA de CV.

**NOTAS IMPORTANTES**

- Favor de presentarse 45 minutos antes de la salida del vuelo en la Sala de Abordaje. No se olvide del Control de seguridad del aeropuerto.
- En la Sala de Abordaje se le solicitará que muestre este pase de abordar, así como su identificación oficial y pasaporte en caso de que su vuelo sea internacional.

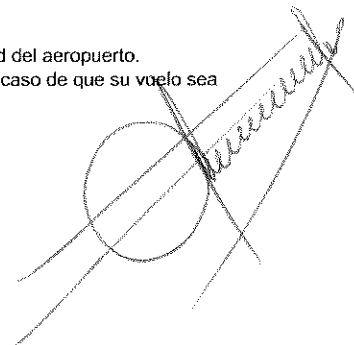

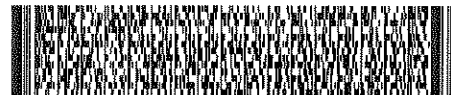

Boarding Pass  
DE LA CRUZ CASTILLO/ENRIQUE

PNR: AVRYGF  
Boleto electrónico: 1399114492501  
Núm. Sec. 055

**MEX → GDL**

MEXICO CITY to GUADALAJARA

Vuelo <b>AM126</b> 09 Jun , 2016	Terminal/Puerta	Hora de Abordaje <b>17:10</b> Hora de Salida: 17:40	Asiento <b>20E</b>
--	-----------------	---	-----------------------

Operado por: Aeromexico

Zona de Abordaje

Equipaje documentado



Piezas



Peso Documentado



Peso sin Documentar

**4**

**AVISO LEGAL:**

- La reproducción total o parcial de este documento constituye un fraude. La violación de esta prohibición es sancionada por los artículos 386, 424 bis del Código Penal y otras leyes y normas vigentes. Todas las marcas y logotipos registrados por Aerovías de México SA de CV.

**NOTAS IMPORTANTES**

- Favor de presentarse 45 minutos antes de la salida del vuelo en la Sala de Abordaje. No se olvide del Control de seguridad del aeropuerto.
- En la Sala de Abordaje se le solicitará que muestre este pase de abordar, así como su identificación oficial y pasaporte en caso de que su vuelo sea internacional.

**INSTITUTO DE MOVILIDAD Y TRANSPORTE DEL ESTADO DE JALISCO**

VIAJES OFICIALES 2016

**DIRECCIÓN DE PLANEACIÓN**

NOMBRE	PUESTO	FECHA Y HORA DE SALIDA	FECHA Y HORA DE REGRESO	ORIGEN	DESTINO	MOTIVO DEL VIAJE	OBJETO	AGENDA	RESULTADOS	SEGUIMIENTO	MONTO PASAJES	MONTO VIÁTICOS	HOSPEDAJE
Enrique de la Cruz Castillo	Director de Planeación	09/06/2016 a las 7:55 horas del día	09/06/2016 a las 17:45 horas del día	Zapopan, Jal.	Ciudad de México	Reunión con el personal del departamento de la Unidad de Inversiones de la Secretaría de Hacienda y Crédito Público	Explicar los componentes generales del proyecto de infraestructura del Sistema Integrado de Transporte Peribús.	Jueves 09 de junio, 12:00 hrs. En sala de juntas de la Unidad de Inversiones de la SHCP:  1. Exposición general del sistema de transporte 2. Exposición sobre la demanda de viajes 3 Respuestas a las dudas sobre la demanda del servicio en el sistema de transporte propuesto.	Se obtiene la validación del documento de Costo Beneficio por parte de la Unidad de Inversiones.	Se entregará un resumen del documento de Evaluación Socioeconómica y documentos que validen la entrega de la Manifestación del Impacto Ambiental y los instrumentos de planeación del Estado. El PROTRAM entregará su dictamen a la SHCP para continuar el curso del trámite de registro.		\$6333.00	

*[Handwritten signature and circular stamp]*

# POLIZA DE INGRESOS

CUENTA	SUB-CTA.	NOMBRE	PARCIAL	DEBE	HABER
500		<u>GASTOS Y SERVICIOS GENERALES</u>		\$ 3642	40
	200/020	SERVICIOS LEGALES DE CONTABILIDAD Y AUDITORIA			
100		<u>BANCO</u>		\$ 3642	40
	102/002	Cuenta Maestra/1017			

**SUMAS IGUALES**

**CONCEPTO**

Pago Factura por Asesoría Zenora Navinas

CONTROL	HECHO POR	REVISADO	AUTORIZADO	AUXILIARES	DIARIO
				FECHA	POLIZA No
				15/Nov/2016	E-023



Traspasos a terceros - Realizar una operación - MN - Cuenta con / sin chequera

INSTITUTO DE MOVILIDAD Y TRASPORTE DEL ESTADO DE J

15/06/2016

Resultado del traspaso

Cuenta de retiro:	0195167078
Cuenta de depósito:	0168310173
Nombre del tercero:	ENTRE PRICE SC
Importe:	\$3,642.40
Fecha de operación:	15/06/2016
Folio de Internet:	0032543031

 La comisión por operación será aplicada el fin de mes y dependerá de la tarifa contratada para su servicio de Banca en Línea.

 El envío de los fondos en la cuenta del beneficiario quedará efectuado en el transcurso del día. Le recomendamos verificar su aplicación en la opción de Saldos y movimientos de su cuenta de retiro.

BBVA BANCOMER, S.A., INSTITUCION DE BANCA MULTIPLE, GRUPO FINANCIERO BBVA BANCOMER.

Cerrar

Imprimir

CLIENTE: 3775

NOMBRE: INSTITUTO DE MOVILIDAD Y TRANSPORTE DEL ESTADO DE JALISCO

RFC: IMT130929RT2

DOMICILIO: RAMON CORONA No. 180 PLANTA ALTA No. . Int. No. .

COLONIA: ZAPOPAN CENTRO C.P. 45100

MUNICIPIO: ZAPOPAN CIUDAD: ZAPOPAN

ESTADO: JALISCO

TELEFONO: 1377 - 8888

<b>Factura</b>
E 4910
<b>FECHA Y HORA DE EXPEDICION</b>
Junio 17 2016 - 12:07:44
<b>FECHA DE VENCIMIENTO</b>
Junio 17 2016

<b>METODO DE PAGO:</b>	<b>CUENTA:</b>	<b>CONDICION:</b>
No identificado		

DESCRIPCION	CANTIDAD	UNIDAD	PRECIO	DESCUENTO	IMPORTE
LOMINAS ACTUALIZACION ESPECIAL CONTPAQI J1-01 USUARIOS N-S 7E74B26DF781E82A Lote: 160616-98-0528	1.00	Pieza	2,690.00	0.00% 0.00% 0.00%	2,690.00
INSTALACION REMOTA 01 EQUIPOS Lote:	1.00	No aplica	450.00	0.00% 0.00% 0.00%	450.00

IMPORTE CON LETRA  
TRES MIL SEISCIENTOS CUARENTA Y DOS PESOS 40/100 M.N.  
PAGO EN UNA SOLA EXHIBICION

<b>IMPORTE DE FACTURA</b>	3,140.00
<b>SUB-TOTAL</b>	3,140.00
<b>IVA</b>	502.40
<b>TOTAL</b>	3,642.40

**CLAVE DE PRECIO ESPECIAL**

- o D-U: Decrece el número de usuarios
- o C-U: Crece el número de usuarios
- o C-S-<SISTEMA>: Cambio de un sistema CONTPAQI por otro
- o C-D: Con Cupón de Descuento
- o A-C: Actualización Competitiva tomándole a cuenta software de otra marca.

Este documento es una representación impresa de un CFDI

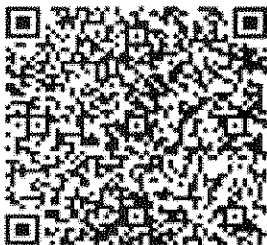

Serie del Certificado del emisor:	00001000000202258685
Folio fiscal:	43E8D647-5FA3-4E91-9DEB-DB65EA7DDEA5
No de Serie del Certificado del SAT:	00001000000202864883
Fecha y hora de certificación:	Junio 17 2016 - 12:07:48

**Sello digital del CFDI**

eEiP10JggQuvM4Y9/WHBIX2xYE8VD5IjkdImDxLCfMFF8aIDAu31gWMk6GkteV1VLRtLIONZmxxw/w8HJaGBZmVTQG54eIm0WltSWO45W9pieYLNQ2hdrM/R/dVhdAX/OSartPwAzNtjoIvuNMewTIS8xk0cu3jn8wZ/Y0q4+4A=

**Sello del SAT**

aDYpyhRpd2kU/rz4pNQmwtqidNopXyu1qkkekHY9tck3cY53QU89SbZ3CFb8Wa7Mwf51yHgLEPNHr5CLwU4L4x4V6jJL2YSgUcWjjiUhc0eXFvnm8bXhh7AiqQtubGD/e0hvWfLgZxt1d9wTDJ2225105f89Sj7ZdBoeiDzcV8=

**Cadena original del complemento de certificación digital del SAT**

||1.0|43E8D647-5FA3-4E91-9DEB-DB65EA7DDEA5|2016-06-17T12:07:48|eEiP10JggQuvM4Y9/WHBIX2xYE8VD5IjkdImDxLCfMFF8aIDAu31gWMk6GkteV1VLRtLIONZmxxw/w8HJaGBZmVTQG54eIm0WltSWO45W9pieYLNQ2hdrM/R/dVhdAX/OSartPwAzNtjoIvuNMewTIS8xk0cu3jn8wZ/Y0q4+4A=|00001000000202864883||

# POLIZA DE INGRESOS

CUENTA	SUB-CTA.	NOMBRE	PARCIAL	DEBE	HABER
500		Costos y Servicios Generales		2299 <sup>18</sup>	
	200/001	Papeleeria y UTILES OFICIA	604 <sup>77</sup>		
	200/001	✓                      ✓	1694 <sup>41</sup>		
-----					
100		<u>Bonos</u>			2299 <sup>18</sup>
	102/002	Cuenta Muestra / I.M.T	604 <sup>77</sup>		
	102/002	✓                      ✓	1694 <sup>41</sup>		
-----					

**SUMAS IGUALES**

**CONCEPTO**

Pago Facturas I.1782 y I.1781 por la compra de Papeleeria

CONTROL	HECHO POR	REVISADO	AUTORIZADO	AUXILIARES	DIARIO
---------	-----------	----------	------------	------------	--------

FECHA: 15/01/2016      POLIZA No: E-024

Mis operaciones frecuentes - Traspasos a otros bancos

INSTITUTO DE MOVILIDAD Y TRASPORTE DEL ESTADO DE J

15/06/2016

Resultado del traspaso

Cuenta de retiro:	0195167078
Tipo de operación:	Interbancario con / sin chequera
Banco destino:	HSBC
Cuenta de depósito:	021320040177324969
Nombre del beneficiario:	ZAPOPAN ESCOLAR SA DE CV
Nombre corto:	ZAPOPANESC
Importe:	\$604.77
Fecha de operación:	15/06/2016
Forma de depósito:	DIA SIGUIENTE
Concepto de pago:	PEDIDO 1589
Referencia numérica:	150616
Folio de internet:	0411723612

 Puedes obtener tu Comprobante Electrónico de Pago (CEP) en la pagina de Banxico.  
<https://www.banxico.org.mx/cep/>

 El traspaso se encuentra en proceso de validación y aplicación, le recomendamos verificar el depósito en el banco destino.

BBVA BANCOMER, S.A., INSTITUCIÓN DE BANCA MULTIPLE, GRUPO FINANCIERO BBVA BANCOMER.

Cerrar

Imprimir

**ZAPOPAN ESCOLAR, SA. DE C.V.**  
**PAPELERIA, ARTICULOS ESCOLARES Y ARTICULOS DE OFICINA**  
**MAYOREO Y MENUDEO**

PINO SUAREZ No.:30 (ENTRE JUAN MANUEL Y MORELOS)  
 TELS.: 3833-2684, 3656-7153, 3126-0558, 3126-0548  
 C.P.45100 ZAPOPAN, JALISCO.  
 R.F.C. ZES-000225-777  
 www.zapopanescolar.com

**Factura**

<b>Folio</b>
11782
<b>Fecha</b>
16/jun./2016 13:03:04

EXPEDIDA EN: ZAPOPAN, JAL.

**Datos del Cliente**

Cliente No.: 2179 INSTITUTO DE MOVILIDAD Y TRANSPORTE DEL ESTADO DE JALISCO  RAMON CORONA 180 P. ALTA CENTRO ZAPOPAN, JAL CP: 45100 RFC: IMT 130929 RT2	<b>TELEFONO:</b> 13 77 88 88  <b>VENCIMIENTO:</b> CONTADO 16/06/2016  <b>VENDEDOR:</b> MA. DE LOS ANGELES
---	---

Codigo	Descripción	Uni. Med	Cantidad	Precio Uni.	Descto.	Importe
CP-001	CAJA P/ARCHIVO MUERTO DE PLASTICO T/CARTA	PZA	5	47.95	15.00 %	203.79
CP-002	CAJA P/ARCHIVO MUERTO DE PLASTICO T/OFICIO	PZA	5	74.72	15.00 %	317.56

**Cadena original del complemento de certificación digital del SAT:**

||1.0|d2c48d32-3bfc-415b-8463-0e4ccf143a7a|2016-06-16T13:03:09|iqM1pSRrL17no4JWjXyqUh3UPUcg8AK3WRaeQk74CZRXXG3EB1Vg57IE8zHGtZVONv9KCVtn125f5TMQCXOnphw  
 gS/QHzFpKl3eRZdUa2r+Mpc7GasLJE0IAj0aEOQmNnP1D2Ry/qxu/pIDiyOCpPerySQ526Qm+XIKY/dChz3aQ=[00001000000202693892]|

**Sello digital del CFDI:**

iqM1pSRrL17no4JWjXyqUh3UPUcg8AK3WRaeQk74CZRXXG3EB1Vg57IE8zHGtZVONv9KCVtn125f5TMQCXOnphwgs/QHzFpKl3eRZdUa2r+Mpc7GasLJE0IAj0aEOQmNnP1D2Ry/qxu/pIDiy  
 OCpPerySQ526Qm+XIKY/dChz3aQ=

**Sello digital del SAT:**

w1kdpSr+KQQ6KMvhgj475fIPW3e+uPUW7NWMARsreh+/uzoMF6QNa/BcTKf5vAKcRgJMUmOp1h6pLM7roAa56qHsUOKR1CL44cygmOvBQyfuIE3y3IB5U/tX1MpqQdtUkyIzIM0hBLwCor  
 r5MmPz+gTebYeDvNUu8hOA0G3tv0=

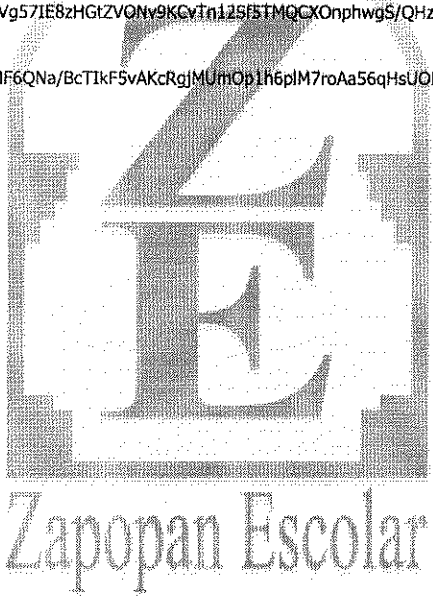

(Seiscientos cuatro pesos 77/100 m.n.)  
 Pago en una sola exhibición  
 Método de pago: Transferencia Cuenta: 7078  
 FAVOR DE REALIZAR SUS DEPOSITOS A LAS SIGUIENTES CUENTAS BANCARIAS  
 HSBC CUENTA 4017732496 SUC. 308 CLABE 021320040177324969  
 BANORTE CTA. 0237018907 SUC. 1561 CLABE 072320002370189079

	C/I.V.A.	S/I.V.A.
	521.35	0
Subtotal		521.35
IVA AL 16 %		83.42
<b>Total</b>		<b>604.77</b>

Este documento es una representación impresa de un CFDI. Regimen Fiscal Emisor: Regimen general personas morales.  
 Folio del SAT: d2c48d32-3bfc-415b-8463-0e4ccf143a7a Fecha de certificación: 16/jun./2016 13:03:09  
 Certificado del emisor: 00001000000301206308 Certificado del SAT: 00001000000202693892

Por este pagaré me(nos) obligo(amos) a pagar incondicionalmente a la orden de ZAPOPAN ESCOLAR, S.A. DE C.V. en esta ciudad el día 16/06/2016 la cantidad de \$ 0.00 Valor recibido según mercancía o servicio detallada anexa a mi (nuestra) entera satisfacción. En caso de que este pagaré no fuera cubierto puntualmente, causará intereses moratorios a razón de 3% mensual, sin que por esto se entienda prorrogado el plazo. Este pagare es mercantil y esta regido por la Ley General de Títulos y Operaciones de Crédito en su artículo 173 parte final y artículos correlativos por no ser pagaré domiciliado. zapopan, Jal. 16/06/2016

ACEPTO

Mis operaciones frecuentes - Traspasos a otros bancos

INSTITUTO DE MOVILIDAD Y TRANSPORTE DEL ESTADO DE J

15/06/2016

Resultado del traspaso

Cuenta de retiro:	0195167078
Tipo de operación:	Interbancario con / sin chequera
Banco destino:	HSBC
Cuenta de depósito:	021320040177324969
Nombre del beneficiario:	ZAPOPAN ESCOLAR SA DE CV
Nombre corto:	ZAPOPANESC
Importe:	\$1,694.41
Fecha de operación:	15/06/2016
Forma de depósito:	DIA SIGUIENTE
Concepto de pago:	PEDIDO 1549
Referencia numérica:	150616
Folio de internet:	5541723606



Puedes obtener tu Comprobante Electrónico de Pago (CEP) en la página de Banxico.  
<https://www.banxico.org.mx/cep/>



El traspaso se encuentra en proceso de validación y aplicación, le recomendamos verificar el depósito en el banco destino.

BBVA BANCOMER, S.A., INSTITUCIÓN DE BANCA MÚLTIPLE, GRUPO FINANCIERO BBVA BANCOMER.

Cerrar

Imprimir

**ZAPOPAN ESCOLAR, SA. DE C.V.**  
**PAPELERIA, ARTICULOS ESCOLARES Y ARTICULOS DE OFICINA**  
**MAYOREO Y MENUDEO**

PINO SUAREZ No.:30 (ENTRE JUAN MANUEL Y MORELOS)  
 TELS.: 3833-2684, 3656-7153, 3126-0558, 3126-0548  
 C.P.45100 ZAPOPAN, JALISCO.  
 R.F.C. ZES-000225-777  
 www.zapopanescolar.com

**Factura**

<b>Folio</b>
11781
<b>Fecha</b>
16/jun./2016 13:02:38

EXPEDIDA EN: ZAPOPAN, JAL.

Cliente No.: 2179 INSTITUTO DE MOVILIDAD Y TRANSPORTE DEL ESTADO DE JALISCO RAMON CORONA 180 P. ALTA CENTRO ZAPOPAN, JAL CP: 45100 RFC: IMT 130929 RT2	<b>Datos del Cliente</b> <b>TELEFONO:</b> 13 77 88 88 <b>VENCIMIENTO:</b> CONTADO 16/06/2016 <b>VENDEDOR:</b> MA. DE LOS ANGELES
--	---

Codigo	Descripción	Uni. Med	Cantidad	Precio Uni.	Descto.	Importe
883585983179	CART. HPCC640WL #60N P/DESKJET NEGRO	PZA.	2	331.49		662.98
883585983193	CART. HPCC643WL #60C P/DESKJET TRICOLOR	PZA.	2	398.86		797.72

**Cadena original del complemento de certificación digital del SAT:**

||1.0|307dcf12-0df6-45c9-aa54-df546a3a3557|2016-06-16T13:02:50|qww65P7KsP2owbQEMAZO/JGFIwYcyKAsEmMcQWk8H1HPe7+0CWkpdnd3ub2c2v9I811okIL/FIY+J2c9b5XpBMry oHg5LBngDR6oRpenYBVnH17D4nvGCrzboLZk29TYvoMIb2qsw8SkxHQcpCMfBNHPd17xolW9IE5N+iqqfY4=|00001000000202693892||

**Sello digital del CFDI:**

qww65P7KsP2owbQEMAZO/JGFIwYcyKAsEmMcQWk8H1HPe7+0CWkpdnd3ub2c2v9I811okIL/FIY+J2c9b5XpBMry oHg5LBngDR6oRpenYBVnH17D4nvGCrzboLZk29TYvoMIb2qsw8SkxHQ cpCMfBNHPd17xolW9IE5N+iqqfY4=

**Sello digital del SAT:**

oBhG4AWcZQAYpQoOp83wVicfa35vtoc/ZMIXcCR5ZqcYA3IM+uFHC8B2QH+uPKeQBFw8EGzbeKEErrP79Nzm3ANIINWjmOIHQyolUnCGsqYpSz6WFkww6Y7+oJnbzTnsJi4ILGuq4YdVO BAXkjSMmBarxV/XUt+kvjgreJpo=

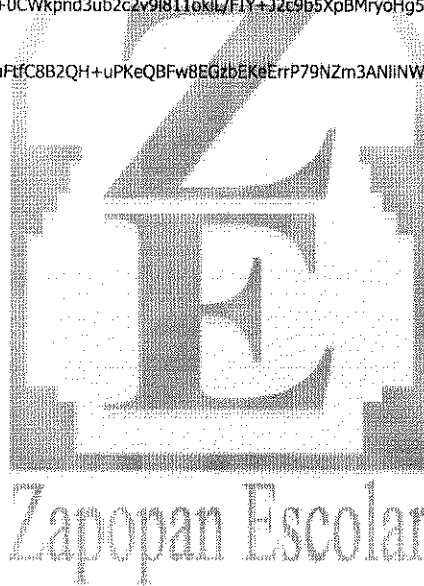

 (Un mil seiscientos noventa y cuatro pesos 41/100 m.n.)  Pago en una sola exhibición Método de pago: Transferencia Cuenta: 7078 FAVOR DE REALIZAR SUS DEPOSITOS A LAS SIGUIENTES CUENTAS BANCARIAS HSBC CUENTA 4017732496 SUC. 308 CLABE 021320040177324969 BANORTE CTA. 0237018907 SUC. 1561 CLABE 072320002370189079	C/I.V.A. 1460.7	S/I.V.A. 0
	Subtotal IVA AL 16 %	1,460.70 233.71
	<b>Total</b>	<b>1,694.41</b>

Este documento es una representación impresa de un CFDI. Regimen Fiscal Emisor: Regimen general personas morales.  
 Folio del SAT: 307dcf12-0df6-45c9-aa54-df546a3a3557 Fecha de certificación: 16/jun./2016 13:02:50  
 Certificado del emisor: 00001000000301206308 Certificado del SAT: 00001000000202693892

Por este pagaré me(nos) obligo(amos) a pagar incondicionalmente a la orden de ZAPOPAN ESCOLAR, S.A. DE C.V. en esta ciudad el día 16/06/2016 la cantidad de \$ 0.00 Valor recibido según mercancía o servicio detallada anexa a mi (nuestra) entera satisfacción. En caso de que este pagaré no fuera cubierto puntualmente, causará intereses moratorios a razón de 3% mensual, sin que por esto se entienda prorrogado el plazo. Este pagaré es mercantil y esta regido por la Ley General de Títulos y Operaciones de Crédito en su artículo 173 parte final y artículos correlativos por no ser pagaré domiciliado. zapopan, Jal. 16/06/2016

**POLIZA DE INGRESOS**

CUENTA	SUB-CTA	NOMBRE	PARCIAL	DEBE	HABER
200		<u>Contribuciones Por Pagar</u>		\$ 7049 <sup>20</sup>	
	1021005	2% SEOP2			
100		<u>Bancos</u>			\$ 7049 <sup>20</sup>
	1021002	Cuenta Maestra / INTJ			

**SUMAS IGUALES**

**CONCEPTO**

Apoyación al Seguro correspondiente al 1era Quincena Junio 2016.

1004

CONTROL	HECHO POR	REVISADO	AUTORIZADO	AUXILIARES	DIARIO
				FECHA	POLIZA No.
				15/JUN/2016	E-025



Mis operaciones frecuentes - Traspasos a otros bancos

INSTITUTO DE MOVILIDAD Y TRASPORTE DEL ESTADO DE J

15/06/2016

## Resultado del traspaso

Cuenta de retiro:	0195167078
Tipo de operación:	Interbancario con / sin chequera
Banco destino:	BANAMEX
Cuenta de depósito:	002180087005319970
Nombre del beneficiario:	BANAMEX FIDEICOMISO SEDAR
Nombre corto:	SEDAR
Importe:	\$7.049.26
Fecha de operación:	15/06/2016
Forma de depósito:	DIA SIGUIENTE
Concepto de pago:	2016 Q11 SEDAR
Referencia numérica:	74677
Folio de internet:	6473254316

 Puedes obtener tu Comprobante Electrónico de Pago (CEP) en la página de Banxico.  
<https://www.banxico.org.mx/cep/>

 El traspaso se encuentra en proceso de validación y aplicación, le recomendamos verificar el depósito en el banco destino.

BBVA BANCOMER, S.A., INSTITUCION DE BANCA MULTIPLE, GRUPO FINANCIERO BBVA BANCOMER.

[Cerrar](#)[Imprimir](#)



# Sistema Estatal de Ahorro para el Retiro



## REGISTRO DE APORTACIÓN DE LAS DEPENDENCIAS PÚBLICAS

Dependencia:

74600000

INSTITUTO DE MOVILIDAD Y TRANSPORTE DEL ESTADO DE JALISCO

Quincena: 15-jun-2016

### APORTACIÓN AL SEDAR

Aportaciones de la Dependencia

\$7,049.26

Aportaciones Adicionales

\$0.00

**Total General**

**\$7,049.26**

Número de Trabajadores: 40

Altas: 0

Bajas: 0.00

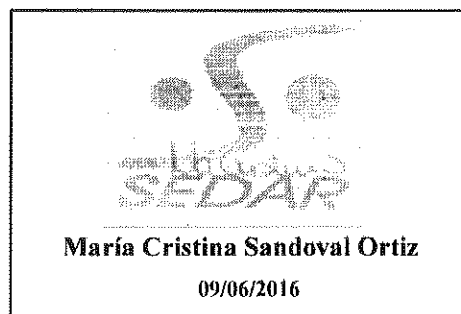

**Notas:**

Emitir cheque a nombre de: BANAMEX Fideicomiso SEDAR

Cuenta: 870531997

Referencia: 74677

Contrato: 1064051

SEDAR - W02

# POLIZA DE INGRESOS

CUENTA	SUB-CTA	NOMBRE	PARCIAL	DEBE	HABER
500		<u>Gastos y Servicios Generales</u>		\$ 216	
	200/019	Gastos de Representación			
100		<u>BANCOS</u>			\$ 216
	102/002	Cuenta Muestra / INT			

**SUMAS IGUALES**

**CONCEPTO**

PAGO FACINA C. 570027273295 por la compra de refrigerios para los juros en el Instituto

CONTECA	HECHO POR	REVISADO	AUTORIZADO	AUXILIARES	DIARIO
---------	-----------	----------	------------	------------	--------

FECHA: 15 Jun 2014      POLIZA No: E-026

Mis operaciones frecuentes - Traspasos Bancomer

INSTITUTO DE MOVILIDAD Y TRANSPORTE DEL ESTADO DE J  
15/06/2016

Resultado de transferencia

Cuenta de retiro:	0195167078
Cuenta de depósito:	0189456457
Nombre del tercero:	DISTRIBUIDORA ARCA C ONTINENTAL S
Fecha de operación:	15/06/2016
Nombre corto:	AGUACIEL
Importe:	\$216.00
Folio de Internet:	0017236021

 El envío de los fondos en la cuenta del beneficiario quedará efectuado en el transcurso del día. Le recomendamos verificar su aplicación en la opción de Saldos y movimientos de su cuenta de retiro.

 La comisión por operación será aplicada el fin de mes y dependerá de la tarifa contratada para su servicio de Banca en Línea.

BBVA BANCOMER, S.A., INSTITUCION DE BANCA MULTIPLE, GRUPO FINANCIERO BBVA BANCOMER.

Cerrar

Imprimir

# Distribuidora Arca Continental, S. de R.L. de C.V.

Régimen General de Ley Personas Morales

UNA EMPRESA DE ARCA CONTINENTAL

Av. San Jeronimo Poniente # 813 Col. San Jeronimo  
Monterrey Nuevo Leon Mexico C.P. 64640

R.F.C. DJB850527F30

<b>CLIENTE:</b> INSTITUTO DE MOVILIDAD Y TRANSPORTE DEL ESTADO DE JALISCO		<b>RFC:</b> IMT130929RT2	<b>FACTURA</b> A3A5AA32-8C60-4CAD-A16C-57BB3727329F	
RAMON CORONA 180 PLANTA ALTA ZAPOPAN CENTRO ZAPOPAN MEXICO 45100		JALISCO	<b>FECHA DE VENTA</b> 30/06/16	
<b>FECHA DE EMISION :</b> 2016-06-30T09:27:40			<b>NUM. CLIENTE</b> 55131	<b>RUTA</b> 0744
<b>LUGAR DE EXPEDICION:</b> Zapopan, Jalisco Camino a Bosques de San Isidro San Jose del Bajio Zapopan Mexico 45140		580	<b>FOLIO INTERNO</b> BMC 0410831	
<b>OFICINA DE VENTAS:</b> Belenes			<b>No CERTIFICADO</b> 00001000000202059009	
			BMCR	

CAJA	PIEZAS	DESCRIPCION DEL ARTICULO	Lts PIEPS	PRECIO UNITARIO	IMPORTE TOTAL
1.00	24.00	CC Light 355ml Lata24		186.2000	186.20

IMPUESTOS TRASLADADOS CONFORME CODIGO FISCAL	BASE	MONTO IMPUESTO	IMPORTE:	
PRODUCTOS CON IVA 0 %	0.00	\$0.00		\$186.20
PRODUCTOS CON IVA 16 %	186.20	\$29.79	<b>SUBTOTAL:</b>	\$186.20
PRODUCTOS CON IEPS 0.00 %	0.00	\$0.00	<b>I.E.P.S.:</b>	\$0.00
PRODUCTOS CON IEPS 0.00 %	0.00	\$0.00	<b>I.V.A.: 16</b>	\$29.79
PRODUCTOS CON IEPS 0.00 %	0.00	\$0.00	<b>TOTAL</b>	\$215.99

<b>FOLIO RECIBIDO:</b>	<b>ORDEN DE COMPRA:</b>	<b>NUESTRO PEDIDO:</b>
REMISION: SUCURSAL: 55131	Complemento vendedor 0.00 (CON)	

**VALUE WITH LETTER / IMPORTE TOTAL CON LETRA** FACTURACION MONEDA: MXP  
DOSCIENTOS QUINCE PESOS 99/100 MN

<b>CADENA ORIGINAL:</b>	11.0 A3A5AA32-8C60-4CAD-A16C-57BB3727329F 2016-06-30T09:28:23 D2o0D5g1EJ8u2UQx9tIiDq1i3Hgjm/4MBg35nicMcXzoxNI4aKI9Odg1kMwk7pbLqZqxcIcSYXZupbzHXFE88Kv15o8kwlB24tyfa7TM9WYw1qj6pweQD4n2ZJvSBP88z19Q+iQo0x6JaBYeNa2xX0f/ouDXUdSyR1Pmc4H+QU= 00001000000202864530	
<b>SELLO:</b>	D2o0D5g1EJ8u2UQx9tIiDq1i3Hgjm/4MBg35nicMcXzoxNI4aKI9Odg1kMwk7pbLqZqxcIcSYXZupbzHXFE88Kv15o8kwlB24tyfa7TM9WYw1qj6pweQD4n2ZJvSBP88z19Q+iQo0x6JaBYeNa2xX0f/ouDXUdSyR1Pmc4H+QU=	
<b>SELLO SAT:</b>	QFmzRyqozIP/Rylai7+R/bUdBKer8VF7Tv3k7a1021/BorWF1r4LXZkPcd1ex95XcPHrFe9YbuFU0Mns/2NiewyC1Ar1LAK2LB1dLdJ24tJULTan8u8w714i2V21Nsm1t2q2aJhQ2tzDvqYgrXPevOX45UfypckJyL7eS013B1k=	
<b>CERTIFICADO SAT:</b>	00001000000202864530	<b>FECHA TIMBRADO:</b> 2016-06-30T09:28:23

Este documento es una representación impresa de un CFDI **FORMA DE PAGO:** Pago en una sola exhibición  
**METODO DE PAGO:** No Identificado  
**CUENTA DE PAGO:** No Identificado  
**BANCO:** No Identificado

# POLIZA DE INGRESOS

CUENTA	SUB-CTA.	NOMBRE	PARCIAL	DEBE	HABER
500		<u>GASTOS y SERVICIOS GENERALES</u>		₡ 6761	
	200/010	SERVICIO TELEFONICO			
100		<u>BANCOS</u>			₡ 6761
	102/002	Cuenta Muestral/INT			

**SUMAS IGUALES**

**CONCEPTO**

PAGO DEL SERVICIO TELEFONICO DE LAS LINEAS AXTEL

1004

CONTROL	HECHO POR	REVISADO	AUTORIZADO	AUXILIARES	DIARIO
FECHA				POLIZA No.	
17/06/2014				E-027	



Mis operaciones frecuentes - Pago de servicios

INSTITUTO DE MOVILIDAD Y TRASPORTE DEL ESTADO DE J

17/06/2016

Resultado del pago

Nombre de la empresa a pagar:	AXTEL SAB DE CV
Número de convenio:	0075368
Moneda del convenio:	Pesos
Cuenta de retiro:	00195167078
Referencia:	13864427873729035
Importe M.N.	\$6,761.00
Fecha de operación:	17/06/2016
Folio de Internet:	0030164023
Guía CIE:	649440

BBVA BANCOMER, S.A., INSTITUCION DE BANCA MULTIPLE, GRUPO FINANCIERO BBVA BANCOMER.

Cerrar

Imprimir



**EMPRESA  
 SOCIALMENTE  
 RESPONSABLE**

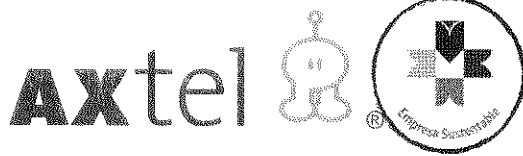

**Total a Pagar: \$ 6,761.00**

**Fecha Límite de Pago: 18 de Junio del 2016**

*Evite Cargos por Pago Extemporáneo. Pague antes de la fecha Límite de Pago.*

INSTITUTO DE MOVILIDAD Y TRANSPORTE DEL ESTADO DE JALISCO  
 CALLE RAMON CORONA 180PA NIVEL PLANTA ALTA  
 ZAPOPAN CENTRO  
 ZAPOPAN, JAL CP 45100  
 RFC: IMT130929RT2



**Te informamos que, desde el 20 de junio, para hablar a un celular de otra ciudad en la modalidad de "El Que Llama Paga" debes marcar 045 + 10 dígitos del teléfono celular.**

*Consulta más información al reverso*

**Fecha de Corte: 27 de Mayo del 2016**

Cant.	Unidad de Medida	Descripción	Precio Unitario	Importe
(1)		Servicios Ofertas Integrales	\$ 5,827.85	\$ 5,827.85

**Subtotal..... \$ 5,827.85**

IVA 16% ..... 932.46

**Cargos del Mes Total ..... \$ 6,760.31**

(Seis mil setecientos sesenta pesos 31/100 m.n.)

**Estado de cuenta**

Saldo Anterior .....	\$ 6,760.00
Sus Pagos ¡Gracias! .....	6,760.00 CR
<b>Saldo .....</b>	<b>\$ 0.00</b>

**Cargos del Mes ..... \$ 6,760.31**

Cargo por Redondeo Mes Anterior ..... 0.95

**Total ..... \$ 6,761.26**

Crédito por Redondeo Mes Actual ..... \$ 0.26 CR

**Total a Pagar ..... \$ 6,761.00**

(Seis mil setecientos sesenta y un pesos 00/100 m.n.)

**Dudas y Aclaraciones**

Lilia Fatima Gutierrez Rosales	1515 5050
Número de Cuenta	13864427
Número de SAC	87372903

Contiene 30% de fibras recicladas



ESTE DOCUMENTO ES UNA REPRESENTACIÓN IMPRESA DE UN CFDI

SELLO DIGITAL DEL EMISOR: yvFN48oKU6X1HXwQyDRBj181RrVTPYH3U1xXYcTsVSml7N0KcBKRE/AvCTfct2E18OJS7WD/wKVElculh7V+KNvniWWW+cd9iSjS/VctcQJQZ/AZBptz/BOK/dt49/fURxs2qfWUJAU/RVTFPGcZLzNMLU4XYbDwVR+55oEEI=  
 Fecha y hora de certificación: 27-05-2016 15:43:28 Número de serie de CFD del SAT: 00001000000300250292  
 Sello Digital del SAT: dtk8Hjvsiif6CaBypC7CwR5Mc738XWCxAgLrtR+mE5t1Gck50Q0iV9CnFGXMe1sChSiCN43xJbP5AQX2qA6cKFX9XMHsU2wO1QEgzh0qm451ojL9fPNW4JGcDB9VWILMoL765KJcU423EDQLBjgR81W6B/y4oaxaAX1B4=

Cadena Original del complemento de certificación digital del SAT:  
 \*\*\* 0 | FOE93A80-5CC7-4012-A710-F33DBE1A9E77 | 2016-05-27T15:43:28 | yvFN48oKU6X1HXwQyDRBj181RrVTPYH3U1xXYcTsVSml7N0KcBKRE/AvCTfct2E18OJS7WD/wKVElculh7V+KNvniWWW+cd9iSjS/VctcQJQZ/AZBptz/BOK/dt49/fURxs2qfWUJAU/RVTFPGcZLzNMLU4XYbDwVR+55oEEI= | 00001000000300250292 |



**EMPRESA  
 SOCIALMENTE  
 RESPONSABLE**

Comprobante para el banco  
 Fecha de Expedición: 27 de Mayo del 2016  
 Lugar de Expedición: San Pedro Garza García, N.L.

**Total a Pagar: \$ 6,761.00**

**Fecha Límite de Pago: 18 de Junio del 2016**

INSTITUTO DE MOVILIDAD Y TRANSPORTE DEL ESTADO DE JALISCO  
 ENTREGAR A: FERNANDO JOSE MIGUEL MACIEL  
 CALLE RAMON CORONA 180PA NIVEL PLANTA ALTA  
 COL. ZAPOPAN CENTRO  
 ENTRE ENTRE CALLE ALDAMA Y CALLE GUERRERO  
 ZAPOPAN, JAL CP 45100

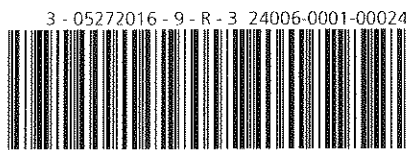

13864427873729030006761007

Número de Cuenta: 13864427  
 Referencia Bancos: 13864427873729035  
 Ref. Domiciliación: 138644273  
 Referencia OXXO: 01138644271

*OK P/O de Axi*





### Resumen Telefonía Fija

Linea / Total de Llamadas	Llamadas	Precio por Llamada	% Desc	Precio con Descuento	Descuento Total	Total
(33) 1377 8888	Línea AXTEL	6				
(33) 1377 8889	Línea AXTEL	2				
(33) 1377 8890	Línea AXTEL	1				
(33) 1377 8893	Línea AXTEL	522				
(33) 1377 8896	Línea AXTEL	16				
(33) 1377 8897	Línea AXTEL	108				
(33) 1377 8898	Línea AXTEL	74				
(33) 1377 8899	Línea AXTEL	1				
<b>Total de Llamadas Realizadas</b>		<b>730</b>				
<b>Llamadas Incluidas en Renta Mensual</b>		<b>2,000</b>				
<b>Total de Llamadas Sin Costo</b>		<b>730</b>				
<b>Total de Llamadas Adicionales</b>		<b>0</b>	\$ 0.00	0.00%	\$ 0.00	\$ 0.00
<b>Subtotal</b>					\$ 0.00	\$ 0.00
<b>TOTAL</b>						\$ 0.00

### Resumen Llamadas a Celular

Descripcion	Cantidad	Minutos	Precio Unitario	Total Consumo
<b>Total de Minutos Realizados</b>		203		\$523.02
Bloque 500 Minutos de Telefonía a Celular (V)	1	203		
<b>Total de Minutos a Cobrar</b>		0		\$ 0.00

### Detalle Llamadas a Celular

#### Línea: (33) 1377 8889

#	Fecha	Hora	No. Marcado	Tipo	SA	Min.	Tarifa	#	Fecha	Hora	No. Marcado	Tipo	SA	Min.	Tarifa
1	05-May	14:40	33 1096 9585	044		1	\$0.00	2	24-May	12:10	33 1741 0681	044		1	0.00

#### Línea: (33) 1377 8893

#	Fecha	Hora	No. Marcado	Tipo	SA	Min.	Tarifa	#	Fecha	Hora	No. Marcado	Tipo	SA	Min.	Tarifa
1	27-Abr	08:44	33 1044 0768	044		6	\$0.00	13	30-Abr	12:52	33 3506 3846	044		1	0.00
2	27-Abr	13:28	33 1143 1358	044		4	0.00	14	30-Abr	12:52	33 3506 3846	044		1	0.00
3	27-Abr	16:02	33 1785 2307	044		1	0.00	15	04-May	15:41	33 3172 5112	044		6	0.00
4	27-Abr	20:51	33 3506 3846	044		2	0.00	16	04-May	16:14	33 1176 4033	044		1	0.00
5	28-Abr	15:48	33 3105 1247	044		1	0.00	17	04-May	20:17	33 3506 3846	044		1	0.00
6	28-Abr	18:57	33 3506 3846	044		2	0.00	18	04-May	20:20	33 3506 3846	044		1	0.00
7	29-Abr	13:56	33 1011 3320	044		7	0.00	19	05-May	10:11	33 1095 6479	044		1	0.00
8	29-Abr	19:00	33 3199 1677	044		2	0.00	20	05-May	11:32	33 1095 6479	044		1	0.00
9	29-Abr	19:12	33 3199 1677	044		1	0.00	21	05-May	14:42	33 1096 9585	044		1	0.00
10	29-Abr	19:14	33 3955 9853	044		1	0.00	22	05-May	14:56	33 1178 7255	044		3	0.00
11	29-Abr	20:47	33 3506 3846	044		1	0.00	23	05-May	15:08	33 3178 3750	044		2	0.00
12	30-Abr	09:19	33 3506 3846	044		4	0.00	24	05-May	15:10	33 3178 3750	044		2	0.00



TOTAL \$ 0.00

### Detalle Servicio 800 AXTEL

Línea: (800) 088 7882

Programa Comercial Opción Empresarial AXTEL

Total Consumo: \$ 0.00

#### Servicio 800 AXTEL

#	Fecha	Hora	Destino	No. Marcado	SA*	Tipo de Llamada	Tarifa a Aplicar	Tiempo Min	Total Llamada	
1	25-May	08:03	Guadalajara, Jal	33 3461 7793		Local	\$0.00	1	\$ 0.00	
								Subtotal	1	\$ 0.00

### Detalle Ofertas Integrales

#### Cargos Mensuales

#	Descripción	Días/Meses de Servicio	Tarifa	Descuento	Total
1	Renta Bloque 500 Minutos de Telefonía a Celular (V)	May.	\$787.44	\$0.00	\$787.44
2	Renta Bloque 200 Eventos Telefonía Fija (II)	May.	241.02	0.00	241.02
3	Renta Bloque 200 Llamadas Telefonía Fija (II)	May.	267.39	0.00	267.39
4	Renta 10 Líneas Negocios Grupo Smart	May.	0.00	0.00	0.00
5	Renta Bloque 2000 Llamadas Telefonía Fija (II)	May.	2,266.00	0.00	2,266.00
6	Renta Bloque 2000 Llamadas Telefonía Fija (II)	May.	2,266.00	0.00	2,266.00
			<b>Subtotal</b>	<b>\$0.00</b>	<b>\$5,827.85</b>
			<b>TOTAL</b>	<b>\$0.00</b>	<b>\$5,827.85</b>

POLIZA DE INGRESOS

CUENTA	SUB-CTA.	NOMBRE	PARCIAL	DEBE	HABER
200		<u>CONTRIBUCIONES POL POCAR</u>			171240 <sup>35</sup>
	1021003	PENSIONES DEL ESTADO APORTACION PATRONAL	65037 <sup>86</sup>		
	1021004	PENSIONES DEL ESTADO APORTACION RETENCION TERCERAJEROS	41551 <sup>97</sup>		
	1021007	PENSIONES A CORTO PLAZO	34201 <sup>03</sup>		
	1021010	PENSIONES HIPOTECAZIO Y TONDO	22114 <sup>33</sup>		
	1021012	PENSIONES MEDIANO PLAZO	3510 <sup>41</sup>		
	1021013	PENSIONES A LIQUIDEZ MEDIANO	4825 <sup>25</sup>		
100		<u>BANCOS</u>			171240 <sup>35</sup>
	1021002	CUENTA MAESTRA / INT 1			

SUMAS IGUALES

CONCEPTO

APORTACION AL IMPERIAL CORRESPONDIENTE AL 1era QUINCENA JUNIO 2016

1004

CONTROL	HECHO POR	REVISADO	AUTORIZADO	AUXILIARES	DIARIO
				FECHA	POLIZA No.
				17 JUNIO 2016	E-028

## Mis operaciones frecuentes - Traspasos a otros bancos

INSTITUTO DE MOVILIDAD Y TRANSPORTE DEL ESTADO DE J

17/06/2016

## Resultado del traspaso

Cuenta de retiro:	0195167078
Tipo de operación:	Interbancario con / sin chequera
Banco destino:	BANSI
Cuenta de depósito:	060320000982280710
Nombre del beneficiario:	INSTITUTO DE MOVILIDAD Y TRANSPORTE DEL
Nombre corto:	BANSI IMTJ
Importe:	\$171,240.85
Fecha de operación:	17/06/2016
Forma de depósito:	MISMO DIA (SPEI)
Concepto de pago:	2016 Q11 IPEJAL
Referencia numérica:	170616
Clave de rastreo:	BNET01001606170002056632
Hora de Operación:	12:07:26
Folio de internet:	8883016456

 Puedes obtener tu Comprobante Electrónico de Pago (CEP) en la página de Banxico.  
<https://www.banxico.org.mx/cep/>

 El traspaso se encuentra en proceso de validación y aplicación, le recomendamos verificar el depósito en el banco destino.

BBVA BANCOMER, S.A., INSTITUCION DE BANCA MULTIPLE, GRUPO FINANCIERO BBVA BANCOMER.

[Cerrar](#)[Imprimir](#)



**Resumen liquidaciones de pago en lote**

Pago referenciado

Fecha y Hora: 17/06/2016 12:13:07p.m.

Total de Liquidaciones: 11

Cliente: 000068461

<b>No. Recibo</b>
1474020

Cuenta Origen	Cuenta Destino	Monto	Banco Destino
00098228071	00097183635	\$41,551.97	Bansí, S.A.
Divisa	Concepto		
MXP	Aportación a Fondo		

<b>No. Recibo</b>
1474021

Cuenta Origen	Cuenta Destino	Monto	Banco Destino
00098228071	00097183635	\$34,201.03	Bansí, S.A.
Divisa	Concepto		
MXP	Abono a P.C.P.		

<b>No. Recibo</b>
1474022

Cuenta Origen	Cuenta Destino	Monto	Banco Destino
00098228071	00097183635	\$3,510.41	Bansí, S.A.
Divisa	Concepto		
MXP	Abono a P.M.P.		

<b>No. Recibo</b>
1474023

Cuenta Origen	Cuenta Destino	Monto	Banco Destino
00098228071	00097183635	\$4,682.75	Bansí, S.A.
Divisa	Concepto		
MXP	Abono a P.L.M.P.		

<b>No. Recibo</b>
1474024

Cuenta Origen	Cuenta Destino	Monto	Banco Destino
00098228071	00097183635	\$142.50	Bansí, S.A.
Divisa	Concepto		
MXP	Fondo de Garantía de P.L.M.P.		



# Resumen liquidaciones de pago en lote

Pago referenciado

Fecha y Hora: 17/06/2016 12:13:07p.m.

Total de Liquidaciones: 11

Cliente: 000068461

No. Recibo

1474025

Cuenta Origen	Cuenta Destino	Monto	Banco Destino
00098228071	00097183635	\$21,056.18	Bansí, S.A.
Divisa	Concepto		
MXP	Abono a P.H.		

No. Recibo

1474026

Cuenta Origen	Cuenta Destino	Monto	Banco Destino
00098228071	00097183635	\$880.51	Bansí, S.A.
Divisa	Concepto		
MXP	Fondo de Garantía de P.H.		

No. Recibo

1474027

Cuenta Origen	Cuenta Destino	Monto	Banco Destino
00098228071	00097183635	\$171.28	Bansí, S.A.
Divisa	Concepto		
MXP	Abono a P.C.V.		

No. Recibo

1474028

Cuenta Origen	Cuenta Destino	Monto	Banco Destino
00098228071	00097183635	\$6.36	Bansí, S.A.
Divisa	Concepto		
MXP	Fondo de Garantía de P.C.V.		

No. Recibo

1474029

Cuenta Origen	Cuenta Destino	Monto	Banco Destino
00098228071	00097183635	\$54,198.22	Bansí, S.A.
Divisa	Concepto		
MXP	Aportación Patronal		



Resumen liquidaciones de pago en lote

Pago referenciado

Fecha y Hora: 17/06/2016 12:13:07p.m.

Total de Liquidaciones: 11

Cliente: 000068461

No. Recibo
1474030

Cuenta Origen	Cuenta Destino	Monto	Banco Destino
00098228071	00097183635	\$10,839.64	Bansi, S.A.
Divisa	Concepto		
MXP	Aportación a Vivienda		

INSTITUTO DE PENSIONES DEL ESTADO DE JALISCO R.F.C. IPE540101GX0  
AV. MAGISTERIO 1155 Col. OBSERVATORIO Guadalajara, Guadalajara, Jalisco, Mexico. C.P.44266 Tel. 32080340

Régimen Fiscal: Personas Morales con Fines No Lucrativos  
Metodo de Pago: NO IDENTIFICADO

CLIENTE	INSTITUTO DE MOVILIDAD Y TRANSPORTE DEL ESTADO DE JALISCO
	RAMON CORONA 180 PLANTA ALTA Col. ZAPOPAN CENTRO
	ZAPOPAN, JALISCO, MX. C.P. 45100
	R.F.C. IMT13X629RT2

LUGAR DE EFECTUACION: Guadalajara, Jalisco, Mexico  
LA REPRODUCCION NO AUTORIZADA DE ESTE COMPROBANTE CONSTITUYE UN DELITO EN LOS TERMINOS DE LAS DISPOSICIONES FISCALES EFECTOS FISCALES AL PAGO. PAGO EN UNA SOLA EXHIBICION

CANTIDAD	TIPO	DESCRIPCION	IMPORTE	TOTAL
1.00	PG	Aportación a Fondo	41,551.97	41,551.97
1.00	PG	Abono a P.C.P.	34,201.03	34,201.03
1.00	PG	Abono a P.M.P.	3,510.41	3,510.41
1.00	PG	Abono a P.L.M.P.	4,682.75	4,682.75
1.00	PG	Fondo de Garantía de P.L.M.P.	142.50	142.50
1.00	PG	Abono a P.H.	21,056.18	21,056.18
1.00	PG	Fondo de Garantía de P.H.	880.51	880.51
1.00	PG	Abono a P.C.V.	171.28	171.28
1.00	PG	Fondo de Garantía de P.C.V.	6.36	6.36
1.00	PG	Aportación Patronal	54,198.22	54,198.22
1.00	PG	Aportación a Vivienda	10,838.64	10,838.64

**IMPORTE CON LETRA:**  
(CIENTO SETENTA Y UN MIL DOSCIENTOS CUARENTA PESOS 85/100 MN)

**IMPORTE:** 171,240.85  
**I.V.A. 0%:** 0.00  
**TOTAL:** 171,240.85

**OBSERVACIONES**

CERTIFICADO DEL EMISOR: 00001000000301909312 CERTIFICADO SAT: 00001000000301634623

**SELLO DIGITAL:**  
OPKX71hphz2CnH1K3SAvGNMRYdCBLwpj3ZcyAAsVpFNdbos1mG6z/4zCE+z5e+NHViyfrz2mCES4UwYuzUFAMelypqCieZJaaiaV4wV0z8A/PqKJzCv3W7G89ZFh+R8B  
w4RzJ02Kp8+X7+nfom9f64K2PNAS+

**SELLO DIGITAL SAT:**  
+KxvD1egA3ed10992mASZz0v93w4Uj4v4w0FF4c74+cc10pp11Dm1010Amw1eBp4bz0zPMP+act0w0W4L4g7UJAP4D4E2K1r0jCz7r4Qp6C5mPQZu8K4m4wV0  
+w4RzJ02Kp8+X7+nfom9f64K2PNAS+

**CADENA ORIGINAL DEL COMPLEMENTO DE CERTIFICACION DIGITAL DEL SAT:**  
B1103-C18-C5-man1+eP4eL3+P4WAAV3H1J04C0E+1L7Z0480PXP71AB1K0Z7H14K5A1C0M4V0C0B1w03Z0V4IwV0P7H0W4Tm0SzJRLzCE+z5e+NHViyfrz2mCES4  
4UwV0z8A/PqKJzCv3W7G89ZFh+R8Bw4RzJ02Kp8+X7+nfom9f64K2PNAS+





# Instituto de Pensiones del Estado de Jalisco

Av. Magisterio #1155, Col. Observatorio  
Guadalajara, Jalisco c.p. 44270  
Tel. 32080340 (Conmutador)

Nombre de la Dependencia	Número de la Dependencia
IMTJ	74600000

Descripción	Descuentos	Monto
<b>Aportaciones de los Afiliados</b>		
Aportación a Fondo	40	\$41,551.97 ✓
Abono a PCP	17	\$34,201.03 ✓
Abono a PMP	1	\$3,510.41 ✓
Abono a PLMP	2	\$4,682.75
Fondo de Garantía PLMP	2	\$142.50
Abono a PH	8	\$21,056.18 ✓
Fondo de Garantía PH	8	\$880.51 ✓
Abono a PCV	1	\$171.28 ✓
Fondo de Garantía PCV	1	\$6.36
<b>Aportaciones del Patrón</b>		
Aportación Patronal		\$54,198.22
Aportación para Vivienda		\$10,839.64
<b>Total:</b>		<b>\$171,240.85</b>

Altas: 0      Bajas: 0      Cambios: 9      Licencias: 0      Cancelaciones de Licencia: 0



**Total a Pagar: \$171,240.85**

Este recibo no es valido como comprobante de pago.

**INSTITUTO DE MOVILIDAD Y TRANSPORTE DEL ESTADO DE JALISCO**  
**EAD - Completa(15/06/2016) - Todos los descuentos**

Llave	RFC	Nombre completo	Descripción	Monto
1001 003 001		PULIDO MONTELONGO FRANCISCO	Aportación a Fondo	\$803.09
1001 003 001		PULIDO MONTELONGO FRANCISCO	Abono a PCP	\$1,552.00
1001 003 001		PULIDO MONTELONGO FRANCISCO	Aportación al SEDAR	\$139.67
1001 004 001		MALACON HILL EMELY	Aportación a Fondo	\$755.14
1001 004 001		MALACON HILL EMELY	Aportación al SEDAR	\$131.33
1001 005 001		RUVALCABA SALAZAR NORMA ALICIA	Aportación a Fondo	\$677.75
1001 005 001		RUVALCABA SALAZAR NORMA ALICIA	Abono a PH	\$1,959.88
1001 005 001		RUVALCABA SALAZAR NORMA ALICIA	Fondo de Garantía PH	\$81.30
1001 005 001		RUVALCABA SALAZAR NORMA ALICIA	Aportación al SEDAR	\$117.87
1001 100 1001		CORDOVA ESPAÑA MARIO	Aportación a Fondo	\$4,168.74
1001 100 1001		CORDOVA ESPAÑA MARIO	Aportación al SEDAR	\$547.80
1002 001 001		RAMIREZ ORTEGA LUIS NAZARIO	Aportación a Fondo	\$2,196.96
1002 001 001		RAMIREZ ORTEGA LUIS NAZARIO	Abono a PCP	\$6,368.00
1002 001 001		RAMIREZ ORTEGA LUIS NAZARIO	Aportación al SEDAR	\$382.08
1002 002 001		GODINEZ MACIAS EVA ANGELINA	Aportación a Fondo	\$1,123.10
1002 002 001		GODINEZ MACIAS EVA ANGELINA	Abono a PLMP	\$2,298.15
1002 002 001		GODINEZ MACIAS EVA ANGELINA	Fondo de Garantía PLMF	\$71.40
1002 002 001		GODINEZ MACIAS EVA ANGELINA	Abono a PH	\$2,416.05
1002 002 001		GODINEZ MACIAS EVA ANGELINA	Fondo de Garantía PH	\$96.60
1002 002 001		GODINEZ MACIAS EVA ANGELINA	Aportación al SEDAR	\$195.32
1002 002 002		CAMARENA DIAZ JULIA	Aportación a Fondo	\$1,625.35
1002 002 002		CAMARENA DIAZ JULIA	Aportación al SEDAR	\$282.67
1002 003 001		ESPITIA GARCIA NORMA	Aportación a Fondo	\$710.41
1002 003 001		ESPITIA GARCIA NORMA	Abono a PH	\$2,943.70
1002 003 001		ESPITIA GARCIA NORMA	Fondo de Garantía PH	\$143.40
1002 003 001		ESPITIA GARCIA NORMA	Abono a PCV	\$171.28
1002 003 001		ESPITIA GARCIA NORMA	Fondo de Garantía PCV	\$6.36
1002 003 001		ESPITIA GARCIA NORMA	Aportación al SEDAR	\$123.55
1002 004 001		JUAREZ DOMINGUEZ JULIA	Aportación a Fondo	\$611.27
1002 004 001		JUAREZ DOMINGUEZ JULIA	Abono a PLMP	\$2,384.60
1002 004 001		JUAREZ DOMINGUEZ JULIA	Fondo de Garantía PLMF	\$71.10
1002 004 001		JUAREZ DOMINGUEZ JULIA	Aportación al SEDAR	\$106.31
1002 004 002		RAYA TELLEZ JULIO CESAR	Aportación a Fondo	\$611.27
1002 004 002		RAYA TELLEZ JULIO CESAR	Abono a PCP	\$680.00
1002 004 002		RAYA TELLEZ JULIO CESAR	Aportación al SEDAR	\$106.31
1002 005 001		MACIEL GARCIA FERNANDO JOSE MIGUEL	Aportación a Fondo	\$550.38

**INSTITUTO DE MOVILIDAD Y TRANSPORTE DEL ESTADO DE JALISCO**  
**EAD - Completa(15/06/2016) - Todos los descuentos**

Llave	RFC	Nombre completo	Descripción	Monto
1002 005 001		MACIEL GARCIA FERNANDO JOSE MIGUEL	Abono a PCP	\$1,596.00
1002 005 001		MACIEL GARCIA FERNANDO JOSE MIGUEL	Aportación al SEDAR	\$95.72
1002 006 001		HERNANDEZ MARTINEZ SONIA	Aportación a Fondo	\$550.38
1002 006 001		HERNANDEZ MARTINEZ SONIA	Abono a PCP	\$2,209.00
1002 006 001		HERNANDEZ MARTINEZ SONIA	Aportación al SEDAR	\$95.72
1002 006 002		VAZQUEZ MARTINEZ HUMBERTO	Aportación a Fondo	\$513.69
1002 006 002		VAZQUEZ MARTINEZ HUMBERTO	Abono a PCP	\$1,368.33
1002 006 002		VAZQUEZ MARTINEZ HUMBERTO	Aportación al SEDAR	\$89.34
1002 007 001		MENDOZA VICENTE GUILLERMINA	Aportación a Fondo	\$471.89
1002 007 001		MENDOZA VICENTE GUILLERMINA	Abono a PCP	\$1,368.00
1002 007 001		MENDOZA VICENTE GUILLERMINA	Aportación al SEDAR	\$82.07
1002 007 002		LOPEZ SEGURA GLORIA	Aportación a Fondo	\$471.89
1002 007 002		LOPEZ SEGURA GLORIA	Abono a PCP	\$900.00
1002 007 002		LOPEZ SEGURA GLORIA	Aportación al SEDAR	\$82.07
1002 007 004		RAMOS QUEZADA OSCAR JAVIER	Aportación a Fondo	\$493.30
1002 007 004		RAMOS QUEZADA OSCAR JAVIER	Aportación al SEDAR	\$85.79
1003 001 001		DE LA CRUZ CASTILLO ENRIQUE	Aportación a Fondo	\$2,196.96
1003 001 001		DE LA CRUZ CASTILLO ENRIQUE	Abono a PCP	\$6,146.00
1003 001 001		DE LA CRUZ CASTILLO ENRIQUE	Abono a PH	\$3,291.69
1003 001 001		DE LA CRUZ CASTILLO ENRIQUE	Fondo de Garantía PH	\$114.98
1003 001 001		DE LA CRUZ CASTILLO ENRIQUE	Aportación al SEDAR	\$382.08
1003 002 001		LOPEZ SALES RAMIRO	Aportación a Fondo	\$1,275.69
1003 002 001		LOPEZ SALES RAMIRO	Aportación al SEDAR	\$221.86
1003 002 002		DIAZ CAUÑAGO EMILIO	Aportación a Fondo	\$1,275.69
1003 002 002		DIAZ CAUÑAGO EMILIO	Aportación al SEDAR	\$221.86
1003 003 001		MORFIN ALVAREZ ANDROMEDA LUCIA	Aportación a Fondo	\$759.79
1003 003 001		MORFIN ALVAREZ ANDROMEDA LUCIA	Abono a PCP	\$429.00
1003 003 001		MORFIN ALVAREZ ANDROMEDA LUCIA	Abono a PH	\$2,764.81
1003 003 001		MORFIN ALVAREZ ANDROMEDA LUCIA	Fondo de Garantía PH	\$110.25
1003 003 001		MORFIN ALVAREZ ANDROMEDA LUCIA	Aportación al SEDAR	\$132.14
1003 004 002		MEZA GUTIERREZ VICENTE	Aportación a Fondo	\$755.14
1003 004 002		MEZA GUTIERREZ VICENTE	Aportación al SEDAR	\$131.33
1003 004 003		VILCHIS MARTINEZ OREL	Aportación a Fondo	\$755.14
1003 004 003		VILCHIS MARTINEZ OREL	Abono a PCP	\$1,460.00
1003 004 003		VILCHIS MARTINEZ OREL	Aportación al SEDAR	\$131.33
1003 005 001		RUVALCABA GARCIA CARMEN	Aportación a Fondo	\$550.38

**INSTITUTO DE MOVILIDAD Y TRANSPORTE DEL ESTADO DE JALISCO**  
**EAD - Completa(15/06/2016) - Todos los descuentos**

Llave	RFC	Nombre completo	Descripción	Monto
1003 005 001		RUVALCABA GARCIA CARMEN	Abono a PCP	\$556.00
1003 005 001		RUVALCABA GARCIA CARMEN	Aportación al SEDAR	\$95.72
1004 001 001		SANTANA VERDUZCO JOSE LUIS	Aportación a Fondo	\$2,196.96
1004 001 001		SANTANA VERDUZCO JOSE LUIS	Aportación al SEDAR	\$382.08
1004 002 002		CAMACHO TORRES HUGO	Aportación a Fondo	\$1,275.69
1004 002 002		CAMACHO TORRES HUGO	Abono a PMP	\$3,510.41
1004 002 002		CAMACHO TORRES HUGO	Aportación al SEDAR	\$221.86
1004 003 001		FLORES LANDEROS CHRISTIAN JUAN ARMANDO	Aportación a Fondo	\$709.14
1004 003 001		FLORES LANDEROS CHRISTIAN JUAN ARMANDO	Aportación al SEDAR	\$123.33
1004 003 003		BARBA MORENO JORGE LUIS	Aportación a Fondo	\$710.41
1004 003 003		BARBA MORENO JORGE LUIS	Aportación al SEDAR	\$123.55
1004 003 004		IÑIGUEZ DELGADO VICTOR MANUEL	Aportación a Fondo	\$658.49
1004 003 004		IÑIGUEZ DELGADO VICTOR MANUEL	Abono a PCP	\$1,138.70
1004 003 004		IÑIGUEZ DELGADO VICTOR MANUEL	Aportación al SEDAR	\$114.52
1004 004 001		CASAS CERVANTES ABRIL FABIOLA	Aportación a Fondo	\$758.88
1004 004 001		CASAS CERVANTES ABRIL FABIOLA	Aportación al SEDAR	\$131.98
1005 001 001		REYES LARA FELIPE	Aportación a Fondo	\$2,196.96
1005 001 001		REYES LARA FELIPE	Aportación al SEDAR	\$382.08
1005 002 001		ARRIOLA CAZAREZ FRANCISCO JAVIER	Aportación a Fondo	\$1,275.69
1005 002 001		ARRIOLA CAZAREZ FRANCISCO JAVIER	Abono a PCP	\$1,192.00
1005 002 001		ARRIOLA CAZAREZ FRANCISCO JAVIER	Aportación al SEDAR	\$221.86
1005 003 005		NEGRETE PIMIENTA MALINTZIN	Aportación a Fondo	\$755.14
1005 003 005		NEGRETE PIMIENTA MALINTZIN	Aportación al SEDAR	\$131.33
1005 003 007		LAU VELAZQUEZ JESSICA	Aportación a Fondo	\$755.15
1005 003 007		LAU VELAZQUEZ JESSICA	Aportación al SEDAR	\$131.33
1006 001 001		VILLA FLORES DAVID	Aportación a Fondo	\$2,196.96
1006 001 001		VILLA FLORES DAVID	Abono a PCP	\$2,986.00
1006 001 001		VILLA FLORES DAVID	Aportación al SEDAR	\$382.08
1006 002 001		SANDOVAL CURIEL ANIBAL RUBEN	Aportación a Fondo	\$788.95
1006 002 001		SANDOVAL CURIEL ANIBAL RUBEN	Abono a PH	\$2,800.31
1006 002 001		SANDOVAL CURIEL ANIBAL RUBEN	Fondo de Garantía PH	\$125.40
1006 002 001		SANDOVAL CURIEL ANIBAL RUBEN	Aportación al SEDAR	\$137.21
1006 002 002		NAVARRO RODRIGUEZ JAVIER ESTEBAN	Aportación a Fondo	\$788.95
1006 002 002		NAVARRO RODRIGUEZ JAVIER ESTEBAN	Abono a PCP	\$2,287.00
1006 002 002		NAVARRO RODRIGUEZ JAVIER ESTEBAN	Aportación al SEDAR	\$137.21
1006 003 001		TOSCANO ESCOBEDO RAQUEL	Aportación a Fondo	\$704.79

**INSTITUTO DE MOVILIDAD Y TRANSPORTE DEL ESTADO DE JALISCO**  
**EAD - Completa(15/06/2016) - Todos los descuentos**

<u>Llave</u>	<u>RFC</u>	<u>Nombre completo</u>	<u>Descripción</u>	<u>Monto</u>
1006 003 001		TOSCANO ESCOBEDO RAQUEL	Aportación al SEDAR	\$122.57
1006 004 001		HOLTSCHMIT BALDERRAMA KARL DIETER	Aportación a Fondo	\$587.39
1006 004 001		HOLTSCHMIT BALDERRAMA KARL DIETER	Abono a PCP	\$1,965.00
1006 004 001		HOLTSCHMIT BALDERRAMA KARL DIETER	Aportación al SEDAR	\$102.15
1006 004 002		LOPEZ REA NORMA ANGELICA	Aportación a Fondo	\$677.75
1006 004 002		LOPEZ REA NORMA ANGELICA	Abono a PH	\$1,805.59
1006 004 002		LOPEZ REA NORMA ANGELICA	Fondo de Garantía PH	\$72.00
1006 004 002		LOPEZ REA NORMA ANGELICA	Aportación al SEDAR	\$117.87
1006 005 001		VELAZQUEZ JIMENEZ DE SANDI ALEJANDRA	Aportación a Fondo	\$611.27
1006 005 001		VELAZQUEZ JIMENEZ DE SANDI ALEJANDRA	Abono a PH	\$3,074.15
1006 005 001		VELAZQUEZ JIMENEZ DE SANDI ALEJANDRA	Fondo de Garantía PH	\$136.58
1006 005 001		VELAZQUEZ JIMENEZ DE SANDI ALEJANDRA	Aportación al SEDAR	\$106.31
			<u>Total:</u>	<b>\$113,252.25</b>

INSTITUTO DE MOVILIDAD Y TRANSPORTE DEL ESTADO DE JALISCO  
EAD - Nuevos descuentos(15/06/2016) - Sólo los descuentos de préstamos

Llave	RFC	Nombre completo	Descripción	Monto
1006 004 001		HOLTSCHMIT BALDERRAMA KARL DIETER	Abono a PCP	\$1,965.00
			<b>Total:</b>	<b>\$1,965.00</b>

INSTITUTO DE MOVILIDAD Y TRANSPORTE DEL ESTADO DE JALISCO  
EAD - Descuentos finalizados(15/06/2016) - Sólo los descuentos de préstamos

Llave	RFC	Nombre completo	Descripción	Monto
1006 004 001		HOLTSCHMIT BALDERRAMA KARL DIETER	Abono a PCP	\$1,965.00
<b>Total:</b>				<b>\$1,965.00</b>

POLIZA DE INGRESOS

CUENTA	SUB-CTA.	NOMBRE	PARCIAL	DEBE	HABER
500		<u>Gastos y Servicios Generales</u>		399	
	200103B	Servicio de Acceso a Internet Redes y P			
100		<u>Bancos</u>			399
	102102L	Cuenta Maestra / INT			

SUMAS IGUALES

CONCEPTO

PAGO DEL SERVICIO DE INTERNET DEL IPAS DEL Dg. MARIO ROMERA

CONTROL	HECHO POR	REVISADO	AUTORIZADO	AUXILIARES	DIARIO
FECHA				POLIZA No	
17 de noviembre				E-029	



## Mis operaciones frecuentes - Pago de servicios

INSTITUTO DE MOVILIDAD Y TRASPORTE DEL ESTADO DE J  
17/06/2016

## Resultado del pago

Nombre de la empresa a pagar:	RADIOMOVIL DIPSA,SA DE CV
Número de convenio:	0182251
Moneda del convenio:	Pesos
Cuenta de retiro:	00195167078
Referencia:	0505281727153
Importe M.N.	\$599.00
Fecha de operación:	17/06/2016
Folio de Internet:	0030164034
Guía CIE:	672166

BBVA BANCOMER, S.A., INSTITUCION DE BANCA MULTIPLE, GRUPO FINANCIERO BBVA BANCOMER.

[Cerrar](#)[Imprimir](#)

# Estado de Cuenta

Lugar de Expedición  
 Av. Vallarta No.3960-B,  
 Col. Jardines Vallarta,  
 C.P. 45027, Zapopan, Jalisco

**TOTAL A PAGAR \$599.00**  
**Pague antes de 21 Jun 2016**

Fecha de corte 03-Jun-2016  
 No. de cuenta 052817271  
 Teléfono 3314099288  
 Total de Puntos Círculo Azul 10,495

INSTITUTO DE MOVILIDAD Y TRANSPORTE DEL ESTADO  
 DE JALIS  
 CLLE RAMON CORONA PLANTA ALTA/ 180  
 CENTRO  
 ZAPOPAN JAL 45100 MEX

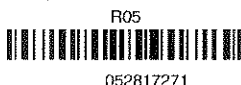

## Resumen del estado de cuenta

Movimientos del mes	
Saldo Anterior	598.59
Pagos	-599.00
Ajustes	0.00
<b>Total Saldo anterior (1)</b>	<b>\$-0.41</b>

## Consumos del mes

Servicios de Telecomunicaciones Telcel	516.38
Servicios y suscripciones de Telcel	0.00
Servicios y suscripciones de Terceros	0.00
Equipo celular	0.00
<b>Consumos del mes</b>	<b>516.38</b>
IVA 16%	82.62
<b>Total Consumos del mes (2)</b>	<b>599.00</b>
Total saldo anterior (1) + Total consumos del mes (2)	598.59
Redondeo acreditable a su siguiente factura	0.41

**TOTAL A PAGAR \$599.00**

Consulta tu detalle de llamadas gratis ingresando en [www.mitelcel.com](http://www.mitelcel.com)

## Plan contratado

<b>Plan</b>	<b>TELCEL PLUS INT CC 10 GB</b>
Renta	\$599.00
Minutos Incluidos	1
SMS incluidos	0
Datos, Internet (MB)	10,240
Consulta de buzón por evento	\$1.19

Los precios incluyen IVA 16%

Servicios incluidos en el plan sin costo de renta mensual

Identificador de Llamadas, INTERNET MIX 10GB, PLAN MIXTO

5200

Cuenta: 052817271  
 Teléfono: 3314099288

**Resumen de movimientos del mes anterior**

Concepto	Descripción	Importe
Pagos	SU PAGO GRACIAS-BANCOMER LINEA	\$-599.00

**Desglose de consumos**

**Servicios de Telecomunicaciones Telcel**

Plan y servicios contratados			
Concepto	Incluidos	Consumidos	Importe
Renta del Plan			516.38
Minutos Voz del Plan	1	0	0.00
<b>Subtotal</b>			<b>\$516.38</b>
<b>TOTAL</b>			<b>\$516.38</b>



INSTITUTO DE MOVILIDAD Y TRANSPORTE DEL ESTADO DE JALIS  
R.F.C. IMT130929RT2 Cuenta 052817271 Teléfono 3314099288

Página 3 de 3

### Detalle de consumos

Cuenta: 052817271  
Teléfono: 3314099288

### Pagos/Ajustes

Pagos		\$-599.00
Fecha	Origen	Importe
16/05/2016	SU PAGO GRACIAS-BANCOMER LINEA	-599.00

### Servicios de Telecomunicaciones Telcel

#### Consumos Nacionales

Plan			\$516.38
Concepto	Fecha Inicial	Fecha Final	Importe
Renta del Plan	04/06/2016	03/07/2016	516.38

# Factura

**Lugar de Expedición**  
 Av. Vallarta No.3960-B,  
 Col. Jardines Vallarta,  
 C.P. 45027, Zapopan, Jalisco

Fecha de Expedición: 2016-06-03  
 Hora de Expedición: 09:43:11

**Folio Fiscal**  
 A54FCC80-DBF8-4E68-A59B-28175FA51300  
**Folio Telcel** EC-30841018  
**Total a pagar** \$599.00  
**Fecha de Corte** 03 Jun 2016  
**No. de cuenta** 052817271  
**Teléfono** 3314099288  
**TELCEL PLUS INT CC 10 GB**  
**Fecha límite de pago** 21 Jun 2016

**INSTITUTO DE MOVILIDAD Y TRANS PORTE DEL ESTADO DE JALIS**

CLLE RAMON CORONA PLANTA ALTA/ 180  
 CENTRO  
 ZAPOPAN JAL 45100 MEX



052817271



**Estado de Cuenta**

Saldo anterior	598.59
Pagos	-599.00
Ajustes	0.00
<b>Total cargos anteriores</b>	<b>-0.41</b>
Servicios de Telefonía Celular 16%	516.38
<b>Subtotal</b>	<b>516.38</b>
IVA 16%	82.62

**Total nuevos cargos** \$599.00

(quinientos noventa y nueve pesos 00/100 M.N.)

Cargo por redondeo 0.41

**Total a pagar** \$599.00

**Cargo por redondeo:** La diferencia de centavos por redondeo que aparece en su estado de cuenta se acreditará en su próxima factura

**Radiomóvil Dipsa, S.A. de C.V.**

RD1841003QJ4  
 Domicilio Fiscal  
 Lago Zurich No 245 Edif Telcel,  
 Col Ampliación Granada, Delegación Miguel Hidalgo,  
 C.P. 11529 México Ciudad de México Tel. 25813700

**Dudas o Sugerencias**

Marque sin costo desde su Telcel \*111 o desde un teléfono fijo  
 018003630800  
 Visite [www.telcel.com](http://www.telcel.com)

## Talón de pago

INSTITUTO DE MOVILIDAD Y TRANS PORTE DEL ESTADO DE JALIS

Folio Telcel EC-30841018  
 Fecha 03 Jun 2016  
 Cuenta 052817271

**Radiomóvil Dipsa, S.A. de C.V.**  
 RD1841003QJ4  
 Domicilio Fiscal  
 Lago Zurich No 245 Edif Telcel,  
 Col Ampliación Granada, Delegación Miguel Hidalgo,  
 C.P. 11529 México Ciudad de México Tel. 25813700

Fecha límite de pago 21 Jun 2016

**Total a pagar** \$599.00

(quinientos noventa y nueve pesos 00/100 M.N.)

**Importe de su pago \$** \_\_\_\_\_



## Referencia única

**0505 2817 27153**

CI BANCO, BANCO DEL BAJÍO, TELECOMM, 7ELEVEN, SANBORNS, BANAMEX

También puede pagar su factura domiciliando su servicio con crédito o débito, o bien, por internet en [www.telcel.com/mitelcel](http://www.telcel.com/mitelcel)

	Convenio	Referencia
INBURSA		
BANCOMER	182251	0505 2817 27153
SANTANDER	4565	0505 2817 27153
HSBC	2904	0505 2817 27153
SCOTIABANK	2736	0505 2817 27153
BANORTE	37478	0505 2817 27153
SEARS		0505 2817 2716
OXXO		0505 2817 2716
IXE		0505 2817 27153

**INSTITUTO DE MOVILIDAD Y TRANSPORTE DEL ESTADO DE JALIS**  
 CLLE RAMON CORONA PLANTA ALTA/ 180  
 CENTRO  
 ZAPOPAN JAL 45100 MEX

Fecha	03 Jun 2016	No de Serie del Certificado del SAT	00001000000300627194
RFC	IMT130929RT2	Fecha y Hora de Certificación	2016-06-04T22:14:12
Folio Telcel	EC-30841018	Número de Certificado Emisor	00001000000201564427
Cuenta	052817271	Régimen Opcional Grupos de Soc	
Ingreso		Versión	3.2
Cantidad	1.0	Unidad de Medida	Servicio
Moneda	MXN	Pago en una sola exhibición	
Método de pago			
No Identificado			

**Este documento es una representación impresa de un CFDI**



**Sello Digital del Emisor:**

IE6IEEqEKsHxHJ2rwETJGKku3cla4W36r+Tu906k2V9YDLPkuQ0h1WCM6ExoIQ+LXbKxowwZOB2yUsB9mmXy2rx0S0ZQUHhN5eung7SgijYHsRw8lwqpcyBDMXRZpu5gijLgBxJOASK3D2pegAxczDhuq8UNhioa2ctYUT6ko=

**Sello Digital del SAT:**

GVA+mtiA0vRrhYN0ubw46YDlj0elntPB0/H3p+Y86PNvvgu3LcRhygr5Me5nrH/xW3NvFcnQUteM9h8LuTCsIOYmuyw/Bi+y95FCqCr+qw3k)BmO VAgqpdhb81<cdv6nY+WQinG9+rspxvO2ym8qfD4c4x9+CJ0GzH7Xx6RM=

**Cadena Original del Complemento de Certificación Digital del SAT:**

[[{"c": "01", "v": "01A54FC080-DBF8-4E68-A59B-28175FA51300[2016-06-04T22:14:12]IE6IEEqEKsHxHJ2rwETJGKku3cla4W36r+Tu906k2V9YDLPkuQ0h1WCM6ExoIQ+LXbKxowwZOB2yUsB9mmXy2rx0S0ZQUHhN5eung7SgijYHsRw8lwqpcyBDMXRZpu5gijLgBxJOASK3D2pegAxczDhuq8UNhioa2ctYUT6ko=|00001000000300627194|"}]]

# POLIZA DE INGRESOS

CUENTA	SUB-CTA	NOMBRE	PARCIAL	DEBE	HABER
500		<u>GASTOS y SERVICIOS GENERALES</u>		\$ 902 <sup>64</sup>	
	200/018	VIATICOS			
100		<u>BANCOS</u>		\$ 94 <sup>64</sup>	
	102/002	Cuenta Maestra / (MT)			
100		<u>DEUDORES DIVERSOS</u>		\$ 808 <sup>-</sup>	
	103/039	JOSE LUIS SANDANA			

**SUMAS IGUALES**

**CONCEPTO**

COMPENSACION VIATICOS DE JOSE LUIS SANDANA A LA  
CDMX

CONTROL	HECHO POR	REVISADO	AUTORIZADO	AUXILIARES	DIARIO
---------	-----------	----------	------------	------------	--------

FECHA: 17 JUNIO 2016  
POLIZA No: E-030

Trasposos a terceros - Realizar una operación - MN - Cuenta con / sin chequera

INSTITUTO DE MOVILIDAD Y TRASPORTE DEL ESTADO DE J

17/06/2016

Resultado del traspaso

Cuenta de retiro:	0195167078
Cuenta de depósito:	2748326142
Nombre del tercero:	JOSE LUIS SANTANA VERDUZCO
Importe:	\$94.64
Fecha de operación:	17/06/2016
Folio de internet:	0030164049

 La comisión por operación será aplicada el fin de mes y dependerá de la tarifa contratada para su servicio de Banca en Línea.

BBVA BANCOMER, S.A., INSTITUCION DE BANCA MULTIPLE, GRUPO FINANCIERO BBVA BANCOMER.

[Cerrar](#)

[Imprimir](#)





# IMTJ

Instituto de Movilidad y Transporte del Estado de Jalisco

RECIBO PARA COMPROBAR VIÁTICOS

**BUENO POR 902.64**

DATOS GENERALES	
DEPENDENCIA	INSTITUTO DE MOVILIDAD Y TRANSPORTE DEL ESTADO DE JALISCO
DIRECCIÓN /DEPARTAMENTO	DIRECCIÓN DE INVESTIGACIÓN Y PROYECTOS
NOMBRE Y CATEGORIA DEL SERVIDOR PÚBLICO	JOSE LUIS SANTANA VERDUZCO, DIRECTOR DE INVESTIGACION Y PROYECTOS
DESCRIPCIÓN DE LA COMISIÓN EFECTUADA	VIAJE A LA CIUDAD DE MEXICO, EL DIA 09 DE JUNIO DEL 2016 PARA ASISTIR A LA REUNIÓN DE "PRESENTACIÓN DEL DOCUMENTO DE ANÁLISIS COSTO BENEFICIO DEL SISTEMA INTEGRADO DE TRANSPORTE PERIBÚS"
<p>ZAPOPAN, JAL., A 14 DE JUNIO DEL 2016.</p> <p>RECIBÍ DE LA DIRECCIÓN DE ADMINISTRACIÓN Y FINANZAS DEL INSTITUTO DE MOVILIDAD Y TRANSPORTE DEL ESTADO DE JALISCO LA CANTIDAD DE: <b>808.00 (OCHOCIENTOS OCHO PESOS 00/100 M.N.)</b> Y <b>COMPRUEBO LA CANTIDAD DE : 902.64 (NOVECIENTOS DOS PESOS 64/100 M.N.)</b> POR CONCEPTO DE VIÁTICOS Y DEMÁS GASTOS DEVENGADOS EN LA CIUDAD DE MÉXICO, D.F. ASI MISMO SOLICITO EL REEMBOLSO DE \$ 94.64 (NOVENTA Y CUATRO PESOS 64/100 MN)</p>	

### GASTOS DE PASAJES, VIÁTICOS Y DEMÁS

RECIBI 808,00

CONCEPTO	LUNES	MARTES	MIÉRCOLES	JUEVES	VIERNES	SÁBADO	DOMINGO	TOTAL
DESAYUNO				128,00				128,00
COMIDA				202,00				202,00
CENA				128,00				128,00
HOSPEDAJE								-
PASAJES								-
TRANSP. INT.				325,64				325,64
ESTAC. AEROP				119,00				119,00
LAVANDERIA								-
SUMAS	-	-	-	902,64	-	-	-	902,64

### GASTOS DE TRANSPORTACIÓN

VEHÍCULO	MARCA	TIPO	MODELO	No. PLACAS	CIINDROS

### POBLACIONES DE LA COMISION

POBLACIÓN	DISTANCIA KILOMETROS	CANTIDAD UTROS	PRECIO UNITARIO	IMPORTE	PEAJES
VIAJE REDONDO A LAGOS DE MORENO, JALISCO				-	-
				-	-
				-	-
				SUB-TOTAL	-
				COMPROBADO	902,64
				REEMBOLSO	94,64

COMPROBÓ

JOSE LUIS SANTANA VERDUZCO  
SERVIDOR PÚBLICO COMISIONADO

Vo Bo

MARIO CORDOVA ESPAÑA  
DIRECTOR GENERAL

RECIBIÓ

LUIS NAZARIO RAMIREZ ORTEGA  
DIRECTOR DE ADMINISTRACIÓN Y FINANZAS

Bancomer 2748326142



Recibí del Instituto de Movilidad y Transporte del Estado de Jalisco, por conducto de la Dirección de Administración y Finanzas, la cantidad de \$ 808.00 (Ochocientos ocho pesos 00/100 M.N.) por concepto de:

**Viáticos a comprobar**

CONCEPTO	LUNES	MARTES	MIÉRCOLES	JUEVES	VIERNES	SÁBADO	DOMINGO	TOTAL
DESAYUNO				128,00				128,00
COMIDA				202,00				202,00
CENA				128,00				128,00
HOSPEDAJE								-
PASAJES								-
TRANSP. INT.				350,00				350,00
SERV. TELEF.								-
LAVANDERIA								-
SUMAS	-	-	-	808,00	-	-	-	808,00

**GASTOS DE TRANSPORTACIÓN**

VEHÍCULO	MARCA	TIPO	MODELO	No. PLACAS	CILINDROS

**POBLACIONES DE LA COMISION**

POBLACIÓN	DISTANCIA KILOMETROS	CANTIDAD LITROS	PRECIO UNITARIO	IMPORTE	PEAJES
				-	
				-	
				-	
				SUB-TOTAL	

**TOTAL 808,00**

Misma que será utilizada para cubrir los gastos con motivo del viaje a la Ciudad de México, D.F., según oficio de número IMTJ-500/2016-DIP mismo que se anexa y forma parte integral el presente para los fines legales que corresponda.

Comprometiéndome a presentar la comprobación ante la Dirección de Administración y Finanzas, a más tardar el tercer día hábil de la fecha de terminación de la comisión y en apego a las disposiciones emitidas en el Manual de Viáticos, Pasajes y Traslado de Personal.

La clave presupuestal a afectar será: 3751, misma que bajo protesta de decir verdad, a la fecha cuenta con saldo suficiente.

RECIBÍÓ  
  
JOSÉ LUIS SANTANA VERDUZCO  
SERVIDOR PÚBLICO COMISIONADO

Vo. Bo.  
  
LUIS NAZARIO RAMÍREZ ORTEGA  
DIRECTOR DE ADMINISTRACIÓN Y FINANZAS

AUTORIZÓ  
  
MARIO CORDOVA ESPAÑA  
DIRECTOR GENERAL



**IMTJ-500/2016-DIP**  
Zapopan, Jalisco, a 08 de junio de 2016

**ARQ. JOSÉ LUIS SANTANA VERDUZCO**  
**DIRECTOR DE INVESTIGACIÓN Y PROYECTOS**  
**PRESENTE**

*ASUNTO: Comisión.*

En mi carácter de Director General del Instituto de Movilidad y Transporte del Estado de Jalisco, lo comisiono a usted para que asista a la "Presentación del documento de Análisis Costo Beneficio del Sistema Integrado de Transporte Peribús, Primera Etapa" la cual se llevarán a cabo en la ciudad de México en la Secretaría de Hacienda y Crédito Público, el día 09 de junio del presente año, su traslado será por vía aérea por la Línea Aeroméxico, su salida será a las 07:55 hrs., y el regreso el mismo día, a las 17:45 hrs.

Sin más por el momento, aprovecho la ocasión para enviarle un cordial saludo.

**ATENTAMENTE**

**DR. MARIO CÓRDOVA ESPAÑA**  
Director General del  
Instituto de Movilidad y Transporte del Estado de Jalisco

c.c.p. Ing. Luis Nazario Ramírez Ortega.- Director de Administración y Finanzas.  
c.p. Lic. Julia Camarena Díaz – Coordinadora de Recursos Humanos y Materiales.  
c.p. Archivo.

MCE/crg

**EMISOR**

ITZELL JATZIRY CARDOSA GRACIANO  
 RFC: CAGI890325QB8  
 Régimen de Incorporación Fiscal  
 jatzir791@gmail.com

PRIMER ANDADOR DE PLANETAS 89 COL. EL ROSARIO  
 AZCAPOTZALCO, CIUDAD DE MEXICO, DISTRITO FEDERAL  
 C.P. 02100, MEXICO

**RECEPTOR**

INSTITUTO DE MOVILIDAD Y TRANSPORTE DEL ESTADO DE JALISCO  
 RFC: IMT130929RT2  
 Teléfono: 3313778888  
 Email: nuevo.urbanismo@gmail.com

RAMON CORONA #180 PLANTA ALTA COL. ZAPOPAN CENTRO  
 ZAPOPAN, ZAPOPAN, JALISCO  
 C.P. 45100, MEXICO

Cantidad	Unidad	Descripción	Precio Unitario	Importe
1	No Aplica	SERVICIO PRIVADO DE TRANSPORTE CON CHOFER. Fecha Viaje: 2016-06-09 13:53:48 Vehículo: uberX Distancia: 22.89 KM Tiempo: 51:49 Ciudad del Viaje: Distrito Federal	\$ 147.62	\$ 147.62
Importe con letra			SUBTOTAL	\$ 147.62
CIENTO SETENTA Y UN PESOS 24/100 M.N.			IVA	\$ 23.62
Método de Pago: Tarjeta de Crédito/Débito   Manual   Cuenta: 6153			TOTAL	\$ 171.24



Este documento es una representación impresa de un CFDI  
 Efectos fiscales al pago  
 Pago en una sola exhibición  
 Trip UUID: 2cc02d68-a5f3-44aa-853e-38c33dd863a8

Serie Certificado Emisor: 00001000000400682284  
 Folio Fiscal: 49BC44A5-7AC7-4006-AFA4-E3B7FD7ABC7A  
 Serie Certificado SAT: 00001000000203220518

**Sello del SAT**

jCGe6UIOQw0SnNVY8PipY1jrYUDI+80xrnj5No3F6DnBHZlr3ZK2Ub7C5708c+W0/ClUdHczvaB2CmHgJx/GRXP  
 sDmd6x3OnIKHl/bD+hqZP+307xP9kp0eiciz4IB3wuSF4wbPUoV+Uccm+7+/e6aUVqDnO4LiozdatMefuussM=

**Sello digital del CFDI**

LMjh59zDW+I8XLQVWssjLZHC9oVnnB7oqjWAF6VB8M6pf+2yboqoMRWuVKYmo8xRyny6FsUPLZuTEpW+vRyy8E  
 nOR46+inegqsuxme/H7KnAb/9uxP8eZmwFVVD8ymcwyZLAXBjpmWS6tUoY+Q8oOr2FcnN+/z60xPlecSvpxf5  
 uGGWmPtkFU6D73Bvny8PzIDlIrsFANTpvkFQ+Bwj5FV+bgDodCmlQc9JQNj2tiFHkEDVoKraXGvZ55D3uAKLoT  
 YhV0dsdX8dllvOnxvzag7NoiU63NIEf+pkwMzSZMVp15ZDo9vqlobKdjo51mPLqP0GU/pZGU7turQVT1Z1Fw==

**Cadena original del complemento de certificación digital del SAT**

||1.0|49BC44A5-7AC7-4006-AFA4-E3B7FD7ABC7A|2016-06-10T12:28:54||jCGe6UIOQw0SnNVY8PipY1j  
 rYUDI+80xrnj5No3F6DnBHZlr3ZK2Ub7C5708c+W0/ClUdHczvaB2CmHgJx/GRXPsdmd6x3OnIKHl/bD+hqZP+3  
 07xP9kp0eiciz4IB3wuSF4wbPUoV+Uccm+7+/e6aUVqDnO4LiozdatMefuussM=[00001000000203220518]|

**EMISOR**

ARMANDO OSORIO VILLEGAS  
 RFC: OOVA890528US8  
 Régimen de Incorporación Fiscal  
 osito\_89\_1@hotmail.com

AGUSTIN OLACHEA 146 COL. ADOLFO LÓPEZ MATEOS  
 VENUSTIANO CARRANZA, CIUDAD DE MEXICO, DISTRITO  
 FEDERAL  
 C.P. 15670, MÉXICO

**RECEPTOR**

INSTITUTO DE MOVILIDAD Y TRANSPORTE DEL ESTADO DE  
 JALISCO  
 RFC: IMT130929RT2  
 Teléfono: 3313778888  
 Email: nuevo.urbanismo@gmail.com

RAMON CORONA #180 PLANTA ALTA COL. ZAPOPAN CENTRO  
 ZAPOPAN, ZAPOPAN, JALISCO  
 C.P. 45100, MÉXICO

Cantidad	Unidad	Descripción	Precio Unitario	Importe
1	No Aplica	SERVICIO PRIVADO DE TRANSPORTE CON CHOFER. Fecha Viaje: 2016-06-09 10:06:42 Vehículo: uberX Distancia: 18.42 KM Tiempo: 50:10 Ciudad del Viaje: Distrito Federal	\$ 133.10	\$ 133.10
Importe con letra			SUBTOTAL	\$ 133.10
CIENTO CINCUENTA Y CUATRO PESOS 40/100 M.N.			IVA	\$ 21.30
Método de Pago: Tarjeta de Crédito/Débito   Manual   Cuenta: 6153			TOTAL	\$ 154.40



Este documento es una representación impresa de un CFDI  
 Efectos fiscales al pago  
 Pago en una sola exhibición  
 Trip UUID: 2bcd14c1-8965-487f-9344-25b2d2a37590

Serie Certificado Emisor: 00001000000306825787  
 Folio Fiscal: 99C6727F-EB46-4642-90A6-AB9AB85863EF  
 Serie Certificado SAT: 00001000000203220518

**Sello del SAT**

edch3sb9thUu5yiAVpfpkZVIZOcaDSgCqz1vrR6qmgak7u4rcffmCJEIS+DjqQzpvKV09Z59ySNQQ1kWYMEhw  
 yaFiWZHw1IA47E/thul0ciP7A/7OmPDvBqcvKvF/8HbDbsQ7dU7ZPZofdUuxgKKqUPCdxq34QW/bMYyL53y4s=

**Sello digital del CFDI**

KpgKY6+k+z14drGhXvEcZackwUPvBprx6GzQQXXKv4Ej/1aZFWN08s8hlylwlyhBOSKgoaXRT9rCKXvjX5SZZR  
 IOX8HnU28TwwXEoLFSU4abLcDFudeD10iygi7DZPQ/mwTG9RgTRlvB8JmNEvqNVDlpkUETd6bR/O9kMNgwB+o=

**Cadena original del complemento de certificación digital del SAT**

||1.0|99C6727F-EB46-4642-90A6-AB9AB85863EF|2016-06-10T12:28:52|edch3sb9thUu5yiAVpfpkZV  
 IZ0caDSgCqz1vrR6qmgak7u4rcffmCJEIS+DjqQzpvKV09Z59ySNQQ1kWYMEhwyaFiWZHw1IA47E/thul0ciP  
 7A/7OmPDvBqcvKvF/8HbDbsQ7dU7ZPZofdUuxgKKqUPCdxq34QW/bMYyL53y4s=|00001000000203220518||



PNR: PSYNSM

Boleto electrónico: 1399114492500

Núm. Sec. 033

Boarding Pass

SANTANA VERDUZCO/JOSE LUIS

AM754533602 CLA

GDL ✈ MEX

GUADALAJARA to MEXICO CITY

Vuelo <b>AM115</b> 09 Jun , 2016	Terminal/Puerta <b>/GATE</b>	Hora de Abordaje <b>07:25</b> Hora de Salida: 07:55	Asiento <b>19D</b>
--	---------------------------------	---	-----------------------

Operado por: Aeromexico

Zona de Abordaje

Equipaje documentado



Piezas



Peso Documentado



Peso sin Documentar

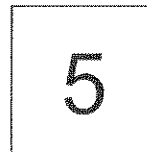

### AVISO LEGAL:

- La reproducción total o parcial de este documento constituye un fraude. La violación de esta prohibición es sancionada por los artículos 386, 424 bis del Código Penal y otras leyes y normas vigentes. Todas las marcas y logotipos registrados por Aerovías de México SA de CV.

### NOTAS IMPORTANTES

- Favor de presentarse 45 minutos antes de la salida del vuelo en la Sala de Abordaje. No se olvide del Control de seguridad del aeropuerto.
- En la Sala de Abordaje se le solicitará que muestre este pase de abordar, así como su identificación oficial y pasaporte en caso de que su vuelo sea internacional.



PNR: PSYNSM

Boleto electrónico: 1399114492500

Núm. Sec. 049

Boarding Pass

SANTANA VERDUZCO/JOSE LUIS  
AM754533602 CLA

MEX ✈ GDL

MEXICO CITY to GUADALAJARA

Vuelo <b>AM126</b> 09 Jun , 2016	Terminal/Puerta	Hora de Abordaje <b>17:10</b> Hora de Salida: 17:40	Asiento <b>21E</b>
--	-----------------	---	-----------------------

Operado por: Aeromexico

Zona de Abordaje

Equipaje documentado

Piezas

Peso Documentado

Peso sin Documentar

### AVISO LEGAL:

- La reproducción total o parcial de este documento constituye un fraude. La violación de esta prohibición es sancionada por los artículos 386, 424 bis del Código Penal y otras leyes y normas vigentes. Todas las marcas y logotipos registrados por Aerovías de México SA de CV.

### NOTAS IMPORTANTES

- Favor de presentarse 45 minutos antes de la salida del vuelo en la Sala de Abordaje. No se olvide del Control de seguridad del aeropuerto.
- En la Sala de Abordaje se le solicitará que muestre este pase de abordar, así como su identificación oficial y pasaporte en caso de que su vuelo sea internacional.

**Aeropuerto de Guadalajara, S.A. de C.V**

Carretera Guadalajara Chapala Km. 17.5 No. S/N

C.P. 45659, Tlajomulco de Zúñiga, Jalisco, México

RFC: AGU980601H75

Regimen Fiscal: Régimen General de Ley Personas Morales

Folio Fiscal: FFFA86A6-B238-238A-89A8-3B498B96DD4C

FACTURA: WGD000272129

Fecha 14/06/2016 10:52:43

<b>Lugar de Emisión</b>	Tlajomulco de Zúñiga, Jalisco
<b>Cliente</b>	INSTITUTO DE MOVILIDAD Y TRANSPORTE DEL ESTADO DE JALISCO No. 03000001
<b>Domicilio</b>	RAMON CORONA #180 PLANTA ALTA Zapopan Centro, ZAPOPAN, Jalisco, C.P.45100, México
<b>R.F.C</b>	IMT130929RT2

Descripción	Cantidad	Unidad	Clave	Precio Unitario	Importe
Estacionamientos públicos para vehículos Administrado por el Aeropuerto	1.00	NO APLICA	E412101	102.59	102.59

Boletos Facturados: 1036587

Solicitud Electrónica:GDL269751

**Forma de Pago: Pago en una sola exhibición**

Los bienes y servicios facturados en este documento, en lo referente a unidades y precio unitario, se encuentran sustentados en los listados de cargos anexos. En caso de que la persona en contra de la cual se emite la presente factura pague la presente parcialmente, dicha parcialidad expresamente se recibe como abono a los adeudos que existe un cargo del beneficiario, aplicándose primero como pago a los accesorios o penas convencionales luego al capital mas antiguo.

Esta factura no constituye finiquito ni remisión, prorrogas, espera o novación a favor de su beneficiario ni deberá entenderse como prueba de pago de prestaciones anteriores. Su recepción constituye un reconocimiento del adeudo existente.

<b>Método de pago:</b> EFECTIVO	<b>Subtotal</b>	\$102.59
<b>Importe con letra:</b> *** Ciento diecinueve pesos 00/100 M.N.***	<b>IEPS 8%</b>	\$0.00
<b>Lugar de expedición:</b> Tlajomulco de Zúñiga, Jalisco	<b>I.V.A. 16%</b>	\$16.41
	<b>Total</b>	\$119.00

**Acepto**

**Recibio**

**Cliente**

Debo y pagaré incondicionalmente a la orden de  
Aeropuerto de Guadalajara, S.A. de C.V. la cantidad estipulada  
en esta factura.

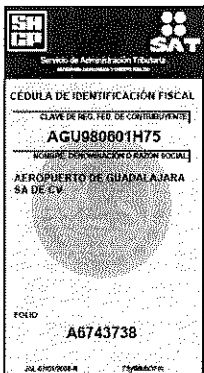

**Sello Digital del Emisor**

PSqQ4ytovYKkIDDJqD4FluJRSU0eSXZCceBGSWpeWY6THMLT22g6X8CFng98mcwJyxKHyyDzfFBAT5+7Z9eqdTLI#i5QABLqbbhIQWesrmj  
XfF5vg2Lv4Hq0sc79ZNBSTAcdPWWOATqYUJ6Cdl5danJluzOKZi+evAqOZQ=

**Sello Digital SAT**

Ud/Q33vwwjJfTBkZLY95PP948K0UtpOa72dPjaZE3f1g  
+1G0JTLu3tpaRx3Vz5YRkZb09WyalibcXABglYdp9a6vKdAPyNjwhfVyrminJfgducPAUHswY73TqNqjHd5qVJO3u4hhH96xmlvptHRUzKJPpxn  
osIPZb7xVzQ=

**Cadena Original del Complemento de Certificado Digital del SAT**

[1.0]FFFA86A6-B238-238A-89A8-3B498B96DD4C[2016-06-14T10:53:22]  
PSqQ4ytovYKkIDDJqD4FluJRSU0eSXZCceBGSWpeWY6THMLT22g6X8CFng98mcwJyxKHyyDzfFBAT5+7Z9eqdTLI#i5QABLqbbhIQWesrmj  
XfF5vg2Lv4Hq0sc79ZNBSTAcdPWWOATqYUJ6Cdl5danJluzOKZi+evAqOZQ=[000100000202771790]





Aeropuerto de  
Guadalajara,  
S.A. de C.V  
Carr. Guadalajara-  
Chapala km, 17.5 S/N  
45659 Jalisco  
NIF: AGU980601H75

Numero de Recibo:

01036587  
09/06/2016

NUM. TERMINAL: 3-001  
NUM. OPERACION: 50128  
COBRO MANUAL FECHAS  
Tiquet de rotacion  
09/06/16 06:37 03001

MATRICULA:

Fecha de Entrada:  
09/06/2016 06:37:18  
Fecha de Pago:  
09/06/2016 18:32:14  
Duracion Tarifa:  
11:55

IMPORTE : \$119.00  
EFECTIVO: \$119.00  
  
BASE : \$102.59  
IVA : \$16.41  
  
TOTAL : \$119.00

Para facturar  
en la web  
[www.aeropuertosgap.com.mx](http://www.aeropuertosgap.com.mx) en 30 dias.

Aeropuerto de  
Guadalajara,  
S.A. de C.V  
Carr. Guadalajara-  
Chapala km, 17.5 S/N  
45659 Jalisco  
NIF: AGU980601H75

Numero de Recibo:

01036587  
09/06/2016

NUM. TERMINAL: 3-001  
NUM. OPERACION: 50128  
COBRO MANUAL FECHAS  
Tiquet de rotacion  
09/06/16 06:37 03001

MATRICULA:

Fecha de Entrada:  
09/06/2016 06:37:18  
Fecha de Pago:  
09/06/2016 18:32:14  
Duracion Tarifa:  
11:55

IMPORTE : \$119.00  
EFECTIVO: \$119.00  
  
BASE : \$102.59  
IVA : \$16.41  
  
TOTAL : \$119.00

Para facturar  
en la web  
[www.aeropuertosgap.com.mx](http://www.aeropuertosgap.com.mx) en 30 dias.

Estacionamiento  
Aeropuerto de Guadalajara

**INSTITUTO DE MOVILIDAD Y TRANSPORTE DEL ESTADO DE JALISCO**

VIAJES OFICIALES 2016

**DIRECCIÓN DE PLANEACIÓN**

NOMBRE	PUESTO	FECHA Y HORA DE SALIDA	FECHA Y HORA DE REGRESO	ORIGEN	DESTINO	MOTIVO DEL VIAJE	OBJETO	AGENDA	RESULTADOS	SEGUIMIENTO	MONTO PASAJES	MONTO VIÁTICOS	HOSPEDAJE
Jose Luis Santana Verduzco	Director de Investigación y Proyectos	09/06/2016 a las 7:55 horas del día	09/06/2016 a las 17:45 horas del día	Zapopan, Jal.	Ciudad de México	Reunión con el personal del departamento de la Unidad de Inversiones de la Secretaría de Hacienda y Crédito Público	Explicar los componentes generales del proyecto de infraestructura del Sistema Integrado de Transporte Peribús.	Jueves 09 de junio, 12:00 hrs. En sala de juntas de la Unidad de Inversiones de la SHCP:  1. Exposición general del sistema de transporte  2. Exposición sobre la demanda de viajes  3 Respuestas a las dudas sobre la demanda del servicio en el sistema de transporte propuesto.	Se obtiene la validación del documento de Costo Beneficio por parte de la Unidad de Inversiones.	Se entregará un resumen del documento de Evaluación Socioeconómica y documentos que validen la entrega de la Manifestación del Impacto Ambiental y los instrumentos de planeación del Estado. El PROTRAM entregará su dictamen a la SHCP para continuar el curso del trámite de registro.		\$902.64	

# POLIZA DE INGRESOS

CUENTA	SUB-CTA.	NOMBRE	PARCIAL	DEBE	HABER
600		Gastos y Servicios Generales		\$ 2240 <sup>-</sup>	
	200105	Mantenimiento y Conservación Equipo Transporte			
100		<u>BANCOS</u>			\$ 2240 <sup>-</sup>
	102102	Cuenta Corriente / INTI			

**SUMAS IGUALES**

**CONCEPTO**

Pago Factura CFS 00100666 por el servicio 20000 kms del vehículo Hilux 2015 placas JR 1135

CONTROL	HECHO POR	REVISADO	AUTORIZADO	AUXILIARES	DIARIO
---------	-----------	----------	------------	------------	--------

FECHA: 22 Junio 2016  
POLIZA No: 0-051

Mis operaciones frecuentes - Traspasos Bancomer

INSTITUTO DE MOVILIDAD Y TRANSPORTE DEL ESTADO DE J  
22/06/2016

Resultado de transferencia

Cuenta de retiro:	0195167078
Cuenta de depósito:	0160301760
Nombre del tercero:	OZ AUTOMOTRIZ S DE R L DE CV
Fecha de operación:	22/06/2016
Nombre corto:	OZTOYOTA
Importe:	\$2,240.00
Folio de Internet:	0011346021

 El envío de los fondos en la cuenta del beneficiario quedará efectuado en el transcurso del día. Le recomendamos verificar su aplicación en la opción de Saldo y movimientos de su cuenta de retiro.

 La comisión por operación será aplicada el fin de mes y dependerá de la tarifa contratada para su servicio de Banca en Línea.

BBVA BANCOMER, S.A., INSTITUCION DE BANCA MULTIPLE, GRUPO FINANCIERO BBVA BANCOMER.

[Cerrar](#)

[Imprimir](#)

Cita: 155052

Fecha reservación: 22/06/2016

Hora reservación: 09:00

Asesor: Héctor Blake

Horario/Ext: 3-5 pm

Cono: 14 Negro Orden: 156678

Fecha Promesa: 22-06-2016

Hora Promesa: 14:00

**Datos del Vehículo:**

**Datos del Cliente:**

Vehículo: HILUX DOBLE CABINA BASE

Cliente: INSTITUTO DE MOVILIDAD Y TRANSPORTE DEL ESTAD

Serie: MR0EX32G7F0264064

Julia Juarez

Modelo: 2015

Placas: JR91135

Kilometraje: 13,057

1377 88 88

Tipo	Descripción	Cantidad	Tiempo	Importe
2 OPE PAQ PLANTA	HOL-VER-VER REV Y ANALISIS DE GASES	0.00	0.50	208.57
2 OPE PAQ PLANTA	TGN36/20 HILUX SERVICIO DE 20,000 KM / 12 MESES	0.00	0.50	716.51
3 REF PAQ PLANTA	GP6HOSTF02 HOLOGRAMA PROGRAMA VERIFICACION VEHICULAR V	1.00	0.00	41.43
3 REF PAQ PLANTA	8713902090 FILTRO A/C COROLLA, MATRIX, RAV4 2009	1.00	0.00	426.20
3 PAQ PLANTA	9043012031 ARANDELA DE TAPON DE CARTER	1.00	0.00	14.36
3 REF PAQ PLANTA	90915YZD1 FILTRO DE ACEITE	1.00	0.00	69.14
3 REF PAQ PLANTA	LBT2TDA80001 ACEITE DE MOTOR TOYOTA 5W30	6.00	0.00	360.00
5 OPE PROPIAS	HOL-VER-VER HOLOGRAMAS DE VERIFICACION	0.00	0.00	0.00

\$ 2,240.00

Este Precio Total es Aproximado, ya que este puede variar de acuerdo a los requerimientos de cada vehículo





PRESENTA			✓	NO PRESENTA			X
Radio	Tapetes	Espejos	Tapon de Gasolina	Gato	Extintidor	Tapon de Aceite	Antena
Encendedor	Limpiadores	Antena	Birlos de Seguridad	Reflejantes	Herramientas	Tapon de Radiador	Bateria
Molduras y Emblemas	Ceniceros	Placas	Llanta de refaccion	Cable Pasa Corriente	Tapones de Rueda	Varilla de Aceite	Tepetes de Plastico

Componentes visibles bajo cofre

Otros

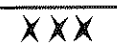
Nivel de Combustible  E F

Por este medio autorizo a Oz Automotriz S. de R.L. de C.V. así como a sus representantes y empleados a efectuar a mi costo los servicios solicitados y emplear las refacciones y partes necesarias y descritos en la presente Orden de Servicio, así como realizar las pruebas necesarias para ello, incluyendo expresamente pruebas en caminos, carreteras y subcontratación de servicios externos y trabajos en otros talleres. En caso de no recoger el vehículo después de 24 Hrs. de terminados los trabajos, me obligo a pagar pensión diaria a razón de 1 DSMGV en el D.F. Declaro que soy el legítimo propietario y/o estoy facultado por el mismo para obligarme en los términos de la presente. Declaro que he leído y acepto los términos del contrato de servicio correspondiente impreso al reverso de este documento, así como reconozco no dejar artículos de valor dentro del automóvil

SIMBOLOGIA	
	GRANIZADO
	ABOLLADURA
	RAYONES
	GOLPE
	DESPOSTILLADO

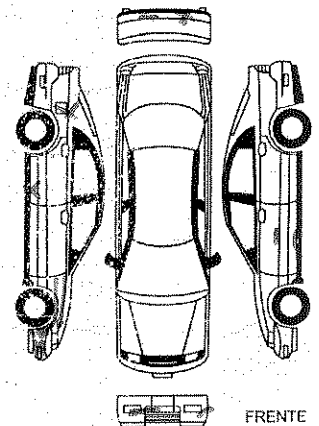







El vehículo ingresa sucio, no se pueden apreciar golpes y rayones

*[Handwritten signature]*

# Grupo OZ

*Vive la Magia*

## CUENTAS BANCARIAS OZ AUTOMOTRIZ S DE RL DE CV

	CUENTA	CLABE
	0100473669 0160301760	012320001004736694 012320001603017604
	707/5622354	002320070756223548
	CONVENIO 9505 4042472118	021320040424721189
	22000086717	014320220000867171
	0205025413	072320002050254130
	1006270859	044320010062708597

DATOS DEL EMISOR:

OZ AUTOMOTRIZ S DE RL DE CV  
 RFC: OAU021125H84  
 AV CIRCUNVALACION NUM. 1180, COL. LOMAS DEL COUNTRY,  
 N. MUNICIPIO GUADALAJARA, C.P. 44610, GUADALAJARA JAL  
 REGIMEN FISCAL REGIMEN GENERAL DE LA LEY PERSONAS MORALES  
 NÚMERO DE SERIE DEL CERTIFICADO DE SELLO DIGITAL: 00001000000202636549

COMPROBANTE FISCAL DIGITAL

FOLIO : CFS000100686

GUADALAJARA JAL, 2016-06-22T16:26:16

DATOS DEL RECEPTOR:

RFC: IMT130929RT2 NOMBRE: INSTITUTO DE MOVILIDAD Y TRANSPORTE DEL ESTADO DE JALISCO  
 CALLE Y NUM.: RAMON CORONA NUM. 180 PLANTA ALTA C.P. 45100  
 COLONIA: ZAPOPAN CENTRO TEL. 13778888  
 DELEG. O MPIO: ZAPOPAN  
 POBLACION: ZAPOPAN, JALISCO  
 EMAIL: imtj@jalisco.gob.mx  
 TRANSMISION: MANUAL AÑO MODELO: 2015 SERIE: MR0EX32G7F0264064 PLACAS: JR91135  
 MOTOR: 2TR-FE TRACCION: 4X2 VEHICULO: HILUX KILOMETRAJE: 13057  
 NO. ORDEN: M00156618 TORRE: 14 NEGRO

CÓDIGO	CLASIFICACION	CANTIDAD	MEDIDA	P.UNIT.	IMPORTE
	HILUX SERVICIO DE 20,000 KM / 12 MESES		SERVICIO	358.26	358.26
	REV Y ANALISIS DE GASES		SERVICIO	101.29	101.29
	HILUX SERVICIO DE 20,000 KM / 12 MESES		SERVICIO	358.25	358.25
	REV Y ANALISIS DE GASES		SERVICIO	101.28	101.28
8713902090	FILTRO A/C COROLLA, MATRIX, RAV4 2009	1.0000	PIEZA	426.20	426.20
9043012031	ARANDELA DE TAPON DE CARTER	1.0000	PIEZA	14.36	14.36
90915YZZD1	FILTRO DE ACEITE	1.0000	PIEZA	69.14	69.14
GP6HOSTF03	HOLOGRAMA DEL PROGRAMA VERIFICACION VEHICULAR	1.0000	PIEZA	142.26	142.26
LBT2TDA80001	ACEITE DE MOTOR TOYOTA 5W30	6.0000	PIEZA	60.00	360.00
				<b>SUBTOTAL</b>	<b>1,931.04</b>
				16% IVA	308.97
				<b>TOTAL</b>	<b>2,240.01</b>

\*\*\* MUCHAS GRACIAS POR SU CONFIANZA, LO ESPERAMOS PRONTO. \*\*\*

(DOS MIL DOSCIENTOS CUARENTA PESOS 01/100 M.N.)

ASESOR: A04 HECTOR EDUARDO BLAKE CISNEROS PAGO EN UNA SOLA EXHIBICION TIPO DE COBRO: CONTADO  
 METODO DE PAGO: TRANSFERENCIA ELECTRONICA DE FO NUM. DE CUENTA: 7078

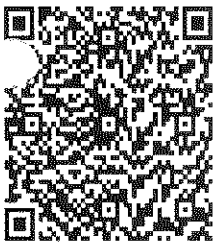

Fecha de timbrado del CFDI: 2016-06-22T16:26:34  
 Número de certificado del SAT: 00001000000300091673  
 UUID del timbre del CFDI : be4669f2-d7fb-47f5-80f2-04d027022347  
 Cadena original del timbre del CFDI :  
 ||1.0|be4669f2-d7fb-47f5-80f2-04d027022347|2016-06-22T16:26:34||MedK9HqTQaDe1Xf0qnIkg+DBcA2TbeOjZWuCFRGeMdZh6mfufj0c2WkEmuGX4Ld0YHr3G+aL0JRXWagiGv+ZkZVkljcdRgBMDNVukQmOGTlzp0TulEgrJXnrR7APZdmZr1kKf16pEFh0aolwN+GdH6nXlYqJL6pBr36d3+6w=|00001000000300091673||  
 Sello digital del CFDI :  
 MedK9HqTQaDe1Xf0qnIkg+DBcA2TbeOjZWuCFRGeMdZh6mfufj0c2WkEmuGX4Ld0YHr3G+aL0JRXWagiGv+ZkZVkljcdRgBMDNVukQmOGTlzp0TulEgrJXnrR7APZdmZr1kKf16pEFh0aolwN+GdH6nXlYqJL6pBr36d3+6w=  
 Sello digital del SAT :  
 ksdQOkAokEe3JcODQyOBFlUtp7ac5DW0zsm3h6uKUgnNQ1fLxRZOzRVNAWUXJNbnMP93u6R4vqj4oSEGVz38jsiGihGkZ60JkA5PmjC9uXMuPWhskoW2X31LWFPovv7HfYQb0QqigZFTC4WidDwm+jG5VX7NpXgFE6DdkGHU+A==

RESERVACIONES: PROXIMO SERVICIO EN DICIEMBRE 2016 O 23,000 KMS LO QUE OCURRA PRIMERO  
 IN OBSERVACIONES





**COMPROBANTE DEL PAGO DE CUOTAS, APORTACIONES Y AMORTIZACIONES DE CREDITOS**

FECHA DE EMISION:

FECHA DE PAGO:

22/06/2016 12:46

22/06/2016

NOMBRE O RAZON SOCIAL <b>INSTITUTO DE MOVILIDAD Y TRANSPORTE DEL ESTADO DE</b>		REGISTRO PATRONAL <b>Z2937002389</b>	RFC <b>IMT130929RT2</b>	FOLIO SUA <b>518276</b>
DOMICILIO <b>RAMON CORONA 180 ZAPOPAN, JAL C.P. 45100</b>		PERIODO IMSS <b>201605</b>		VERSION SUA <b>W386</b>
		PERIODO ROV/INFONAVIT		FOLIO DE RECADACION <b>174B124636</b>
NO. DE TRABAJADORES <b>46</b>	ER <b>012</b>	SUCURSAL <b>4205</b>	CUENTA CON CHEQUERA <b>0195167078</b>	

PARA ABONO EN CUENTA DEL IMSS	
CUOTAS 4 SEGUROS IMSS	\$39,407.81
ACTUALIZACION	\$0.00
RECARGOS	\$445.26
<b>TOTAL</b>	<b>\$39,853.07</b>

PARA ABONO EN CUENTA DE LA AFORE	
CUOTAS SEGURO RETIRO, CESANTIA EN EDAD AVANZADA Y VEJEZ	\$0.00
ACTUALIZACION	\$0.00
RECARGOS	\$0.00
APORTACIONES VOLUNTARIAS	\$0.00
APORTACIONES COMPLEMENTARIAS	\$0.00
<b>TOTAL</b>	<b>\$0.00</b>

PARA ABONO EN CUENTA DEL INFONAVIT	
APORTACION DE VIV. PARA CTA. IND.	\$0.00
APOR. DE VIV. PARA AMORT. DE CREDITO	\$0.00
AMORTIZACION DE CREDITO	\$0.00
ACTUALIZACION	\$0.00
RECARGOS	\$0.00
MULTAS INFONAVIT	\$0.00
DONATIVO "FUNDACION DEL EMPRESARIADO DE MEXICO, A.C."	\$0.00
<b>TOTAL</b>	<b>\$0.00</b>

RESUMEN DE PAGO	
PARA ABONO EN CUENTA DEL IMSS	\$39,853.07
PARA ABONO EN CUENTA DE LA AFORE	\$0.00
PARA ABONO EN CUENTA DEL INFONAVIT	\$0.00
<b>TOTAL A PAGAR</b>	<b>39853.07</b>

BBVA BANCOMER, S.A. INSTITUCION DE BANCA MULTIPLE, GRUPO FINANCIERO BBVA BANCOMER. ENTIDAD RECEPTORA PROCESADO ELECTRONICAMENTE

8DB80ozcLaYHp7EPqXrp

ESTE DOCUMENTO JUNTO CON EL ESTADO DE CUENTA, SERVIRA DE COMPROBANTE ANTE EL I.M.S.S. E INFONAVIT

AV. PASEO DE LA REFORMA 510, COL. JUÁREZ, DEL. CUAUHTÉMOC, C.P. 06600, MÉXICO, D.F.

R.F.C. BBAB30831LJ2

LA REPRODUCCION NO AUTORIZADA DE ESTE COMPROBANTE CONSTITUYE UN DELITO EN LOS TERMINOS Y CONDICIONES FISCALES



**INSTITUTO MEXICANO DEL SEGURO SOCIAL**  
SEGURIDAD Y SOLIDARIDAD SOCIAL

Propuesta de Cédula de Determinación de Cuotas de Seguros Especiales IMSS

*Dany*

*SU*

Del 14 JALISCO

Subdel 38 Hidalgo

Página : 1/ 3

INSTITUTO DE MOVILIDAD Y TRANSPORTE DEL EST

TOTALES:	PATRONAL	OBRERA	SUMA
Cuota Fija:	36,669.48	2,738.33	39,407.81
Excedente 3 SMGDF:	21,247.40		21,247.40
Prest. en Dinero:	7,530.45	2,738.33	10,268.78
Gastos Méd. Pens. Art. 25:	0.00	0.00	0.00
Riesgos de Trabajo:	0.00	0.00	0.00
Invalidez y Vida:	7,891.63		7,891.63
Guarderías y Prest. Soc.:	0.00	0.00	0.00
	0.00		0.00

Z29-37002-38-9 R.F.C. IMT130929RT2  
RAMON CORONA 180 INT PA CENTRO  
ZAPOPAN JAL  
C.P. 45100 MPIO Z29 SEC. NOT. 00  
941 ACTIVIDADES ADMON ESTATALES DE INST

ESTIMADO PATRÓN: TE RECOMENDAMOS CONSULTAR PERIÓDICAMENTE LA PÁGINA [www.imss.gob.mx/patrones/sua/actualizacion](http://www.imss.gob.mx/patrones/sua/actualizacion) PARA MANTENER ACTUALIZADA LA VERSIÓN DEL SUA.

FECHA LÍMITE DE PAGO: 20/06/2016

PERIODO	No.DE PROPUESTA	PRIMA RIESGOS DE TRAB	CLASE RT	S.M.G.D.F.	Fecha Sal Min	COTIZANTES	DIAS COT.
05-2016		79150		73.04	01-01-2016	46	1426

DETALLE DE TRABAJADORES

N° de Seguridad Social				Apellidos y Nombre(s) del Asegurado						CURP				
MOVIMIENTOS				CUOTAS ENFERMEDADES Y MATERNIDAD										
ORIGEN	CLAVE	FECHA	DIAS	SALARIO DIARIO	CUOTA FIJA	EXCEDENTE 3 PAT	SMGDF OBR	PRESTACIONES EN DINERO OBR	GASTOS MEDICOS PAT	PENS. OBR	RIESGOS DE TRABAJO	INVALIDEZ Y VIDA PAT	GUARDERIAS Y PREST. SOC.	S U M A
4	04 98 76 5238 7	31	920.58	461.90	239.20	86.98	0.00	0.00	0.00	0.00	225.88	0.00	0.00	1,013.96
4	04 10 87 4744 7	31	517.28	461.90	101.67	36.97	0.00	0.00	0.00	0.00	126.92	0.00	0.00	727.46
4	75 00 82 3685 5	31	920.58	461.90	239.20	86.98	0.00	0.00	0.00	0.00	225.88	0.00	0.00	1,013.96
4	56 93 71 0332 5	31	1157.00	461.90	319.82	116.30	0.00	0.00	0.00	0.00	283.89	0.00	0.00	1,181.91
4	04 11 87 1571 5	31	551.68	461.90	113.40	41.24	0.00	0.00	0.00	0.00	135.36	0.00	0.00	751.90
4	04 05 90 2334 3	31	494.52	461.90	93.91	34.15	0.00	0.00	0.00	0.00	121.34	0.00	0.00	711.30
4	04 84 56 0354 9	31	1752.50	461.90	522.88	190.14	0.00	0.00	0.00	0.00	430.00	0.00	0.00	1,604.92
4	75 93 72 0697 9	31	1569.48	461.90	460.47	167.44	0.00	0.00	0.00	0.00	385.10	0.00	0.00	1,474.91
4	04 13 75 0618 6	31	920.58	461.90	239.20	86.98	0.00	0.00	0.00	0.00	225.88	0.00	0.00	1,013.96
4	75 96 72 0053 8	31	517.28	461.90	101.67	36.97	0.00	0.00	0.00	0.00	126.92	0.00	0.00	727.46
4	04 04 86 3206 3	31	552.87	461.90	113.81	41.39	0.00	0.00	0.00	0.00	135.65	0.00	0.00	752.75
4	03 15 81 3918 2	31	809.99	461.90	201.49	73.27	0.00	0.00	0.00	0.00	198.74	0.00	0.00	935.40
4	04 89 72 3048 0	31	809.99	461.90	201.49	73.27	0.00	0.00	0.00	0.00	198.74	0.00	0.00	935.40
4	04 96 80 1219 7	31	399.96	461.90	61.67	22.42	0.00	0.00	0.00	0.00	98.14	0.00	0.00	644.13
4	04 07 82 1093 9	31	494.52	461.90	93.91	34.15	0.00	0.00	0.00	0.00	121.34	0.00	0.00	711.30
4	19 14 90 5052 8	31	552.87	461.90	113.81	41.39	0.00	0.00	0.00	0.00	135.65	0.00	0.00	752.75
4	75 96 77 3590 5	31	552.87	461.90	113.81	41.39	0.00	0.00	0.00	0.00	135.65	0.00	0.00	752.75
4	04 93 73 0836 1	31	447.35	461.90	77.83	28.30	0.00	0.00	0.00	0.00	109.76	0.00	0.00	677.79
4	82 11 89 1044 5	31	548.70	461.90	112.39	40.87	0.00	0.00	0.00	0.00	134.63	0.00	0.00	749.79
4	04 14 90 0189 5	31	494.52	461.90	93.91	34.15	0.00	0.00	0.00	0.00	121.34	0.00	0.00	711.30
4	04 01 83 5511 7	31	494.52	461.90	93.91	34.15	0.00	0.00	0.00	0.00	121.34	0.00	0.00	711.30
4	04 08 70 0058 6	31	920.58	461.90	239.20	86.98	0.00	0.00	0.00	0.00	225.88	0.00	0.00	1,013.96
4	04 00 55 0485 9	31	343.79	461.90	42.51	15.46	0.00	0.00	0.00	0.00	84.35	0.00	0.00	604.22
4	04 91 70 9257 1	31	399.96	461.90	61.67	22.42	0.00	0.00	0.00	0.00	98.14	0.00	0.00	644.13
4	04 01 84 5491 0	31	548.70	461.90	112.39	40.87	0.00	0.00	0.00	0.00	134.63	0.00	0.00	749.79
4	04 99 55 0599 9	31	343.79	461.90	42.51	15.46	0.00	0.00	0.00	0.00	84.35	0.00	0.00	604.22
4	04 10 87 1813 3	31	548.70	461.90	112.39	40.87	0.00	0.00	0.00	0.00	134.63	0.00	0.00	749.79
4	04 01 78 3296 7													

VERSION C05013 23:45:00

CLAVES DE MOVIMIENTOS:

A - Alta, B - Baja, R - Reingreso  
MS - Modificación de Salario

EMI - 01

Nombre y firma de quien entrega: <i>Daniel Salazar Gonzalez</i>	Domicilio de la entrega: Ramon Corona 180 int PA Centro	Nombre y firma de quien recibe la propuesta: <i>Sonia Hernandez</i>
Clave de quien entrega: 6033	A las 12:45 hrs. del día 16 de Junio del 2016	Cargo o Representación:

Cuotas IMSS Cuotas IMSS



# SISTEMA ÚNICO DE AUTODETERMINACIÓN

## RESUMEN DE LIQUIDACIÓN



Mes de Proceso: Mayo-2016

Fecha: 17/jun/2016

Registro Patronal: Z29-37002-38-9

R.F.C.: IMT-130929-RT2

Nombre o Razón Social: INSTITUTO DE MOVILIDAD Y TRANSPORTE DEL EST

Folio SUA: 833889

V 3.4.6

DESCRIPCIÓN	IMPORTE
<b>Para abono en cuenta del IMSS</b>	
Cuota Fija	21,247.40
Excedente 3 SMGDF	10,288.78
Prestaciones en Dinero	0.00
Gastos Médicos Pensionados	0.00
Riesgos de Trabajo	7,891.63
Invalidez y Vida	0.00
Guarderías y Prestaciones Sociales	0.00
<b>SUB TOTAL</b>	<b>39,407.81</b>
Actualización	0.00
Recargos	0.00
<b>TOTAL</b>	<b>39,407.81</b>
<b>Para abono en cuenta individual</b>	
Retiro	0.00
Cesantía en Edad Avanzada y Vejez	0.00
<b>SUB TOTAL</b>	<b>0.00</b>
Actualización	0.00
Recargos	0.00
Aportaciones Voluntarias	0.00
Aportaciones Complementarias	0.00
<b>TOTAL</b>	<b>0.00</b>
<b>Para abono en cuenta del INFONAVIT</b>	
Aportación Patronal sin crédito	0.00
Aportación Patronal con crédito	0.00
Amortización	0.00
<b>SUB TOTAL</b>	<b>0.00</b>
Actualización de Aportaciones y Amortizaciones	0.00
Recargos de Aportaciones y Amortizaciones	0.00
Multa	0.00
Donativo FUNDEMEX	0.00
<b>Total de Acreditados</b>	<b>0</b>
<b>TOTAL</b>	<b>0.00</b>
<b>TOTAL A PAGAR:</b>	<b>39,407.81</b>

39,853.07



Trasposos a otros bancos - Realizar una operación - Cuentas con / sin chequera

INSTITUTO DE MOVILIDAD Y TRASPORTE DEL ESTADO DE J

23/06/2016

Resultado del traspaso

Cuenta de retiro:	0195167078
Tipo de operación:	INTERBANCARIO CON / SIN CHEQUERA
Banco destino:	BANAMEX
Cuenta de depósito:	002320021457110802
Importe:	\$ 2,503.28
Fecha de operación:	23/06/2016
Forma de depósito:	MISMO DIA (SPEI)
Concepto de pago:	VOLANTES Y CARTELES
Referencia numérica:	230616
Clave de rastreo:	BNET01001606230002011595
Hora de Operación:	10:05:39
Folio de internet:	2352111414

Datos del beneficiario

Nombre: PIXEL MARKERS GROUP S DE RL DE CV

 Puedes obtener tu Comprobante Electrónico de Pago (CEP) en la pagina de Banxico.  
<https://www.banxico.org.mx/cep/>

 El traspaso se encuentra en proceso de validación y aplicación. le recomendamos verificar el depósito en el banco destino.

BBVA BANCOMER, S.A., INSTITUCION DE BANCA MULTIPLE, GRUPO FINANCIERO BBVA BANCOMER.

Cerrar

Imprimir

PIXEL MARKERS GROUP S DE RL DE CV

RFC Emisor : PMG1011087L8

Domicilio Fiscal del Emisor :

Calle Ocampo No. Exterior 355 Colonia Centro Histórico Municipio Guadalajara Estado Jalisco México CP. 44100

Sucursales :

RFC Receptor : IMT130929RT2

INSTITUTO DE MOVILIDAD Y TRANSPORTE DEL ESTADO DE JALISCO

Calle RAMÓN CORNA No. Exterior 180 Colonia ZAPOPAN CENTRO Municipio ZAPOPAN Estado Jalisco México CP. 45100

Folio Fiscal:

9E8A9253-E1B7-449B-91DB-0756F16BB550

No de Serie del CSD:

00001000000401808339

Lugar, Fecha y hora de emisión:

Guadalajara 2016-06-30T16:47:30

Efecto del Comprobante:

ingreso

Folio y Serie:

Régimen Fiscal:

Régimen General de la Ley de Personas Morales

CANTIDAD	UNIDAD DE MEDIDA	NÚMERO DE IDENTIFICACIÓN	DESCRIPCIÓN	PRECIO UNITARIO	IMPORTE
1	Millar		Couche 1000 Volantes	301.6	301.60
357	1		Digital de 11 en adelante Couche Brillante 200grs	5.2	1856.40

Motivo del Descuento:

Moneda:

Tipo de cambio:

Forma de Pago: Pago en una sola exhibición

Método de Pago: Transferencia

Número de cuenta de Pago: \*\*\*\*7078

Condiciones de Pago:

Subtotal:	\$	2158.00
Impuestos Traslados		
IVA 16.00%	\$	345.28
<b>TOTAL</b>	<b>\$</b>	<b>2503.28</b>

Total con letra:

DOS MIL QUINIENTOS TRES PESOS, 28/100 MN

Sello digital del CFDI:

c +y4wgNpHF1OI3s7lpxiVPNb/2scqtmr1LhL4oSik7Yihz82oPzz/aW3FDk/AIQW7f1K7/xiX/buPjSn3Ge96fcJGfucpLjy/RuRVsNVKyhznuk9Ac6S4orPLaFi5ufw0jFSVPFq6f1Fm6j0tq6XEN QPh2JKZUCKTq2fAq2f3MEdjVfDl1ccFvE2CMzGMm4aJFVhC7u6w04AbnVdnNBDy8JcIOFzdO5iWqaKpe2AwwYPPDKie5oBQYF2lInPC4HSY93NxvYa6RS2wuAW2dGpJIPUBKv9+ PdH5yxxLP+PM1XQ+cQDaH773ckYtCjppj+P6iZl5cY+2g==

Sello del SAT:

H8euDv7Cjml95jPkoikAd4A +B3M6r78NVzBGxU6/92iOKbhru/NWdaLjwKx7lJXAQyU4PbofBfciEQEN6NnySLYxEITKDNFbr00Vy8qX1G9NmBqeeO5HVskW5G6aowrv84E2+xAHL14KubYpk4R4QHk5qTxN5rFcw KTFm3YE=

Cadena Original del complemento de certificación digital del SAT

!!1.0!9E8A9253-E1B7-449B-91DB-0756F16BB550!2016-06-30T16:50:34!c +y4wgNpHF1OI3s7lpxiVPNb/2scqtmr1LhL4oSik7Yihz82oPzz/aW3FDk/AIQW7f1K7/xiX/buPjSn3Ge96fcJGfucpLjy/RuRVsNVKyhznuk9Ac6S4orPLaFi5ufw0jFSVPFq6f1Fm6j0tq6XEN QPh2JKZUCKTq2fAq2f3MEdjVfDl1ccFvE2CMzGMm4aJFVhC7u6w04AbnVdnNBDy8JcIOFzdO5iWqaKpe2AwwYPPDKie5oBQYF2lInPC4HSY93NxvYa6RS2wuAW2dGpJIPUBKv9+PdH5yxxLP+PM1XQ+cQDaH773ckYtCjppj+P6iZl5cY+2g==! 00001000000201748120!!

No de Serie del Certificado del SAT: 00001000000201748120

Fecha y hora de certificación: 2016-06-30T16:50:34



# RED DE SEÑALÉTICA CICLISTA



## TRIANGULO DE PRIORIDAD CICLISTA

Indica que los ciclistas deben circular al centro del carril.

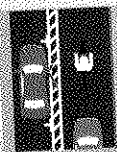

## ÁREA DE PROTECCIÓN O BUFFERS

Indican la zona de riesgo por donde ningún vehículo automotor o ciclista debe circular o invadir.

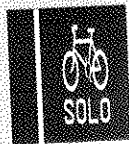

## SÓLO CICLISTAS

Indica que la circulación es exclusiva para las bicis. Los autos ni motos deben invadirlas.



## CAJA BICI

Espacio para que los ciclistas esperen la luz verde delante de los autos y sean visibles. En luz roja, los automóviles deben dejar libre la caja bici.

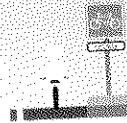

## CICLOVIA

Señala carriles exclusivos para las bicicletas.

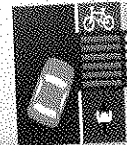

## CRUCE CICLISTA

Indica por dónde deben cruzar las bicis. También previene al ciclista de cruces o cocheras.

POLIZA DE INGRESOS ✓

CUENTA	SUB-CTA	NOMBRE	PARCIAL	DEBE	HABER
500		<u>GASTOS y SERVICIOS GENERALES</u>		\$ 1012 <sup>08</sup>	
	200/001	Papeles			
100		<u>BANCOS</u>			\$ 1012 <sup>08</sup>
	102/002	Cuenta Maestra/INT			

SUMAS IGUALES

CONCEPTO

PAEO FACTURA FI 1A07A por la compra de PAPEL BOND para PLOTTER

1004



CONTROL	HECHO POR	REVISADO	AUTORIZADO	AUXILIARES	DIARIO
FECHA				POLIZA No.	
23/11/2016				E-024	



Trasposos a terceros - Realizar una operacion - MN - Cuenta con / sin chequera

INSTITUTO DE MOVILIDAD Y TRASPORTE DEL ESTADO DE J

23/06/2016

Resultado del traspaso

Cuenta de retiro:	0195167078
Cuenta de depósito:	0108339929
Nombre del tercero:	EQUIPOS Y CONSUMIBLE S DE OCCIDENTE, SA D E C V
Importe:	\$1,012.68
Fecha de operación:	23/06/2016
Folio de Internet:	0021114026

 La comisión por operación será aplicada el fin de mes y dependerá de la tarifa contratada para su servicio de Banca en Línea.

 El envío de los fondos en la cuenta del beneficiario quedará efectuado en el transcurso del día. Le recomendamos verificar su aplicación en la opción de Saldos y movimientos de su cuenta de retiro.

BBVA BANCOMER, S.A., INSTITUCION DE BANCA MULTIPLE, GRUPO FINANCIERO BBVA BANCOMER.

Cerrar

Imprimir



Equipos y Consumibles de Occidente, S.A. de C.V.

RFC: ECO980909980

Topografía, Ingeniería y GPS
Av. López Mateos Nte. # 422
Col. Rojas Ladrón de Guevara
Tel. y Fax 01 (33) 3616-2021
Lada sin Costo 01 800 714-0539
Guadalajara, Jal. C.P. 44650

Papeles y Encuadernación:
Reforma # 2594
Col. Rojas Ladrón de Guevara
Tel y Fax 01 (33) 3616-0819
Guadalajara, Jal. C.P. 44650

E-mail: info@ecomexico.net
www.ecomexico.net

Table with invoice details: Factura CON, FI 14074, Folio Fiscal: EC85F28D-AD60-4FA9-A42A-51554C26CB94, No de Serie del Certificado del SAT: 0000100000202864883, No de Serie Certificado Contribuyente: 0000100000300741203, Fecha y Hora de Certificación del CFDI: Junio 23 2016 - 14:05:53

Table with vendor and date information: VENDIDO A: INSTITUTO DE MOVILIDAD Y TRANSPORTE DEL ESTADO DE JALISCO, FECHA: 23/6/2016 14:03:50, DIRECCION: RAMON CORONA No. 180, VENCIMIENTO: Junio 23 2016, CIUDAD: COL. CENTRO C.P. 45100 ZAPOPAN, JALISCO, MEXICO, CONTACTO: R.F.C.: IMT130929RT2, TELEFONO: 13778888

Table with order and account details: PEDIDO No. / ORDEN No., REQ. No., CUENTA No. 1047962, VENDEDOR LOPEZ MATEOS

Table with payment method details: FORMA DE PAGO PAGO EN UNA SOLA EXHIBICION, METODO DE PAGO No identificado, NUMERO DE CUENTA DE PAGO, REFERENCIA

Table with item details: REGIMEN GENERAL DE LEY PERSONAS MORALES, \*PAGO EN UNA SOLA EXHIBICION, \*EFECTOS FISCALES AL PAGO. Includes columns for CANT. / UJM, CODIGO, DESCRIPCION, P. UNITARIO, IMPORTE.

EXPEDIDA EN: AV. LOPEZ MATEOS NTE. 422, LADRON DE GUEVARA, 44650, GUADALAJARA, GUADALAJARA, JALISCO, MEXICO

Table with amount in letters: CANTIDAD CON LETRA MIL DOCE PESOS 68/100 M.N.

DEBO(MOS) Y PAGARE(MOS) A LA ORDEN DE Equipos y Consumibles de Occidente, S.A. de C.V. EN ESTA CIUDAD O EN CUALQUIERA OTRA QUE SE ME REQUIERA EL DIA DE DE LA CANTIDAD DE \$(1,012.68 Peso Mexicano) VALOR DE LAS MERCANCIAS ARRIBA DETALLADAS Y QUE RECIBI(MOS) A MI(NUUESTRA) ENTERA SATISFACCION. ESTE PAGARE ES MERCANTIL Y ESTA REGIDO POR LA LEY GENERAL DE TITULOS Y OPERACIONES DE CREDITO EN SU ARTICULO 173 PARTE FINAL Y ARTICULOS CORRELATIVOS POR NO SER PAGARE DOMICILIADO, LA FALTA DE PAGO OPORTUNO CAUSARA INTERESES MORATORIOS DEL % MENSUAL.

Table with financial summary: SUBTOTAL: 873.00, I.V.A.: 139.68, TOTAL: 1,012.68

Table with bank information: BBVA BANCOMER PESOS: 3108339929, CLABE: 012320001083399298, BANAMEX PESOS: 3015577915, CLABE: 0023200030155779154, BBVA BANCOMER DOLARES: 0450656763, CLABE: 012320004506567630

RECIBIMOS DE CONFORMIDAD

Table with digital signatures and QR code information: Sello digital del CFDI, Sello del SAT, Cadena signtal del cumplimiento de certificación digital del SAT



**POLIZA DE INGRESOS**

CUENTA	SUB-CTA.	NOMBRE	PARCIAL	DEBE	HABER
500		COSTOS GENERALES Y SERVICIOS		\$ 2240	
	200105	Mantenimiento y Conservación Equipo de Computera			
100		<u>BANCOS</u>			\$ 2240
	102102	Cuenta Maestra / INTA			

**SUMAS IGUALES**

**CONCEPTO**

PAGO FACTURA CFS 000100943 DEL SEMESTRE Mayo 2014  
por las JLS 1043 por el servicio 2000105

CONTROL	HECHO POR	REVISADO	AUTORIZADO	AUXILIARES	DIARIO
FECHA				POLIZA No.	
24 / JUN / 2014				E-035	



24/06/2016 9:32:29 AM

COMPROBANTE

Mis operaciones frecuentes - Traspasos Bancomer

INSTITUTO DE MOVILIDAD Y TRASPORTE DEL ESTADO DE J

24/06/2016

Resultado de transferencia

Cuenta de retiro:	0195167078
Cuenta de depósito:	0160301760
Nombre del tercero:	OZ AUTOMOTRIZ S DE R L DE CV
Fecha de operación:	24/06/2016
Nombre corto:	OZTOYOTA
Importe:	\$2,240.00
Folio de Internet:	0074489009

 El envío de los fondos en la cuenta del beneficiario quedará efectuado en el transcurso del día. Le recomendamos verificar su aplicación en la opción de Saldo y movimientos de su cuenta de retiro.

 La comisión por operación será aplicada el fin de mes y dependerá de la tarifa contratada para su servicio de Banca en Línea.

**BBVA BANCOMER, S.A., INSTITUCION DE BANCA MULTIPLE, GRUPO FINANCIERO BBVA BANCOMER.**

[Cerrar](#)[Imprimir](#)

DATOS DEL EMISOR:

OZ AUTOMOTRIZ S DE RL DE CV  
 RFC: OAU021125H84  
 AV CIRCUNVALACION NUM. 1180, COL. LOMAS DEL COUNTRY,  
 MUNICIPIO GUADALAJARA, C.P. 44610, GUADALAJARA JAL

COMPROBANTE FISCAL DIGITAL

FOLIO : CFS000100943

GUADALAJARA JAL, 2016-06-27T11:18:18

REGIMEN FISCAL: REGIMEN GENERAL DE LA LEY PERSONAS MORALES

NÚMERO DE SERIE DEL CERTIFICADO DE SELLO DIGITAL: 00001000000202636549

DATOS DEL RECEPTOR:

RFC: IMT130929RT2 NOMBRE: INSTITUTO DE MOVILIDAD Y TRANSPORTE DEL ESTADO DE JALISCO  
 CALLE Y NUM.: RAMON CORONA NUM. 180 PLANTA ALTA C.P. 45100  
 COLONIA: ZAPOPAN CENTRO TEL. 13778888  
 DELEG. O MPIO: ZAPOPAN  
 POBLACION: ZAPOPAN, JALISCO  
 EMAIL: imtj@jalisco.gob.mx

TRANSMISION: MANUAL AÑO MODELO: 2014 SERIE: JTDBT9K39E1434298 PLACAS: JLS1043  
 MOTOR: INZ-FE TRACCION: 4X2 VEHICULO: YARIS KILOMETRAJE: 12058  
 NO. ORDEN: M00156743 TORRE: 16 AZUL

CÓDIGO	CLASIFICACION	CANTIDAD	MEDIDA	P.UNIT.	IMPORTE
	YARIS SERVICIO DE 20,000 KM / 12 MESES		SERVICIO	481.56	481.56
	YARIS SERVICIO DE 20,000 KM / 12 MESES		SERVICIO	481.57	481.57
	REV Y ANALISIS DE GASES		SERVICIO	101.28	101.28
	REV Y ANALISIS DE GASES		SERVICIO	101.29	101.29
87139YZZ20	FILTRO A/C	1.0000	PIEZA	239.58	239.58
9043012031	ARANDELA DE TAPON DE CARTER	1.0000	PIEZA	14.36	14.36
90915YZZF2	FILTRO ACEITE COROLLA, YARIS, MATRIX	1.0000	PIEZA	69.14	69.14
GP6HOSTF03	HOLOGRAMA DEL PROGRAMA VERIFICACION VEHICULAR	1.0000	PIEZA	142.26	142.26
LBT2TDA80001	ACEITE DE MOTOR TOYOTA 5W30	5.0000	PIEZA	60.00	300.00
*** MUCHAS GRACIAS POR SU CONFIANZA, LO ESPERAMOS PRONTO. ***				SUBTOTAL	1,931.04
				16% IVA	308.97
(DOS MIL DOSCIENTOS CUARENTA PESOS 01/100 M.N.)				TOTAL	2,240.01

ASESOR: A02 JESUS JUNNUEL ESPINOZA LUNA

PAGO EN UNA SOLA EXHIBICION

TIPO DE COBRO: CONTADO

METODO DE PAGO: TRANSFERENCIA ELECTRONICA DE FON

NUM. DE CUENTA: NO IDENTIFICADO



Fecha de timbrado del CFDI:  
2016-06-27T11:18:44

Número de certificado del SAT:  
00001000000300091673

UUID del timbre del CFDI :  
78f55607-c53e-4738-b5e2-459c4d646ae6

Cadena original del timbre del CFDI :

||1.0|78f55607-c53e-4738-b5e2-459c4d646ae6|2016-06-27T11:18:44|g9Zjdd0pMojWvUizUmNsqbE1RzSVLk|+8F+hoCSF+UPCsw53lyO09Ej753ENyYUbX4Y0Z6OfwF98u9iFYwju9/B7UPj/EHUEHlPbvN3RQwLqEaxnbMAXTbWsGoV/PVuhBHSccBnUih4WZyYV4UAoBwOUJWwDbLEzyN6w=[00001000000300091673]|

Sello digital del CFDI :

g9Zjdd0pMojWvUizUmNsqbE1RzSVLk|+8F+hoCSF+UPCsw53lyO09Ej753ENyYUbX4Y0Z6OfwF98u9iFYwju9/B7UPj/EHUEHlPbvN3RQwLqEaxnbMAXTbWsGoV/PVuhBHSccBnUih4WZyYV4UAoBwOUJWwDbLEzyN6w=

Sello digital del SAT :

O7FAR/CsMPGmcxONmLMLcyZKyY2BoHBSK9lqs+kTj/kOKUQrsnj47bh+8r9UD+fkmi3vÁta/Qwb3eXtixySR5qVVOdNoXWEIEaxmT+OjTav7+DslUO1/7DH+awMLM48PUwSQb+O4xtJp  
 xrvk9vg53ApmQzdiz+LgwB4xFc8l=

OBSERVACIONES: PROXIMO SERVICIO 22MIL KMSO DICIEMBRE DE 2016 SIN OBSERVACIONES

*jesus.espinoza@oztoyotacountry.com.mx*

Cita: 155053

Fecha reservación: 23/06/2016

Hora reservación: 08:40

Asesor: Juan Manuel Espinoza

Horario/Ext: \_\_\_\_\_

Cono: Novel Orden: 156713

Fecha Promesa: 23/06/16

Hora Promesa: 15:00

**Datos del Vehículo:**

**Datos del Cliente:**

Vehículo: YARIS SD CORE MAN

Cliente: INSTITUTO DE MOVILIDAD Y TRANSPORTE DEL ESTADO

Serie: JTDBT9K39E1434298

Modelo: 2014

Placas: JLS1043

Kilometraje: 17,058

Tipo	Descripción	Cantidad	Tiempo	Importe
2 OPE PAQ PLANTA	NCP93/20 YARIS SERVICIO DE 20,000 KM / 12 MESES	0.00	0.50	963.13
3 REF PAQ PLANTA	87139YZZ20 -FILTRO A/C	1.00	0.00	239.58
3 REF PAQ PLANTA	9043012031 -ARANDELA DE TAPON DE CARTER	1.00	0.00	14.36
3 REF PAQ PLANTA	90915YZZF2 - FILTRO ACEITE COROLLA, YARIS, MATRIX	1.00	0.00	69.14
3 REF PAQ PLANTA	LBT2TDA80001 - ACEITE DE MOTOR TOYOTA 5W30	5.00	0.00	300.00
6 - E ABIERTAS	MO -HOLOGRAMA DE VERIFICACION	0.00	0.20	81.03
6 - E ABIERTAS	MO -HOLOGRAMA DE VERIFICACION	0.00	0.20	81.03

*2240<sup>00</sup>*

Este Precio Total es Aproximado, ya que este puede variar de acuerdo a los requerimientos de cada vehículo

PRESENTA			✓	NO PRESENTA			X
Radio ✓	Tapetes	Especios	Tapon de Gasolina	Gato ✓	Extintidor	Tapon de Aceite	Antena
Encendedor	Limpiadores	Antena	Bijos de Seguridad	Reflejantes	Herramientas	Tapon de Radiador	Bateria
Molduras y Emblemas	Ceniceros	Placas	Llanta de refaccion	Cable Pasa Corriente	Tapones de Rueda	Varilla de Aceite	Tepetes de Plastico

Componentes visibles bajo cofre

Nivel de Combustible

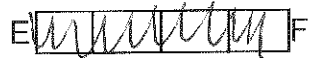

Otros \_\_\_\_\_

Por este medio autorizo a Oz Automotriz S. de R.L. de C.V. así como a sus representantes y empleados a efectuar a mi costo los servicios solicitados y emplear las herramientas y partes necesarias y descritos en la presente Orden de Servicio, así como realizar las pruebas necesarias para ello, incluyendo expresamente pruebas en caminos, carreteras y subcontratación de servicios externos y trabajos en otros talleres. En caso de no recoger el vehículo después de 24 Hrs. de terminados los trabajos, me obligo a pagar pensión diaria a razón de 1 DSMGV en el D.F. Declaro que soy el legítimo propietario y/o estoy facultado por el mismo para obligarme en los términos de la presente. Declaro que he leído y acepto los términos del contrato de servicio correspondiente impreso al reverso de este documento, así como reconozco no dejar artículos de valor dentro del automóvil

SIMBOLOGIA	
	GRANIZADO
	ABOLLADURA
	RAYONES
	GOLPE
	DESPOSTILLADO

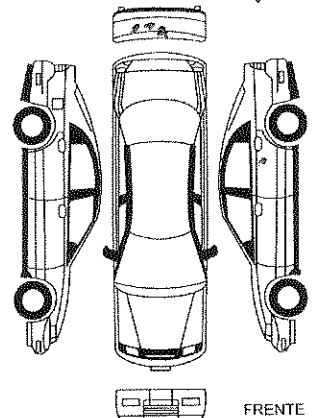

FRENTE

*[Signature]*  
AUTORIZACIÓN DEL CLIENTE



Citas: (33)  
Servicio: (33) 5000-9011  
Conm: (33) 5000-9000

[citas@toyotacountry.com.mx](mailto:citas@toyotacountry.com.mx)  
[citascountry@oztoyota.com](mailto:citascountry@oztoyota.com)  
[www.grupooz.com](http://www.grupooz.com)

# POLIZA DE INGRESOS

CUENTA	SUB-CTA.	NOMBRE	PARCIAL	DEBE	HABER
500		<u>GASTOS y SERVICIOS GENERALES</u>		\$ 1334-	
	200/1005	ARRENDAMIENTOS & MOBILIARIO # 0010			
100		<u>BANCOS</u>			\$ 1334-
	102/1002	Cuenta Maestra / INT)			

**SUMAS IGUALES**

**CONCEPTO**

PAGO FACTURA S 11515 por el ARRENDAMIENTO DE LA  
Capitularia por el mes JUNIO 2014

1004

<b>CONTROL</b>	HECHO POR	REVISADO	AUTORIZADO	AUXILIARES	DIARIO
				FECHA	POLIZA No
				27 JUNIO 2014	E-034

## Mis operaciones frecuentes - Traspasos Bancomer

INSTITUTO DE MOVILIDAD Y TRANSPORTE DEL ESTADO DE J

27/06/2016

## Resultado de transferencia

Cuenta de retiro:	0195167078
Cuenta de depósito:	0448394148
Nombre del tercero:	SPEED DOCUMENTS,SA D E CV
Fecha de operación:	27/06/2016
Nombre corto:	SPEED DOC
Importe:	\$1,334.00
Folio de Internet:	0068673020

 El envío de los fondos en la cuenta del beneficiario quedará efectuado en el transcurso del día. Le recomendamos verificar su aplicación en la opción de Saldos y movimientos de su cuenta de retiro.

 La comisión por operación será aplicada el fin de mes y dependerá de la tarifa contratada para su servicio de Banca en Línea.

BBVA BANCOMER, S.A., INSTITUCION DE BANCA MULTIPLE, GRUPO FINANCIERO BBVA BANCOMER.

[Cerrar](#)[Imprimir](#)



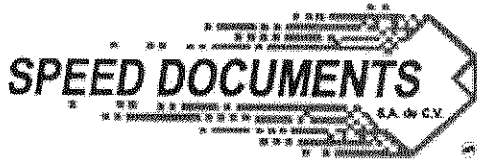

# SPEED DOCUMENTS S.A. DE C.V.

RAFAEL CAMACHO No.1586  
 SAN MIGUEL DE MEZQUITAN  
 GUADALAJARA JALISCO MEXICO  
 RFC: SDO-960819-R64 C.P: 44260  
 TEL:(33)32802803

FACTURA
S11515
No. Certificado
00001000000202652213

VENDIDO A : 1960 INSTITUTO DE MOVILIDAD Y TRANSPORTE DEL ESTADO DE JALISCO  
 RAMON CORONA No. 180 Int: PLANTA ALTA  
 ZAPOPAN CENTRO ZAPOPAN JALISCO C.P. 45100  
 Tel: R.F.C. IMT130929RT2

LUGAR DE EXPEDICION: GUADALAJARA, JALISCO

Método de pago y Cuenta: TRANSFERENCIA ELECTRONICA DE FONDOS 7078  
 Régimen fiscal: REGIMEN GENERAL DE LEY PERSONAS MORALES

Condición de venta: CREDITO 10 DIAS  
 VENCIMIENTO: 19/06/2016 PEDIDO: FECHA DE EXPEDICION: 2016-06-09T16:17:45  
 AGENTE: 6 FORMA DE PAGO: PAGO EN UNA SOLA EXHIBICION

Clave	UNIDAD	Cantidad	Descripción	P/U	Importe
RENTA	NO APLICA	1	COPIADO PROCESADO BLANCO/NEGRO 11* RENTA DE EQUIPO CANON MOD. IR 1025IF SERIE DRL21881 C.I. 165,679 C.F. 168,427 T.P. 2,748. INCLUYE 5,000 C.M., C.E.O.19 CTS. CONTRATO A 12 MESES.CORRESPONDIENTE AL MES DE JUNIO	1,150.00	1,150.00



Subtotal	1,150.00
Descuento	0.00
IVA 16%	184.00
<b>Total</b>	<b>1,334.00</b>

UN MIL TRESCIENTOS TREINTA Y CUATRO PESOS 00/100 M.N.

"Este documento es una representación impresa de un CFDI"

Folio fiscal: 90FD840D-9D43-4CF4-B3DA-95479148173E

Fecha y hora de certificación: 2016-06-09T16:17:47

Sello digital del CFDI:

XnlE32HWPSBSgBvAhKE2IACkgDNqHNPYORBqEJmE5P3N+5R3lZSCzfOHA4kmWA39KMGB0/OGgZWkXqQ5K7wqbyH0mZc

Número de serie del Certificado de Sello Digital del SAT:

00001000000301160463

Cadena original del complemento de certificación digital del SAT:

|| 1 0|90FD840D-9D43-4CF4-B3DA-95479148173E|2016-06-09T16:17:47|

XnlE32HWPSBSgBvAhKE2IACkgDNqHNPYORBqEJmE5P3N+5R3lZSCzfOHA4kmWA39KMGB0/OGgZWkXqQ5K7wqbyH0mZc

Aq4ST9NBMB4w3N5LW7jP8TzgrVWysOj99sc59OSjrgVEwEDU12hq3kE8gf1oltbu6mn0=|00001000000301160463|

Sello digital del SAT:

pq05h9UaCcdXmPbg5VG5ZYcg6qz1/a4JSXF915MmNDF34r47WuIKRYCX8hG1dNfuPcGw7JwaP5e+3YpEbtCTxf7rW4Nmyen  
 2D2xyp5uTCIVR6wQcJtU1S2Jm+L06Ca1f3nAan6pPK1zJYJ9Vh0J/aaTrR6z/YZ2rr5g=

### Pago de Facturas

BANCO	No. CUENTA	CLABE BANCARIA
SANTANDER	65503742481	014 320 655037424819
BANCOMER	0448394148	012 320 004483941489

Favor de enviar su comprobante de pago al correo: [facturacion@speeddocuments.com](mailto:facturacion@speeddocuments.com)

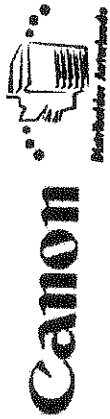

Distribuidor Autorizado

FECHA DE TOMA: 09/06/2016

TOMA DE LECTURA CORRESPONDIENTE AL MES DE:

JUNIO

CLIENTE:

INSTITUTO DE MOVILIDAD Y TRANSPORTE DEL EDO. DE JALISCO.

ID de RDS	ID del dispositivo	Nombre del producto	Fecha de instalación (dd-mm-aaaa)	Fecha y hora del último envío	101
DRL21881	DRL21881	imageRUNNER 1025IF	23-05-2013	09-06-2016 06:32	168427

2718

Presentes

0

Excedentes

# POLIZA DE INGRESOS

CUENTA	SUB-CTA.	NOMBRE	PARCIAL	DEBE	HABER
200		<u>CONTRIBUCIONES POZ PAZ</u>		\$ 170559	
	2021001	ISE SOCIAL			
100		<u>BANCOS</u>			\$ 170559
	1021002	Cuenta Maestra INT.			

**SUMAS IGUALES**

**CONCEPTO**

PAGO DE LA RETENCION ISE CORRESPONDIENTE A MAYO 2016

1004

CONTROL	HECHO POR	REVISADO	AUTORIZADO	AUXILIARES	DIARIO
				FECHA	POLIZA No.
				27 / mayo / 2016	E-037



RECIBO BANCARIO DE PAGO DE CONTRIBUCIONES  
FEDERALES

**Nombre o razón social:**

INSTITUTO DE MOVILIDAD Y TRANSPORTE DEL ESTADO DE  
JALSICO

**Línea de captura:**

**0216 1M2M 8400 1297 5457**

**Importe pagado:**

\$170,559.00

**Fecha y hora de pago:**

27/06/2016 13:32 hrs.

**Cuenta de cargo:**

0195167078

**No. de operación:**

121796017863

**Llave de pago:**

B9CB44D861

**Medio de presentación:**

INTERNET (BANCOMER.COM)

**Sucursal:**

1002

**Guía:**

001502028

**Certificación del pago:**

17545BNET79211002004812M2M115020286120233109245127



**SHCP**

SECRETARÍA DE HACIENDA  
Y CRÉDITO PÚBLICO

ACUSE DE RECIBO  
DECLARACIÓN PROVISIONAL O DEFINITIVA DE IMPUESTOS FEDERALES



RFC: IMT130929RT2  
Denominación o razón social: INSTITUTO DE MOVILIDAD Y TRANSPORTE DEL ESTADO DE JALISCO

Hoja 1 de 1

Tipo de declaración: Normal  
Tipo de periodicidad: Mensual  
Período de la declaración: Mayo Ejercicio: 2016  
Fecha y hora de presentación: 23/06/2016 12:29 Medio de presentación: Internet  
Número de operación: 177446493

**Impuestos que declara:**

Concepto de pago 1: ISR RETENCIONES POR SALARIOS  
Impuesto a cargo: 170,559  
Parte actualizada: 0  
Recargos: 0  
Cantidad a cargo: 170,559  
Cantidad a pagar: 170,559

Es recomendable verificar que el importe calculado de la parte actualizada esté correcto, en virtud de que puede haber cambiado el índice nacional de precios al consumidor y el cálculo debe estar basado en el último publicado.

Los datos personales son incorporados y protegidos en los sistemas del SAT, de conformidad con las disposiciones legales en la materia.

Para modificar o corregir datos personales visita [sat.gob.mx](http://sat.gob.mx)

Este acuse es emitido sin prejuzgar la veracidad de los datos asentados ni el cumplimiento dentro de los plazos establecidos. Quedan a salvo las facultades de revisión de la autoridad fiscal.

**SECCIÓN LÍNEA DE CAPTURA**

El importe a cargo determinado en esta declaración, deberá ser pagado en las instituciones de crédito autorizadas, utilizando para tal efecto la línea de captura que se indica.

Línea de Captura: 0216 1M2M 8400 1297 5457 Importe total a pagar: \$170,559

Vigente hasta: 27/06/2016 Obligado a pagar por internet

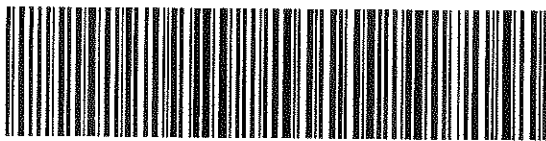

02161M2M840012975457 170559



Sello Digital :

J/RV9JONJPZDr4czaasi5VcvJ/i3GaQ+oxUdF/h5N33TUPqXd9cJ3K+Q0Onl+HP5xHuONH98w6IWbsXb/UfB4J8NUuDjrVvIFhjgc7kuClpEzpOE7cfsTjegrTFIP8LcXEN103+3AJ8kFDqOg/mF/x65lrAhDq7lcg+lydmFHg=

*Handwritten mark*

**POLIZA DE INGRESOS**

CUENTA	SUB-CTA.	NOMBRE	PARCIAL	DEBE	HABER
500		GASTOS y SERVICIOS GENERALES		2240-	
	200105	Mantenimiento y Conservación Equipo de Transporte			
100		<u>BANCOS</u>			2240-
	102102	Cuenta Maestros/INT			

**SUMAS IGUALES**

**CONCEPTO**

Pago Tactica CFS 000 100978 por el servicio de los 20000 kwh veniendo Yaris 2014 placa J25 1094

FORMA 1004

CONTROL	HECHO POR	REVISADO	AUTORIZADO	AUXILIARES	DIARIO
				FECHA	POLIZA No.
				27 / junio / 2014	E-038

Mis operaciones frecuentes - Traspasos Bancomer

INSTITUTO DE MOVILIDAD Y TRASPORTE DEL ESTADO DE J  
27/06/2016

Resultado de transferencia

Cuenta de retiro:	0195167078
Cuenta de depósito:	0160301760
Nombre del tercero:	OZ AUTOMOTRIZ S DE R L DE CV
Fecha de operación:	27/06/2016
Nombre corto:	OZTOYOTA
Importe:	\$2,240.00
Folio de Internet:	0068673009

 El envío de los fondos en la cuenta del beneficiario quedará efectuado en el transcurso del día. Le recomendamos verificar su aplicación en la opción de Saldos y movimientos de su cuenta de retiro.

 La comisión por operación será aplicada el fin de mes y dependerá de la tarifa contratada para su servicio de Banca en Línea.

BBVA BANCOMER, S.A., INSTITUCION DE BANCA MULTIPLE, GRUPO FINANCIERO BBVA BANCOMER.

Cerrar

Imprimir

DATOS DEL EMISOR:

OZ AUTOMOTRIZ S DE RL DE CV  
 RFC: OAU021125H84  
 AV CIRCUNVALACION NUM. 1180, COL. LOMAS DEL COUNTRY,  
 MUNICIPIO GUADALAJARA, C.P. 44610, GUADALAJARA JAL

COMPROBANTE FISCAL DIGITAL

FOLIO : CFS000100973

GUADALAJARA JAL, 2016-06-27T15:30:40

REGIMEN FISCAL: REGIMEN GENERAL DE LA LEY PERSONAS MORALES

NÚMERO DE SERIE DEL CERTIFICADO DE SELLO DIGITAL: 00001000000202636549

DATOS DEL RECEPTOR:

RFC: IMT130929RT2 NOMBRE: INSTITUTO DE MOVILIDAD Y TRANSPORTE DEL ESTADO DE JALISCO  
 CALLE Y NUM.: RAMON CORONA NUM. 180 PLANTA ALTA C.P. 45100  
 COLONIA: ZAPOPAN CENTRO TEL. 13778888  
 DELEG. O MPIO: ZAPOPAN  
 POBLACION: ZAPOPAN, JALISCO  
 EMAIL: imtj@jalisco.gob.mx

TRANSMISION: MANUAL AÑO MODELO: 2014 SERIE: JTDBT9K38E1434227 PLACAS: JLS1044  
 MOTOR: INZ-FE TRACCION: 4X2 VEHICULO: YARIS KILOMETRAJE: 10171  
 NO. ORDEN: M00156853 TORRE: 13 NEGRO

CÓDIGO	CLASIFICACION	CANTIDAD	MEDIDA	P.UNIT.	IMPORTE
	YARIS SERVICIO DE 20,000 KM / 12 MESES		SERVICIO	478.57	478.57
	YARIS SERVICIO DE 20,000 KM / 12 MESES		SERVICIO	478.57	478.57
	REV Y ANALISIS DE GASES		SERVICIO	104.28	104.28
	REV Y ANALISIS DE GASES		SERVICIO	104.29	104.29
87139YZZ20	FILTRO A/C	1.0000	PIEZA	239.58	239.58
9043012031	ARANDELA DE TAPON DE CARTER	1.0000	PIEZA	14.36	14.36
90915YZZF2	FILTRO ACEITE	1.0000	PIEZA	69.14	69.14
GP6IIOSTF03	HOLOGRAMA DEL PROGRAMA VERIFICACION VEHICULAR	1.0000	PIEZA	142.26	142.26
LBT2TDA80001	ACEITE DE MOTOR TOYOTA 5W30	5.0000	PIEZA	60.00	300.00
*** MUCHAS GRACIAS POR SU CONFIANZA, LO ESPERAMOS PRONTO. ***				SUBTOTAL	1,931.05
				16% IVA	308.97
(DOS MIL DOSCIENTOS CUARENTA PESOS 02/100 M.N.)				TOTAL	2,240.02

ASESOR: A04 HECTOR EDUARDO BLAKE CISNEROS

PAGO EN UNA SOLA EXHIBICION

TIPO DE COBRO: CONTADO

METODO DE PAGO: TRANSFERENCIA ELECTRONICA DE FON

NUM. DE CUENTA: 7078



Fecha de timbrado del CFDI:  
2016-06-27T15:30:57

Número de certificado del SAT:  
00001000000300091673

UUID del timbre del CFDI :  
1983bfd-ec10-4063-aa74-cfa2d1bf9189

Cadena original del timbre del CFDI :

||1.0|1983bfd-ec10-4063-aa74-cfa2d1bf9189|2016-06-27T15:30:57|KFGILOMG6MhEJESsXUwOPG90K9jgUPwUmNw9ImKcxpBcTVf5hE4dRixQMPNepkyzkjKRYMOzAoXwu4IqesDBFfHYCaQIX23Nn3Pk2ScxnH7mlyQlW9Cd8HcvEDefD8ZHemum9pakIS8WvoITUJxdc+atv2R8iGXzNDRU=|00001000000300091673|

Sello digital del CFDI :

KFGILOMG6MhEJESsXUwOPG90K9jgUPwUmNw9ImKcxpBcTVf5hE4dRixQMPNepkyzkjKRYMOzAoXwu4IqesDBFfHYCaQIX23Nn3Pk2ScxnH7mlyQlW9Cd8HcvEDefD8ZHemum9pakIS8WvoITUJxdc+atv2R8iGXzNDRU=

Sello digital del SAT :

Sg0xXYaCuyZb5X7xeEFHTVLVc1NlH5NqHW01ZyWyNRTgYsaiSnociZbSEINZNAWLHRwUBA4Q/AWz7ps0KSTUUMVIXIEB4QnwEUIHtpYyRnjUgHfFidnoFTCsExtCJf+RLONm4801849h fapTQvfk5eEMuQqZy3977u+acYU=

OBSERVACIONES: PROXIMO SERVICIO EN DICIEMBRE 2016 O 20,000 KMS LO QUE OCURRA PRIMERO  
 OBSERVACIONES:  
 REMPLAZAR FILTRO DE AIRE DE MOTOR \$250.00 APROX



Cita: 155060

Fecha reservación: 24/06/2016

Hora reservación: 08:40

Asesor: Héctor Blake Horario/Ext: 3-5pm Cono: 13 Negio Orden: 156853

Fecha Promesa: 24 06 2016

Hora Promesa: 19:00

**Datos del Vehículo:**

**Datos del Cliente:**

<b>Vehículo:</b> YARIS SD CORE MAN	<b>Cliente:</b> INSTITUTO DE MOVILIDAD Y TRANSPORTE DEL ESTADO
<b>Serie:</b> JTDBT9K38E1434227	<u>Julia Juárez</u>
<b>Modelo:</b> 2014	
<b>Placas:</b> JLS1044	
<b>Kilometraje:</b> <u>10,171</u>	<u>13 77 88 88</u>

Tipo	Descripción	Cantidad	Tiempo	Importe
2 OPE PAQ PLANTA	NCP93/20 YARIS SERVICIO DE 20,000 KM / 12 MESES	0.00	0.50	963.13
3 REF PAQ PLANTA	87139ZZ20 FILTRO A/C	1.00	0.00	239.58
3 REF PAQ PLANTA	9043012031 ARANDELA DE TAPON DE CARTER	1.00	0.00	14.36
3 REF PAQ PLANTA	90915ZZF2 FILTRO ACEITE COROLLA, YARIS, MATRIX	1.00	0.00	69.14
3 REF PAQ PLANTA	LBT2TDA80001 ACEITE DE MOTOR TOYOTA 5W30	5.00	0.00	300.00
6 E ABiertas	MO HOLOGRAMA DE VERIFICACION	0.00	0.20	81.03
6 E ABiertas	MO HOLOGRAMA DE VERIFICACION	0.00	0.20	81.03

\$ 2,240.00

Este Precio Total es Aproximado, ya que este puede variar de acuerdo a los requerimientos de cada vehículo





PRESENTA			✓	NO PRESENTA			X
Radio	Tapetes	Espejos	Tapon de Gasolina	Gato	Extintidor	Tapon de Aceite	Antena
Encendedor	Limpiadores	Antena	Birlos de Seguridad	Reflejantes	Herramientas	Tapon de Radiador	Bateria
Molduras y Emblemas	Ceniceros	Placas	Llanta de refaccion	Cable Pasa Corriente	Tapones de Rueda	Varilla de Aceite	Tepetes de Plastico

Componentes visibles bajo cofre

Otros \_\_\_\_\_

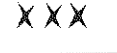
Nivel de Combustible  F

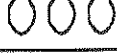
Por este medio autorizo a Oz Automotriz S. de R.L. de C.V. así como a sus representantes y empleados a efectuar a mi costo los servicios solicitados y emplear las herramientas y partes necesarias y descritos en la presente Orden de Servicio, así como realizar las pruebas necesarias para ello, incluyendo expresamente pruebas en caminos, carreteras y subcontratación de servicios externos y trabajos en otros talleres. En caso de no recoger el vehículo después de 24 Hrs. de terminados los trabajos, me obligo a pagar pensión diaria a razón de 1 DSMGV en el D.F. Declaro que soy el legítimo propietario y/o estoy facultado por el mismo para obligarme en los términos de la presente. Declaro que he leído y acepto los términos del contrato de servicio correspondiente impreso al reverso de este documento, así como reconozco no dejar artículos de valor dentro del automóvil

SIMBOLOGIA	
	GRANIZADO
	ABOLLADURA
	RAYONES
	GOLPE
	DESPOSTILLADO

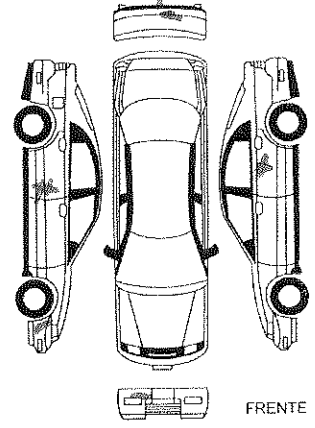

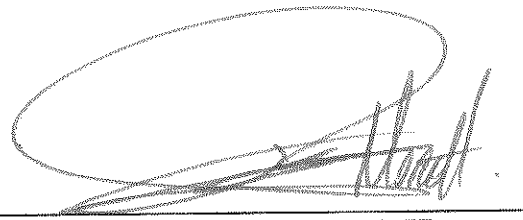

AUTORIZACION DEL CLIENTE



Citas: (33) 5000-9011  
Servicio: (33) 5000-9011  
Conm: (33) 5000-9000

citas@toyotacountry.com.mx  
citascountry@oztoyota.com  
www.grupoaz.com

**POLIZA DE INGRESOS**

CUENTA	SUB-CTA.	NOMBRE	PARCIAL	DEBE	HABER
200		Sueldos y Prestaciones Por Pagar		161928 <sup>80</sup>	
	1041001	Sueldos Por Pagar			
100		BANCOS			161928 <sup>80</sup>
	1021001	Cuenta Maestra (FMT)			

**SUMAS IGUALES**

**CONCEPTO**

Pago Nomina Q12 BONCONEZ correspondiente a la 2da Quincena Junio 2014

CONTROL	HECHO POR	REVISADO	AUTORIZADO	AUXILIARES	DIARIO
				FECHA	POLIZA NO
				28 JUNIO 2014	E-039

1004 BRYTEFORM

Servicios de Nómina · Consultas y Cambios · Cambiar datos · Autorizar

INSTITUTO DE MOVILIDAD Y TRASPORTE DEL ESTADO DE J

28/06/2016



El pago fue autorizado exitosamente. Le recordamos tener saldo suficiente en la fecha de operación.

### Datos generales del Pago

	<b>Contrato</b>	<b>Cuenta</b>	<b>Nombre</b>
Número de contrato:	4203192997	0195167078	INSTITUTO DE MOVILIDAD Y TRASPORTE DEL E
Tipo de servicio:	Nómina Bancomer		
Nombre del pago:	2016 Q12		
Tipo de pago:	Nómina		
Motivo de pago:	2016 Q12		
Número de operaciones:	27		
Importe total:	\$ 161928.80		
Fecha de operación:	28/06/2016		
Número de Folio:	525350		
Estatus	AUTORIZADO		

### Detalle de Operaciones

	Cuenta	Importe	Nombre	Estatus	Descripción
1		\$ 7783.60	LUIS NAZARIO RAMIREZ ORTEGA	AU	AUTORIZADO OK
2		\$ 10772.00	JULIA CAMARENA DIAZ	AU	AUTORIZADO OK
3		\$ 2345.20	JULIA JUAREZ DOMINGUEZ	AU	AUTORIZADO OK
4		\$ 2140.00	SONIA HERNANDEZ MARTINEZ	AU	AUTORIZADO OK
5		\$ 3017.20	HUMBERTO VAZQUEZ MARTINEZ	AU	AUTORIZADO OK
6		\$ 2487.80	GUILLERMINA MENDOZA VICENTE	AU	AUTORIZADO OK
7		\$ 8987.40	RAMIRO LOPEZ SALES	AU	AUTORIZADO OK
8		\$ 8914.40	EMILIO DIAZ CAU#AGO	AU	AUTORIZADO OK
9		\$ 2508.60	ANDROMEDA LUCIA MORFIN ALVAREZ	AU	AUTORIZADO OK
10		\$ 4564.40	VICTOR MANUEL IÑIGUEZ DELGADO	AU	AUTORIZADO OK
11		\$ 3829.60	CARMEN RUVALCABA GARCIA	AU	AUTORIZADO OK
12		\$ 14078.60	FELIPE REYES LARA	AU	AUTORIZADO OK
13		\$ 11092.80	DAVID VILLA FLORES	AU	AUTORIZADO OK
14		\$ 3057.00	ANIBAL RUBEN SANDOVAL CUIEL	AU	AUTORIZADO OK
15		\$ 5468.00	RAQUEL TOSCANO ESCOBEDO	AU	AUTORIZADO OK
16		\$ 3372.20	NORMA ANGELICA LOPEZ REA	AU	AUTORIZADO OK
17		\$ 3245.20	NORMA ALICIA RUVALCABA SALAZAR	AU	AUTORIZADO OK
18		\$ 14078.60	JOSE LUIS SANTANA VERDUZCO	AU	AUTORIZADO OK
19		\$ 5703.00	CHRISTIAN JUAN ARMAN FLORES LANDEROS	AU	AUTORIZADO OK
20		\$ 5680.40	ABRIL FABIOLA CASAS CERVANTES	AU	AUTORIZADO OK

21	1277926596	GLORIA LOPEZ SEGURA	AU	AUTORIZADO OK
22	2962435403	VICENTE MEZA GUTIERREZ	AU	AUTORIZADO OK
23	1410469017	JORGE LUIS BARBA MORENO	AU	AUTORIZADO OK
24	2873926729	FRANCISCO JAVIER ARRIOLA CAZAREZ	AU	AUTORIZADO OK
25	1493853241	OSCAR JAVIER RAMOS QUEZADA	AU	AUTORIZADO OK
26	2915792851	LUCIA GARCIA DURAÑONA	AU	AUTORIZADO OK
27	1168141282	JULIO CESAR RAYA TELLEZ	AU	AUTORIZADO OK

Cancelar

Imprimir

**Instituto de Movilidad y Transporte del Estado de Jalisco**

Fecha: 08/Jul/2016

RFC: IMT130929RT2

Reg Pat: Z2937002389

Hora: 15:22:25

Reg Fiscal: Persona Moral No Contribuyente

Lugar de expedición: Zapopan Jalisco

**1002001001 - Ramirez Ortega Luis Nazario**

Periodo 12 Quincenal

16/Jun/2016 -30/Jun/2016

RFC:

Días de Pago: 15

CURP:

Fecha Pago: 30/Jun/2016

Fecha Ini Relación Lab:

Puesto: Director de Area

Jornada:

Depto: Dirección de Administracion y Finanzas

NSS:

SDI: \$ 1331.17

Tipo salario:

Percepciones					Deducciones				
Agrup SAT	No.	Concepto	Gravado	Exento	Total	Agrup SAT	No.	Concepto	Total
001	001	Sueldo	19,104.00	0.00	19,104.00	002	049	I.S.R. (sp)	4,381.90
022	029	Prima Quinquenal	0.00	73.04	73.04	004	057	P C P (Ipejal)	6,368.00
029	032	Despensa	904.00	0.00	904.00	004	099	Ajuste al neto	0.08
017	039	Subsidio al Empleo (sp)	0.00	0.00	0.00	004	175	Aportacion al Fondo (I	2,196.96
036	132	Ayuda para Transporte	649.50	0.00	649.50				
040	134	INGRESOS PROPIOS	0.00	0.00	0.00				
<b>Suma de Percepciones \$</b>					<b>20,657.50</b>	<b>73.04</b>	<b>20,730.54</b>		
					<b>Subtotal \$</b>		<b>20,730.54</b>		
					<b>Descuentos \$</b>		<b>8,565.04</b>		
					<b>Retenciones \$</b>		<b>4,381.90</b>		
					<b>Total \$</b>		<b>7,783.60</b>		
					<b>Neto del recibo \$</b>		<b>7,783.60</b>		

Importe con letra

siete mil setecientos ochenta y tres pesos 60/100 M.N.

Se hace a su disposición el archivo XML correspondiente y recibo de la empresa a la que se le menciona la cantidad para a que este documento se refiere estando conforme con las percepciones y deducciones que en él aparecen especificadas.

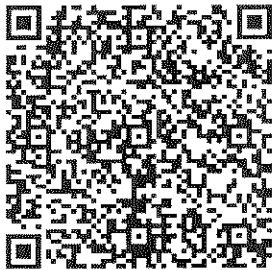

Método de pago: Efectivo

Firma del empleado

Este documento es una representación impresa de un CFDI

Pago en una sola exhibición

Emitido desde: **CONTPAQI NÓMINAS**

Serie del Certificado del emisor: 00001000000301470610

Folio Fiscal UUID: 7DD7B6C8-F5FC-4DB8-9D16-ED7EE2B09A4E

No. de serie del Certificado del SAT: 00001000000202864883

Fecha y hora de certificación: 2016-07-08T15:22:42

Sello digital del CFDI

CKJgoktL+TZZ0TTjF1Swf6Dnh390TXyj1vKk2UVFYh0H1jkr7M+u+ASWM4fzu1LTYLbDdjLgOG5RBS1pzW9p0GD2BY4cwJJsQhea01+i+a5d5+7MEig7bQR0u+gnt7spaRmU2chVWpnBz8KCPgJnc5+7CUK0zHbZGjRawZWdns=

Sello del SAT

Rs/K0vgH2u1en92Bq1/xzWlh52Be4BjzWUmJ4bJH09UjRlLbKY1iARg8J7quNWLAMP8Rdu1YxTssXRmjFuFAXfcKvBu0HU18buLqkaKbbauVTTTF0g+gpwSe0E48cqrwM19U6c5n1AHd edpMLRe2fPRGnjLziVm+7Him0zR04Ag=

Cadena original del complemento del certificación digital del SAT

111.017DD7B6C8-F5FC-4DB8-9D16-ED7EE2B69A4E12016-07-08T15:22:42|CKJgoktL+TZZ0TTjF1Swf6Dnh390TXyj1vKk2UVFYh0H1jkr7M+u+ASWM4fzu1LTYLbDdjLgOG5RBS1pzW9p0GD2BY4cwJJsQhea01+i+a5d5+7MEig7bQR0u+gnt7spaRmU2chVWpnBz8KCPgJnc5+7CUK0zHbZGjRawZWdns=|00001000000202864883|

<b>Instituto de Movilidad y Transporte del Estado de Jalisco</b>		Fecha: 08/Jul/2016
RFC: IMT130929RT2	Reg Pat: Z2937002389	Hora: 15:22:27
Reg Fiscal: Persona Moral No Contribuyente		
Lugar de expedición: Zapopan Jalisco		

<b>1002002002 - Camarena Diaz Julia</b>	<b>Periodo 12 Quincenal</b>	<b>16/Jun/2016 - 30/Jun/2016</b>
RFC:	Días de Pago: 15	
CURP:	Fecha Pago: 30/Jun/2016	
Fecha Ini Relación Lab:	Puesto: COORDINADOR DE AREA	
Jornada:	Depto: Dirección de Administracion y Finanzas	
NSS:	SDI: \$ 984.82	
Tipo salario:		

Percepciones					Deducciones		
Agrup. No. SAT	Concepto	Gravado	Exento	Total	Agrup. No. SAT	Concepto	Total
001 001	Sueldo	14,133.45	0.00	14,133.45	002 049	I.S.R. (sp)	2,807.58
029 032	Despensa	643.00	0.00	643.00	004 099	Ajuste al neto	0.02
017 039	Subsidio al Empleo (sp)	0.00	0.00	0.00	004 175	Aportacion al Fondo (I)	1,625.35
036 132	Ayuda para Transporte	428.50	0.00	428.50			
040 134	INGRESOS PROPIOS	0.00	0.00	0.00			
<b>Suma de Percepciones \$ 15,204.95 0.00 15,204.95</b>					<b>Subtotal \$ 15,204.95</b>		
					<b>Descuentos \$ 1,625.37</b>		
					<b>Retenciones \$ 2,807.58</b>		
					<b>Total \$ 10,772.00</b>		
					<b>Neto del recibo \$ 10,772.00</b>		

Importe con letra  
diez mil setecientos setenta y dos pesos 00/100 M.N.



Firma del empleado

Se puso a disposición el archivo XML correspondiente y resto de la empresa antes mencionada la cantidad para a que este documento se refiere estando conforme con las percepciones y deducciones que en él aparecen asentados

Método de pago: Efectivo

Este documento es una representación impresa de un CFDI

Pago en una sola exhibición

Emitido desde: **CONTPAQI NÓMINAS**

Serie del Certificado del emisor:	00001000000301470610
Folio Fiscal UUID:	BC66E33B-E6F3-4648-BC58-BBECC4778B8F
No. de serie del Certificado del SAT:	00001000000202864833
Fecha y hora de certificación:	2016-07-08T15:22:47

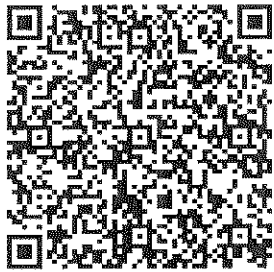

Sello digital del CFDI  
Hfa0PcuUc1F+EKqvIADMYJNmL3nAMm2VQjGJN8C1e1pY2mXoJYu3JAUC4MCOwK3nV3gqKLMKLC91rWA/7KJk2pCZFyW9s1oXiiqChw3Vwy/VhtDqE2ay0MR5GzMcpr+CBH5Jyp1YXqAB06jj+Huk9YqCNYZCq0bdkCCP0rHpo=

Sello del SAT  
kkXT35qaWnGc1J1ah4M6WAc2oqORLfbG1SJ7cN2WxpVZEZEkovI9bpU23B6M7FqX12PQQN9APGO7JLuyM1LZEJKygf5p4iFHYwnSmo5v1buDF1rTX1kx24hhwb1bcWE8m13E0epN9cQAhrvOMdSgDp12UKaC+1sXN6oixsnv/k=

Cadena original del complemento del certificado digital del SAT  
[11.01RC66E33B-E6F3-4648-BC58-BBECC4778B8F]2016-07-08T15:22:47[Hfa0PcuUc1F+EKqvIADMYJNmL3nAMm2VQjGJN8C1e1pY2mXoJYu3JAUC4MCOwK3nV3gqKLMKLC91rWA/7KJk2pCZFyW9s1oXiiqChw3Vwy/VhtDqE2ay0MR5GzMcpr+CBH5Jyp1YXqAB06jj+Huk9YqCNYZCq0bdkCCP0rHpo=]10000100000020286488311

<b>Instituto de Movilidad y Transporte del Estado de Jalisco</b>		Fecha: 08/Jul/2016
RFC: IMT130929RT2	Reg Pat: Z2937002389	Hora: 15:22:28
Reg Fiscal: Persona Moral No Contribuyente		
Lugar de expedición: Zapopan Jalisco		

<b>1002004001 - Juarez Dominguez Julia</b>	<b>Periodo 12 Quincenal</b>	<b>16/Jun/2016 -30/Jun/2016</b>
RFC:	Días de Pago: 15	
CURP:	Fecha Pago: 30/Jun/2016	
Fecha Ini Relación Lab:	Puesto: Analista Administrativo	
Jornada:	Depto: Dirección de Administracion y Finanzas	
NSS:	SDI: \$ 354.71	
Tipo salario:		

Percepciones					Deducciones		
Agrup No. SAT	Concepto	Gravado	Exento	Total	Agrup No. SAT	Concepto	Total
001 001	Sueldo	5,315.40	0.00	5,315.40	002 049	I.S.R. (sp)	754.29
022 029	Prima Quinquenal	0.00	73.04	73.04	004 099	Ajuste al neto	-0.02
029 032	Despensa	463.00	0.00	463.00	004 175	Aportacion al Fondo (I	611.27
017 039	Subsidio al Empleo (sp)	0.00	0.00	0.00	004 179	Prestamo PLMP (Ipeja	2,455.70
036 132	Ayuda para Transporte	315.00	0.00	315.00			
040 134	INGRESOS PROPIOS	0.00	0.00	0.00			

<b>Suma de Percepciones \$</b>	<b>6,093.40</b>	<b>73.04</b>	<b>6,166.44</b>	<b>Subtotal \$</b>	<b>6,166.44</b>
				<b>Descuentos \$</b>	<b>3,066.95</b>
				<b>Retenciones \$</b>	<b>754.29</b>
				<b>Total \$</b>	<b>2,345.20</b>
				<b>Neto del recibo \$</b>	<b>2,345.20</b>

Importe con letra dos mil trescientos cuarenta y cinco pesos 20/100 M.N.

Se puede mi disposición en archivo XML, correspondiente y recibo de la empresa arriba mencionada la cantidad neto a que este documento se refiere estando conforme con las percepciones y deducciones que en el aparecen especificados

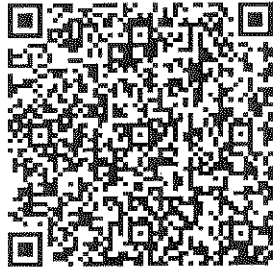

Método de pago: Efectivo Firma del empleado

**Este documento es una representación impresa de un CFDI**

Pago en una sola exhibición

Emitido desde: **CONTPAQI NÓMINAS**

Serie del Certificado del emisor: 00001000000301470610  
 Folio Fiscal UUID: 76ECEA78-E86D-4360-9994-1855D0D4B362  
 No. de serie del Certificado del SAT: 00001000000202664833  
 Fecha y hora de certificación: 2016-07-08T15:22:51

**Sello digital del CFDI**  
 wIv41up5ab3hdWqaXs4fJRiwhIH0XEjr7USA/F5/cTRDzoB7zmEfiDROja3myrp7xn7hvd/TmbLMHbRO/GxOWSvwG9H1NrDexO15fU/3j1MwyQGg0TVm16L01iqR9P+0weSvv2MUYy1B+r1nwD9o2/Go1uD1A/OdkkE/Dnc1C70=

**Sello del SAT**  
 hYuccRbYcgKHkvdPzORQopBoRHYG0ZLeD14oEP8qE1K056Fnp1wFVZcYLB3yKPN9Uj85/plho9zE2x4f2Lo01YOSFRQIK0BZ/0seXWSQ1V0pUiXtHfht7enqBkFAUjgN9kFoURyssiB  
 PYTQGr/1Dfuo9waN2K4DA5q6T3Evz81=

**Cadena original del complemento del certificación digital del SAT**  
 11.0176ECEA78-E86D-4360-9994-1855D0D4B36212016-07-08T15:22:51|wIv41up5ab3hdWqaXs4fJRiwhIH0XEjr7USA/F5/cTRDzoB7zmEfiDROja3myrp7xn7hvd/TmbLMHbRO/GxOWSvwG9H1NrDexO15fU/3j1MwyQGg0TVm16L01iqR9P+0weSvv2MUYy1B+r1nwD9o2/Go1uD1A/OdkkE/Dnc1C70=10000100000020266488311

<b>Instituto de Movilidad y Transporte del Estado de Jalisco</b>		Fecha: 08/Jul/2016
RFC: IMT130929RT2	Reg Pat: Z2937002389	Hora: 15:22:29
Reg Fiscal: Persona Moral No Contribuyente		
Lugar de expedición: Zapopan Jalisco		

<b>1002006001 - Hernandez Martinez Sonia</b>	<b>Periodo 12 Quincenal</b>	<b>16/Jun/2016 - 30/Jun/2016</b>
RFC:	Días de Pago: 15	
CURP:	Fecha Pago: 30/Jun/2016	
Fecha Ini Relación Lab:	Puesto: Tecnico Administrativo	
Jornada:	Depto: Dirección de Administracion y Finanzas	
NSS:	SDI: \$ 317.82	
Tipo salario:		

Percepciones					Deducciones				
Agrup SAT	No.	Concepto	Gravado	Exento	Total	Agrup SAT	No.	Concepto	Total
001	001	Sueldo	4,785.90	0.00	4,785.90	002	049	I.S.R. (sp)	615.02
022	029	Prima Quinquenal	0.00	73.04	73.04	004	057	P C P (Ipejal)	2,209.00
029	032	Despensa	407.50	0.00	407.50	004	099	Ajuste al neto	0.04
017	039	Subsidio al Empleo (sp)	0.00	0.00	0.00	004	175	Aportacion al Fondo (I	550.38
036	132	Ayuda para Transporte	248.00	0.00	248.00				
040	134	INGRESOS PROPIOS	0.00	0.00	0.00				
<b>Suma de Percepciones \$</b>					<b>5,441.40</b>	<b>73.04</b>	<b>5,514.44</b>		
					<b>Subtotal \$</b>		<b>5,514.44</b>		
					<b>Descuentos \$</b>		<b>2,759.42</b>		
					<b>Retenciones \$</b>		<b>615.02</b>		
					<b>Total \$</b>		<b>2,140.00</b>		
					<b>Neto del recibo \$</b>		<b>2,140.00</b>		

Importe con letra  
dos mil ciento cuarenta pesos 00/100 M.N.

Se puso a su disposición el archivo XML correspondiente y se le da a la empresa arriba mencionada la cantidad neto a que este documento se refiere estando conforme con las percepciones y deducciones que en el aparecen especificados

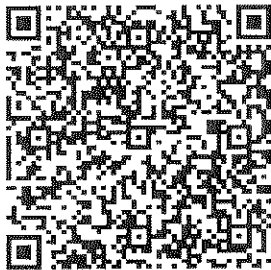

Método de pago: Efectivo

Firma del empleado

**Este documento es una representación impresa de un CFDI**

Pago en una sola exhibición

Emitido desde: **CONTPAQI NOMINAS**

Serie del Certificado del emisor: 00001000000301470610

Folio Fiscal UUID: A29852DA-EC96-4091-8DE4-62832A5D60DD

No. de serie del Certificado del SAT: 00001000000202864883

Fecha y hora de certificación: 2016-07-08T15:22:58

**Sello digital del CFDI**

a2MzatK1aF4c2qQ2IPb1pnFaD4H1w3SgmzyU8+Bjm8u3HKdMH1SoHu2UemSMC8RUJR53F0LVZy/GrC/aHZA4hnLphB/WT4Mz1RrH5W0iO10T1V18RoS1IdzS0LW1gobS381wLvSwQj1TqhdRVTH1ovLueSjgE3bVdmsr+aeSFM=

**Sello del SAT**

RHFJEMRq8sqsL536wt3qA7Fj1ePezxGV/f0/ZbJy131vnU12VnJDOMX38p7NXEoRr4AY1OnpxZnCU5haA50s4AMBZbrqmqqt.cV2mXd/vMfnpVmc0oS3VceEF+fvnbwPnWA0T7qX1wQpyP3DVgnTXJfKqWcPrNH16OCv90AF1Yv0=

**Cadena original del complemento del certificación digital del SAT**

111.0|A29852DA-RC96-4091-8DE4-62832A5D60DD|2016-07-08T15:22:58|a2MzatK1aF4c2qQ2IPb1pnFaD4H1w3SgmzyU8+Bjm8u3HKdMH1SoHu2UemSMC8RUJR53F0LVZy/GrC/aHZA4hnLphB/WT4Mz1RrH5W0iO10T1V18RoS1IdzS0LW1gobS381wLvSwQj1TqhdRVTH1ovLueSjgE3bVdmsr+aeSFM=100001000000202864883||



**Instituto de Movilidad y Transporte del Estado de Jalisco** Fecha: 08/Jul/2016  
 RFC: IMT130929RT2 Reg Pat: Z2937002389 Hora: 15:22:30  
 Reg Fiscal: Persona Moral No Contribuyente  
 Lugar de expedición: Zapopan Jalisco

**1002006002 - Vazquez Martinez Humberto** Periodo 12 Quincenal 16/Jun/2016 - 30/Jun/2016  
 RFC: Días de Pago: 15  
 CURP: Fecha Pago: 30/Jun/2016  
 Fecha Ini Relación Lab: Puesto: Tecnico Administrativo  
 Jornada: Depto: Dirección de Administracion y Finanzas  
 NSS: SDI: \$ 317.82  
 Tipo salario:

Percepciones					Deducciones				
Agrup SAT	No.	Concepto	Gravado	Exento	Total	Agrup SAT	No.	Concepto	Total
001	001	Sueldo	4,785.90	0.00	4,785.90	002	049	I.S.R. (sp)	615.02
022	029	Prima Quinquenal	0.00	109.56	109.56	004	057	P C P (Ipejal)	1,368.33
029	032	Despensa	407.50	0.00	407.50	004	099	Ajuste al neto	0.03
017	039	Subsidio al Empleo (sp)	0.00	0.00	0.00	004	175	Aportacion al Fondo (I	550.38
036	132	Ayuda para Transporte	248.00	0.00	248.00				
040	134	INGRESOS PROPIOS	0.00	0.00	0.00				

<b>Suma de Percepciones \$</b>	5,441.40	109.56	<b>5,550.96</b>	<b>Subtotal \$</b>	<b>5,550.96</b>
				<b>Descuentos \$</b>	<b>1,918.74</b>
				<b>Retenciones \$</b>	<b>615.02</b>
				<b>Total \$</b>	<b>3,017.20</b>
				<b>Neto del recibo \$</b>	<b>3,017.20</b>

Importe con letra  
 tres mil diecisiete pesos 20/100 M.N.

Se puso a su disposición el archivo Pdf, conciliaciones y recibo de la empresa  
 arriba mencionada la cantidad para a que este documento se refiere extendido  
 conforme con las percepciones y deducciones que en el aparecen verificadas

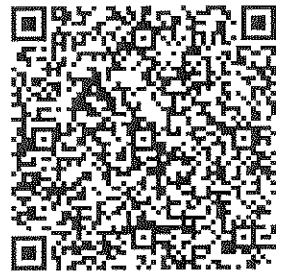
Método de pago: Efectivo

Firma del empleado

**Este documento es una representación impresa de un CFDI**  
 Pago en una sola exhibición  
 Emitido desde: **CONTPAQI NÓMINAS**  
 Serie del Certificado del emisor: 00001000000301470810  
 Folio Fiscal UUID: 3C8FFE24-6DBF-4558-AE45-C19A7C944D72  
 No. de serie del Certificado del SAT: 00001000000202864889  
 Fecha y hora de certificación: 2016-07-08T15:23:00

**Sello digital del CFDI**

b0+Bao0I1tFlVtL0+5zjm+7/5+EM1Es/H6mm6w/Y3fBb1xCPPKTdwNjw6Pn1dJJvBpjvRVcb/NZ1yBSMKu7YQEoeP/H043H1oyYvT/4GgNdBPMuMbm/DUnJfXURMu1e40Y142fLddTq4ScgdB3wV0JyQmD0a1uxx0AIu17M1=

**Sello del SAT**

jyzDV8RwsSM8ycMPQDKUDMoG4Dwo3KtA(ene3PT2BsAKXuSvzV1AJRM+ZEB6wQLecV9Y5aRG1BMDLTPgCbWoweTwpT1vRPbaPC2Bn9sm11121t0A4R2stziETkrB5eA2ai+Flp2dZ//waKdgOjcgdy17PaXOYuz8LvlB+/eyM0=

**Cadena original del complemento del certificación digital del SAT**

111.013C8FFE24-6DBF-4558-AE45-C19A7C944D7212016-07-08T15:23:001b0+Bao0I1tFlVtL0+5zjm+7/5+EM1Es/H6mm6w/Y3fBb1xCPPKTdwNjw6Pn1dJJvBpjvRVcb/NZ1yBSMKu7YQEoeP/H043H1oyYvT/4GgNdBPMuMbm/DUnJfXURMu1e40Y142fLddTq4ScgdB3wV0JyQmD0a1uxx0AIu17M1=10000100000020286488311

<b>Instituto de Movilidad y Transporte del Estado de Jalisco</b>		Fecha: 08/Jul/2016
RFC: IMT130929RT2	Reg Pat: Z2937002389	Hora: 15:22:31
Reg Fiscal: Persona Moral No Contribuyente		
Lugar de expedición: Zapopan Jalisco		

**1002007001 - Mendoza Vicente Guillermina**

RFC:  
CURP:  
Fecha Ini Relación Lab:  
Jornada:  
NSS:  
Tipo salario:

**Periodo 12 Quincenal 16/Jun/2016 - 30/Jun/2016**  
Dias de Pago: 15  
Fecha Pago: 30/Jun/2016  
Puesto: Auxiliar de Intendencia  
Depto: Dirección de Administración y Finanzas  
SDI: \$ 268.51

Percepciones					Deducciones				
Agrup SAT	No.	Concepto	Gravado	Exento	Total	Agrup SAT	No.	Concepto	Total
001	001	Sueldo	4,103.40	0.00	4,103.40	002	049	I.S.R. (sp)	467.16
022	029	Prima Quinquenal	0.00	109.56	109.56	004	057	P C P (Ipejal)	1,368.00
029	032	Despensa	358.50	0.00	358.50	004	099	Ajuste al neto	0.11
017	039	Subsidio al Empleo (sp)	0.00	0.00	0.00	004	175	Aportación al Fondo (I)	471.89
036	132	Ayuda para Transporte	223.50	0.00	223.50				
040	134	INGRESOS PROPIOS	0.00	0.00	0.00				
<b>Suma de Percepciones \$</b>					<b>4,685.40</b>	<b>109.56</b>	<b>4,794.96</b>		
					<b>Subtotal \$</b>		<b>4,794.96</b>		
					<b>Descuentos \$</b>		<b>1,840.00</b>		
					<b>Retenciones \$</b>		<b>467.16</b>		
					<b>Total \$</b>		<b>2,487.80</b>		
					<b>Neto del recibo \$</b>		<b>2,487.80</b>		

Importe con letra

dos mil cuatrocientos ochenta y siete pesos 80/100 M.N.

se pone a mi disposición el importe NETO correspondiente y recibo de la empresa arriba mencionada la cantidad neta a que este documento se refiere estando conforme con las percepciones y deducciones que en el aparecen especificados

*Guillermina M*  
Firma del empleado

Método de pago: Efectivo

**Este documento es una representación impresa de un CFDI**

Pago en una sola exhibición

Emitido desde: **CONTPAQI NÓMINAS**

Serie del Certificado del emisor: 00001000000301470610

Folio Fiscal UUID: E71BDD80-0F0E-4376-AFCC-63542E93AC08

No. de serie del Certificado del SAT: 00001000000202864883

Fecha y hora de certificación: 2016-07-08T15:23:02



Sello digital del CFDI

qDm6kQD2Qn0SdRsZcyV9KLj9t6YbxL6IiY99uJ9OxJajaIwmqX54SyjTHNsJul8iP67vEOPGzUa9szPSUJFteHih3hdq56wUUEoM1ryGam9q2qABdDMh4NIJxsPswdXXDhOp4E46peFvWiCOWz16z+CvxzMnZ19NfTbW6SFxY=

Sello del SAT

YCN14CC+d57dc+1oeutVMbuJJOnT8TtBzAJcumVmpCOAIPNA8Pwy0j0m/hHa0e8iSXybkWz3hPAT@Wnmpc418AGwLzJIMC6QoVGFpzz17JbESzx1BBILeZhKfV1EYUWhqy+G+1fBNka29h59isKQza71we6cDjDppEIT97YyQA=

Cadena original del complemento del certificación digital del SAT

111.01E71BDD80-0F0E-4376-AFCC-63542E93AC08|2016-07-08T15:23:02|qDm6kQD2Qn0SdRsZcyV9KLj9t6YbxL6IiY99uJ9OxJajaIwmqX54SyjTHNsJul8iP67vEOPGzUa9szPSUJFteHih3hdq56wUUEoM1ryGam9q2qABdDMh4NIJxsPswdXXDhOp4E46peFvWiCOWz16z+CvxzMnZ19NfTbW6SFxY=|00001000000202864883||

<b>Instituto de Movilidad y Transporte del Estado de Jalisco</b>		Fecha: 08/Jul/2016
RFC: IMT130929RT2	Reg Pat: Z2937002389	Hora: 15:22:34
Reg Fiscal: Persona Moral No Contribuyente		
Lugar de expedición: Zapopan Jalisco		

<b>1003002001 - Lopez Sales Ramiro</b> RFC: CURP: Fecha Ini Relación Lab: Jornada: NSS: Tipo salario:	<b>Periodo 12 Quincenal</b> <b>16/Jun/2016 -30/Jun/2016</b> Días de Pago: 15 Fecha Pago: 30/Jun/2016 Puesto: COORDINADOR DE AREA Depto: Dirección de Planeación SDI: \$ 772.96
---	---

Percepciones					Deducciones				
Agrup SAT	No.	Concepto	Gravado	Exento	Total	Agrup SAT	No.	Concepto	Total
001	001	Sueldo	11,092.95	0.00	11,092.95	002	049	I.S.R. (sp)	2,128.79
022	029	Prima Quinquenal	0.00	73.04	73.04	004	099	Ajuste al neto	0.11
029	032	Despensa	732.50	0.00	732.50	004	175	Aportacion al Fondo (I	1,275.69
017	039	Subsidio al Empleo (sp)	0.00	0.00	0.00				
036	132	Ayuda para Transporte	493.50	0.00	493.50				
040	134	INGRESOS PROPIOS	0.00	0.00	0.00				

<b>Suma de Percepciones \$</b>	12,318.95	73.04	12,391.99		
				<b>Subtotal \$</b>	<b>12,391.99</b>
				<b>Descuentos \$</b>	<b>1,275.80</b>
				<b>Retenciones \$</b>	<b>2,128.79</b>
				<b>Total \$</b>	<b>8,987.40</b>
				<b>Neto del recibo \$</b>	<b>8,987.40</b>

Importe con letra  
ocho mil novecientos ochenta y siete pesos 40/100 M.N.

Se pone a tu disposición el archivo XML correspondiente y recibí de la empresa antes mencionada la cantidad neta a que este documento se refiere estando conforme con las percepciones y deducciones que en el aparecen especificados



Método de pago: Efectivo

*[Firma manuscrita]*  
Firma del empleado

**Este documento es una representación impresa de un CFDI**  
 Pago en una sola exhibición  
 Emitido desde: **CONTPAQI NÓMINAS**

Serie del Certificado del emisor:	{00301000000301470810
Folio Fiscal UUID:	{01DF8e5E-0756-4D4D-86F0-B62B519DD1B3
No. de serie del Certificado del SAT:	{00001000000202664863
Fecha y hora de certificación:	{2016-07-08T15:25:39

**Sello digital del CFDI**

vP9TUXaa2NFW1kbzou1LsyZuxs1wC4i+JnR9S91pg31fJ1Jp30TouEG0h51FbFbbj16Vjms53NnHjqlS/DUuv9K8uLN3bnt12C6k7FlYr8/LiJGJ/6no1nHj4mFH4xEzX89WYRqezKXDk09vT1Wj1qP7KeJQMqRoqE65PEq4IBk-

**Sello del SAT**

P2bCCFjTVUpC7HoX6JC7zxQHT1W1k4Epyyn1WhC6/J1I-JmEJkXkAx64TJjWzKih1WxXUzu6cs4w4j1UxQ/IMD1CfDteXTSjQBrTgXqDycFNRYvYz8WGT.o13YKBU1jcvDRKH1cQBjnm7Ym8UTOP/H4ooJ1CyYHU4oq+5m3adB55U-

**Cadena original del complemento del certificación digital del SAT**

111.0101DF985E-D758-4D4D-86F0-B62B519DD1B3|2016-07-08T15:25:39|vP9TUXaa2NFW1kbzou1LsyZuxs1wC4i+JnR9S91pg31fJ1Jp30TouEG0h51FbFbbj16Vjms53NnHjqlS/DUuv9K8uLN3bnt12C6k7FlYr8/LiJGJ/6no1nHj4mFH4xEzX89WYRqezKXDk09vT1Wj1qP7KeJQMqRoqE65PEq4IBk-|00001000000202664883||

**Instituto de Movilidad y Transporte del Estado de Jalisco**

Fecha: 08/Jul/2016

RFC: IMT130929RT2

Reg Pat: Z2937002389

Hora: 15:22:35

Reg Fiscal: Persona Moral No Contribuyente

Lugar de expedición: Zapopan Jalisco

**1003002002 - Diaz Cauñago Emilio**

Periodo 12 Quincenal

16/Jun/2016 - 30/Jun/2016

RFC:

Días de Pago: 15

CURP:

Fecha Pago: 30/Jun/2016

Fecha Ini Relación Lab:

Puesto: COORDINADOR DE AREA

Jornada:

Depto: Dirección de Planeación

NSS:

SDI: \$ 772.96

Tipo salario:

Percepciones					Deducciones		
Agrup No. SAT	Concepto	Gravado	Exento	Total	Agrup No. SAT	Concepto	Total
001 001	Sueldo	11,092.95	0.00	11,092.95	002 049	I.S.R. (sp)	2,128.79
029 032	Despensa	732.50	0.00	732.50	004 090	Ajuste al neto	0.07
017 039	Subsidio al Empleo (sp)	0.00	0.00	0.00	004 175	Aportacion al Fondo (I	1,275.69
036 132	Ayuda para Transporte	493.50	0.00	493.50			
040 134	INGRESOS PROPIOS	0.00	0.00	0.00			
<b>Suma de Percepciones \$</b>					<b>Subtotal \$</b>		
		12,318.95	0.00	12,318.95			12,318.95
					<b>Descuentos \$</b>		
					1,275.76		
					<b>Retenciones \$</b>		
					2,128.79		
					<b>Total \$</b>		
					8,914.40		
					<b>Neto del recibo \$</b>		
					8,914.40		

Importe con letra  
ocho mil novecientos catorce pesos 40/100 M.N.

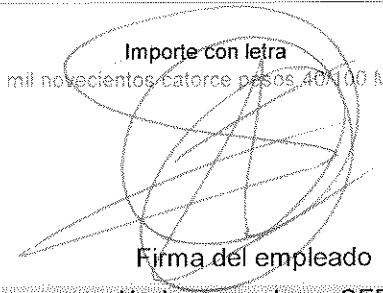

Se avisa a mi disposición el monto neto correspondiente y recibí de la empresa arriba mencionada la cantidad neta a que este documento se refiere estando conforme con las percepciones y deducciones que en él aparecen especificados.

Método de pago: Efectivo

Firma del empleado



Este documento es una representación impresa de un CFDI

Pago en una sola exhibición

Emitido desde: **CONTPAQI NÓMINAS**

Serie del Certificado del emisor: 00001000000301470610

Folio Fiscal UUID: E5214BCA-C14A-4630-A30D-8690D3476EE6

No. de serie del Certificado del SAT: 00001000000202864883

Fecha y hora de certificación: 2016-07-08T15:23:51

**Sello digital del CFDI**

dx1JSrKhHdpCoe1UapTJuXgSXn9L2kEwA31HBfB1ey0aKTLK7Pfeh1TS1pouyQEemycQ5FERM2NhtWWW2w2Pjo1UA91U656+y1x7wR843SEtVyoCNa1ti1pQtgtU1ZL/31CE305CUDG391s6eUk7Xfx+91U4x0shrqLa6CdCg=

**Sello del SAT**

GQ4ocGHtPSkYhSElC8Ggh5180bBvZMDXxM4M9wq0cy1VHaWbtHo1Yg2E54cL/srHeW+wlE15r1ldBUaFDapNX9tbQKuotL+VF12P03BdRT14M6oh+eF4C9tKOIYJhixrx+bPqoY855Bkay0bRWPMbtObR9a9Raixjo1+ou/K0=

**Cadena original del complemento del certificación digital del SAT**

111.01E5214BCA-C14A-4630-A30D-8690D3476EE612016-07-08T15:23:51dx1JSrKhHdpCoe1UapTJuXgSXn9L2kEwA31HBfB1ey0aKTLK7Pfeh1TS1pouyQEemycQ5FERM2NhtWWW2w2Pjo1UA91U656+y1x7wR843SEtVyoCNa1ti1pQtgtU1ZL/31CE305CUDG391s6eUk7Xfx+91U4x0shrqLa6CdCg-10000100000020286488311

**Instituto de Movilidad y Transporte del Estado de Jalisco**

Fecha: 08/Jun/2016

RFC: IMT130929RT2

Reg Pat: Z2937002389

Hora: 15:22:36

Reg Fiscal: Persona Moral No Contribuyente

Lugar de expedición: Zapopan Jalisco

**1003003001 - Morfin Alvarez Andromeda Lucia**

**Periodo 12 Quincenal**

**16/Jun/2016 - 30/Jun/2016**

RFC:

Dias de Pago: 15

CURP:

Fecha Pago: 30/Jun/2016

Fecha Ini Relación Lab:

Puesto: Tecnico Especializado

Jornada:

Depto: Dirección de Planeación

NSS:

SDI: \$ 446.44

Tipo salario:

Percepciones					Deducciones				
Agrup SAT	No.	Concepto	Gravado	Exento	Total	Agrup SAT	No.	Concepto	Total
001	001	Sueldo	6,606.90	0.00	6,606.90	002	049	I.S.R. (sp)	1,059.52
022	029	Prima Quinquenal	0.00	109.56	109.56	004	057	P C P (Ipejal)	429.00
029	032	Despensa	564.00	0.00	564.00	004	099	Ajuste al neto	-0.01
017	039	Subsidio al Empleo (sp)	0.00	0.00	0.00	004	175	Aportacion al Fondo (I	759.79
036	132	Ayuda para Transporte	351.50	0.00	351.50	004	176	Prestamo Hipotecario	2,875.06
040	134	INGRESOS PROPIOS	0.00	0.00	0.00				
<b>Suma de Percepciones \$</b>					<b>7,522.40</b>	<b>109.56</b>	<b>7,631.96</b>	<b>Subtotal \$</b>	<b>7,631.96</b>
								<b>Descuentos \$</b>	<b>4,063.84</b>
								<b>Retenciones \$</b>	<b>1,059.52</b>
								<b>Total \$</b>	<b>2,508.60</b>
								<b>Neto del recibo \$</b>	<b>2,508.60</b>

Importe con letra

dos mil quinientos ocho pesos 60/100 M.N.

Se puso a mi disposicion el comprobante correspondiente y recibí de la empresa arriba mencionada la cantidad neto a que este documento se refiere estando conforme con las percepciones y deducciones que en el aparecen especificados



Método de pago: Efectivo

Firma del empleado

**Este documento es una representación impresa de un CFDI**

Pago en una sola exhibición

Emitido desde: **CONTPAQI NOMINAS**

Serie del Certificado del emisor: 00001000000301470610

Folio Fiscal UUID: 7CBDA7AF-A480-4BF1-9AC4-B8A51ABASBAC

No. de serie del Certificado del SAT: 00001000000202964863

Fecha y hora de certificación: 2016-07-08T15:23:53

Sello digital del CFDI

FRjKxYTBdDX7ytq4Z30XBWQHcm021UbPbLAsdbVvqbpSNFned9nY7X8DXcS59YqN7IsXvIGgwYAlOp+LqCcIASzERTV/VpW3mWnTEFV6612Sw7tc766hHOnUfyUFPxyIM2AfrOhAQcL tqrPOPo9BLstUrbAXYwOUW5H1ETyF6U=

Sello del SAT

bVzIHupCGP!6400NNS1vee9jA5AanM4Td25vpc51U9bkbTUAan9QESLGN14K1tS9K1+7b/s/oNucz1UuCT1+lpN1TaOkem+LEcmbLNUvfd1W5c9Q+5R6sRXr11VVRtA/1B+o0jclhuw6g RwxQ932JyUx1I85H1Mxr2MLv6QTjVXo=

Cadena original del complemento del certificado digital del SAT

111.017CBDA7AF-A480-4BF1-9AC4-B8A51ABASBAC12016-07-08T15:23:53|FRjKxYTBdDX7ytq4Z30XBWQHcm021UbPbLAsdbVvqbpSNFned9nY7X8DXcS59YqN7IsXvIGgwYAlOp+LqCcIASzERTV/VpW3mWnTEFV6612Sw7tc766hHOnUfyUFPxyIM2AfrOhAQcL tqrPOPo9BLstUrbAXYwOUW5H1ETyF6U=|00001000000202864883|1

**Instituto de Movilidad y Transporte del Estado de Jalisco**

Fecha: 08/Jul/2016

RFC: IMT130929RT2

Reg Pat: Z2937002389

Hora: 15:22:41

Reg Fiscal: Persona Moral No Contribuyente

Lugar de expedición: Zapopan Jalisco

**1004003004 - Iñiguez Delgado Victor Manuel**

Periodo 12 Quincenal

16/Jun/2016 - 30/Jun/2016

RFC:

Días de Pago: 15

CURP:

Fecha Pago: 30/Jun/2016

Fecha Ini Relación Lab:

Puesto: Tecnico Especializado

Jornada:

Depto: Direccion de Investigacion y Proyectos

NSS:

SDI: \$ 446.44

Tipo salario:

Percepciones					Deducciones				
Agrup SAT	No.	Concepto	Gravado	Exento	Total	Agrup SAT	No.	Concepto	Total
001	001	Sueldo	6,606.90	0.00	6,606.90	002	049	I.S.R. (sp)	1,059.52
029	032	Despensa	564.00	0.00	564.00	004	057	P C P (Ipejal)	1,138.70
017	039	Subsidio al Empleo (sp)	0.00	0.00	0.00	004	099	Ajuste al neto	-0.01
036	132	Ayuda para Transporte	351.50	0.00	351.50	004	175	Aportacion al Fondo (I	759.79
040	134	INGRESOS PROPIOS	0.00	0.00	0.00				
<b>Suma de Percepciones \$</b>					<b>7,522.40</b>	<b>0.00</b>	<b>7,522.40</b>		
							<b>Subtotal \$</b>	<b>7,522.40</b>	
							<b>Descuentos \$</b>	<b>1,898.48</b>	
							<b>Retenciones \$</b>	<b>1,059.52</b>	
							<b>Total \$</b>	<b>4,564.40</b>	
							<b>Neto del recibo \$</b>	<b>4,564.40</b>	

Importe con letra

cuatro mil quinientos sesenta y cuatro pesos 40/100 M.N.

Se debe a la empresa del arancelado Nro. correspondiente y recibo de la empresa antes mencionada la cantidad neto a que este documento se refiere estando conforme con las percepciones y deducciones que en él aparecen especificadas



Método de pago: Efectivo

*Victor M. Iñiguez D*  
Firma del empleado

**Este documento es una representación impresa de un CFDI**

Pago en una sola exhibición

Emitido desde: **CONTPAQI** NOMINAS

Serie del Certificado del emisor: 00001000000301470010

Folio Fiscal UUID: CE809019-122F-4ACF-B2AC-60E444C70AD1

No. de serie del Certificado del SAT: 000010000000202864883

Fecha y hora de certificación: 2016-07-08T15:24:14

Sello digital del CFDI

CatLLYdxkrmnyO2KCNJbpB1m01TFk11N1Dz3zV2XBdkXDSor7tw9FYgdONALvsUw611GPBPKjggfeqxtTUEEkeBL01pi68V522IPG7D4f7aR3xWxF8PIpU0H8VpzDUQNQd9BoB1aHBFfOrYDAbCkRnDjNKHwoyEQouYcK/SA/OuY-

Sello del SAT

n0ppazSINXpW61KRaiJ5sbw6LeIud11117Vz/vCP6VtUpIqv4oNf1J0M00aQsyn00n9x63NHcz48g5t51P11dxPU/LqU8Nz40IgiJ1jR8njDvToyTq1u1HfxY7hF1qUC5EN3EgLPkicdQ2uJQJChz7FXMVAjyOrDbB4720x0w-

Cadena original del complemento del certificación digital del SAT

111.01CR809019-122F-4ACF-B2AC-60E444C70AD1|2016-07-08T15:24:14|CatLLYdxkrmnyO2KCNJbpB1m01TFk11N1Dz3zV2XBdkXDSor7tw9FYgdONALvsUw611GPBPKjggfeqxtTUEEkeBL01pi68V522IPG7D4f7aR3xWxF8PIpU0H8VpzDUQNQd9BoB1aHBFfOrYDAbCkRnDjNKHwoyEQouYcK/SA/OuY-|000010000000202864883||

**Instituto de Movilidad y Transporte del Estado de Jalisco**

Fecha: 08/Jul/2016

RFC: IMT130929RT2

Reg Pat: Z2937002389

Hora: 15:22:37

Reg Fiscal: Persona Moral No Contribuyente

Lugar de expedición: Zapopan Jalisco

**1003005001 - Ruvalcaba Garcia Carmen**

Periodo 12 Quincenal

16/Jun/2016 -30/Jun/2016

RFC:

Días de Pago: 15

CURP:

Fecha Pago: 30/Jun/2016

Fecha Ini Relación Lab:

Puesto: Tecnico Administrativo

Jornada:

Depto: Dirección de Planeación

NSS:

SDI: \$ 317.82

Tipo salario:

Percepciones					Deducciones				
Agrup. No. SAT	No.	Concepto	Gravado	Exento	Total	Agrup. No. SAT	No.	Concepto	Total
001	001	Sueldo	4,785.90	0.00	4,785.90	002	049	I.S.R. (sp)	615.02
022	029	Prima Quinquenal	0.00	109.56	109.56	004	057	P C P (Ipejal)	556.00
029	032	Despensa	407.50	0.00	407.50	004	099	Ajuste al neto	-0.04
017	039	Subsidio al Empleo (sp)	0.00	0.00	0.00	004	175	Aportacion al Fondo (I	550.38
036	132	Ayuda para Transporte	248.00	0.00	248.00				
040	134	INGRESOS PROPIOS	0.00	0.00	0.00				
<b>Suma de Percepciones \$</b>					<b>5,441.40</b>	<b>109.56</b>	<b>5,550.96</b>		
							<b>Subtotal \$</b>	<b>5,550.96</b>	
							<b>Descuentos \$</b>	<b>1,106.34</b>	
							<b>Retenciones \$</b>	<b>615.02</b>	
							<b>Total \$</b>	<b>3,829.60</b>	
							<b>Neto del recibo \$</b>	<b>3,829.60</b>	

Importe con letra

tres mil ochocientos veintinueve pesos 60/100 M.N.

Se pone a su disposición el comprobante fiscal digital por internet y recibo de la empresa emitido en su totalidad de acuerdo a que este documento se refiere estando conforme con las percepciones y deducciones que en el aparecen especificados



Método de pago: Efectivo

Firma del empleado

Este documento es una representación impresa de un CFDI

Pago en una sola exhibición

Emitido desde: **CONTPAQI NÓMINAS**

Serie del Certificado del emisor: 00001000000301470610

Folio Fiscal UUID: AF8E5CEC-3DA6-48E8-BE32-70C1311BB730

No. de serie del Certificado del SAT: 00001000000202864883

Fecha y hora de certificación: 2016-07-08T15:23:59

Sello digital del CFDI

Pb1Ai+JbKreFyka5wov9ArPP8JBX05bXn/ciqlsFpPn9YKX7EDKarV6p1y1B4gnihNvt6zb2PP4ksefMC61ctkfrqn74uzoiKZjg5uTQ9qb3EqVut8j6bvDHovVaNQZLpINbeKR19z3s+1sotEa1UGMrgS1Vp42b/m7p+Cvt+yyS-

Sello del SAT

Em/yP13fydHlppqvc+K1+21Vx/o51P18jgBBPRwR19cyXXP20jw4u134bXD03dDEt14iqzh14p1FU2tsgaXSI3UF+Hh5Q4fwrV6zhfHM0TX4mEAPyx58HXbcvCOKzdB3M7hFw14K29V4Fk07+aD2Dqy3MXF0Lgi81+KV13yw-

Cadena original del complemento del certificación digital del SAT

111.01AF8E5CEC-3DA6-48E8-BE32-70C1311BB73012016-07-08T15:23:59|Pb1Ai+JbKreFyka5wov9ArPP8JBX05bXn/ciqlsFpPn9YKX7EDKarV6p1y1B4gnihNvt6zb2PP4ksefMC61ctkfrqn74uzoiKZjg5uTQ9qb3EqVut8j6bvDHovVaNQZLpINbeKR19z3s+1sotEa1UGMrgS1Vp42b/m7p+Cvt+yyS-100001000000202864883||

**Instituto de Movilidad y Transporte del Estado de Jalisco**

Fecha: 08/Jul/2016

RFC: IMT130929RT2

Reg Pat: Z2937002389

Hora: 15:22:43

Reg Fiscal: Persona Moral No Contribuyente

Lugar de expedición: Zapopan Jalisco

**1005001001 - Reyes Lara Felipe**

Periodo 12 Quincenal

16/Jun/2016 - 30/Jun/2016

RFC:

Días de Pago: 15

CURP:

Fecha Pago: 30/Jun/2016

Fecha Ini Relación Lab:

Puesto: Director de Area

Jornada:

Depto: Direccion de Movilidad no Motorizada

NSS:

SDI: \$ 1331.17

Tipo salario:

Percepciones					Deducciones				
Agrup SAT	No.	Concepto	Gravado	Exento	Total	Agrup SAT	No.	Concepto	Total
001	001	Sueldo	19,104.00	0.00	19,104.00	002	049	I.S.R. (sp)	4,381.90
029	032	Despensa	904.00	0.00	904.00	004	099	Ajuste al neto	0.04
017	039	Subsidio al Empleo (sp)	0.00	0.00	0.00	004	175	Aportacion al Fondo (I	2,196.96
036	132	Ayuda para Transporte	649.50	0.00	649.50				
040	134	INGRESOS PROPIOS	0.00	0.00	0.00				
<b>Suma de Percepciones \$</b>					<b>20,657.50</b>	<b>0.00</b>	<b>20,657.50</b>		
					<b>Subtotal \$</b>		<b>20,657.50</b>		
					<b>Descuentos \$</b>		<b>2,197.00</b>		
					<b>Retenciones \$</b>		<b>4,381.90</b>		
					<b>Total \$</b>		<b>14,078.60</b>		
					<b>Neto del recibo \$</b>		<b>14,078.60</b>		

Importe con letra  
catorce mil seienta y ocho pesos 60/100 M.N.

Se pasa a mi disposición el dinero que corresponde y recibo de la empresa arriba mencionada la cantidad neta a que este documento se refiere estando conforme con las percepciones y deducciones que en él aparecen especificados.



Método de pago: Efectivo

Firma del empleado

Este documento es una representación impresa de un CFDI

Pago en una sola exhibición

Emitido desde: **CONTPAQI NOMINAS**

Serie del Certificado del emisor: 00001000000301470610

Folio Fiscal UUID: B400A75C-56CD-4715-8D33-788B3C2B2921

No. de serie del Certificado del SAT: 00001000000202864863

Fecha y hora de certificación: 2016-07-08T15:24:19

**Sello digital del CFDI**

HSddUCQbG6o4W1rK2OqihyaFW41Vs05wB0UFrNjNSYj1PMI60v6x5CanAHHCqbrN78IPUPn9jzr+ZTOX0LXmX/sXzHLEi4HT9Xmx0KKL0W044aiUWomezWDtNNQTTIUzdrrq2+a861ejY9m1r5ch2+rwbY8j1OHfCHL66tZ1w6Q=

**Sello del SAT**

WSW4NA4AY0sjTBSqay2a6YmxD11k8P1auaNI5IqWZjo9VZmR0jvRWRktqzOJsiuYAXM4ob1hcM1MTaToQDdLTDhVAeylbgL4uxEsR1SGPmzAPWq2ppayjOVGcPD0L2C1M1bVrLu7ae2Sjt40S1hg0ndpRSVvpy0Q2w3VR681Y=

**Cadena original del complemento del certificación digital del SAT**

111.01B490A75C-56CD-4715-8D33-788B3C2B2921|2016-07-08T15:24:19|HSddUCQbG6o4W1rK2OqihyaFW41Vs05wB0UFrNjNSYj1PMI60v6x5CanAHHCqbrN78IPUPn9jzr+ZTOX0LXmX/sXzHLEi4HT9Xmx0KKL0W044aiUWomezWDtNNQTTIUzdrrq2+a861ejY9m1r5ch2+rwbY8j1OHfCHL66tZ1w6Q=|00001000000202864863|



**Instituto de Movilidad y Transporte del Estado de Jalisco**

Fecha: 08/Jul/2016

RFC: IMT130929RT2

Reg Pat: Z2937002389

Hora: 15:22:48

Reg Fiscal: Persona Moral No Contribuyente

Lugar de expedición: Zapopan Jalisco

**1006001001 - Villa Flores David**

RFC:

CURP:

Fecha Ini Relación Lab:

Jornada:

NSS:

Tipo salario:

Periodo 12 Quincenal

16/Jun/2016 -30/Jun/2016

Días de Pago: 15

Fecha Pago: 30/Jun/2016

Puesto: Director de Area

Depto: Direccion Normatividad y Dictaminacion

SDI: \$ 1331.17

Percepciones					Deducciones				
Agrup SAT	No.	Concepto	Gravado	Exento	Total	Agrup SAT	No.	Concepto	Total
001	001	Sueldo	19,104.00	0.00	19,104.00	002	049	I.S.R. (sp)	4,381.90
029	032	Despensa	904.00	0.00	904.00	004	057	P C P (Ipejal)	2,986.00
017	039	Subsidio al Empleo (sp)	0.00	0.00	0.00	004	099	Ajuste al neto	-0.16
036	132	Ayuda para Transporte	649.50	0.00	649.50	004	175	Aportacion al Fondo (I)	2,196.98
040	134	INGRESOS PROPIOS	0.00	0.00	0.00				
<b>Suma de Percepciones \$</b>					<b>20,657.50</b>	<b>0.00</b>	<b>20,657.50</b>		
					<b>Subtotal \$</b>		<b>20,657.50</b>		
					<b>Descuentos \$</b>		<b>5,182.80</b>		
					<b>Retenciones \$</b>		<b>4,381.90</b>		
					<b>Total \$</b>		<b>11,092.80</b>		
					<b>Neto del recibo \$</b>		<b>11,092.80</b>		

Importe con letra

once mil noventa y dos pesos 80/100 M.N

Se debe a mi disposición el archivo XML correspondiente y recibir de la ventanilla arriba mencionada la cantidad neta a que este documento se refiere estando conforme con las percepciones y deducciones que en el aporacion especificados



Método de pago: Efectivo

Firma del empleado

**Este documento es una representación impresa de un CFDI**

Pago en una sola exhibición

Emitido desde: **CONTPAQI NOMINAS**

Serie del Certificado del emisor: 00001000000301470610

Folio Fiscal UUID: 0000CF333-5B46-4729-ACE9-E360243D099C

No. de serie del Certificado del SAT: 00001000000202664883

Fecha y hora de certificación: 2016-07-06T15:24:37

**Sello digital del CFDI**

ODZ3GgazKL3MCvFe21TAPW3Ihrz0mGogN9d1V3v5BzKjc6iNx4DqDvDnSLHAX4LH79Bu8RBjgviPT9M:38XOT6yOPNCVDPcRY/ofL0rdqa4j1zw2nd51tFhxpV4Uljx6p5ebD1Uitq6KyUVWqpXAx8B6kbrkYrZLkjqS1v5HTzc=

**Sello del SAT**

b1NRmbzHw/Vhu9R8+z8R6veRA1yEbvFRow0NSJWtmIarYh8LCx1LO4qSjncgVK7/M/O)uAVnVsNU7nmuzszw4V1Ex3qvYbaU2vQ2NBEYSUy18iPoJFmGFD131eq9ff5914KUipYCg8tu pNLU1:8TRsM2CzYF/MRGukdeevbs74H4-

**Cadena original del complemento del certificación digital del SAT**

||1.0|000CF333-5B46-4729-ACE9-E360243D099C|2016-07-06T15:24:37|0DZ3GgazKL3MCvFe21TAPW3Ihrz0mGogN9d1V3v5BzKjc6iNx4DqDvDnSLHAX4LH79Bu8RBjgviPT9M:38XOT6yOPNCVDPcRY/ofL0rdqa4j1zw2nd51tFhxpV4Uljx6p5ebD1Uitq6KyUVWqpXAx8B6kbrkYrZLkjqS1v5HTzc=|00001000000202664883||

**Instituto de Movilidad y Transporte del Estado de Jalisco**

Fecha: 08/Jul/2016

RFC: IMT130929RT2

Reg Pat: Z2937002389

Hora: 15:22:48

Reg Fiscal: Persona Moral No Contribuyente

Lugar de expedición: Zapopan Jalisco

**1006002001 - Sandoval Curiel Anibal Ruben**

Periodo 12 Quincenal

16/Jun/2016 - 30/Jun/2016

RFC:

Días de Pago: 15

CURP:

Fecha Pago: 30/Jun/2016

Fecha Ini Relación Lab:

Puesto: Tecnico Especializado

Jornada:

Depto: Direccion Normatividad y Dictaminacion

NSS:

SDI: \$ 478.04

Tipo salario:

Percepciones					Deducciones				
Agrup SAT	No.	Concepto	Gravado	Exento	Total	Agrup SAT	No.	Concepto	Total
001	001	Sueldo	6,860.40	0.00	6,860.40	002	049	I.S.R. (sp)	1,113.67
022	029	Prima Quinquenal	0.00	109.56	109.56	004	057	P C P (Ipejal)	0.00
029	032	Despensa	564.00	0.00	564.00	004	099	Ajuste al neto	0.13
017	039	Subsidio al Empleo (sp)	0.00	0.00	0.00	004	175	Aportacion al Fondo (I	788.95
036	132	Ayuda para Transporte	351.50	0.00	351.50	004	176	Prestamo Hipotecario	2,925.71
040	134	INGRESOS PROPIOS	0.00	0.00	0.00				
<b>Suma de Percepciones \$</b>					<b>7,775.90</b>	<b>109.56</b>	<b>7,885.46</b>		
					<b>Subtotal \$</b>		<b>7,885.46</b>		
					<b>Descuentos \$</b>		<b>3,714.79</b>		
					<b>Retenciones \$</b>		<b>1,113.67</b>		
					<b>Total \$</b>		<b>3,057.00</b>		
					<b>Neto del recibo \$</b>		<b>3,057.00</b>		

Importe con letra

tres mil cincuenta y siete pesos 00/100 M N.

Se otorga a su disposición el archivo XML correspondiente y recibí de la empresa arriba mencionada la cantidad que a que este documento se refiere estando conforme con las percepciones y deducciones que en el aparecen especificados



Método de pago: Efectivo

Firma del empleado

**Este documento es una representación impresa de un CFDI**

Pago en una sola exhibición

Emitido desde: **CONTPAQI NÓMINAS**

Serie del Certificado del emisor: 00001000600301470610

Folio Fiscal UUID: 15D867A2-1E3F-475E-B0F2-5A94A3324B51

No. de serie del Certificado del SAT: 00001000000202664883

Fecha y hora de certificación: 2016-07-08T15:24:39

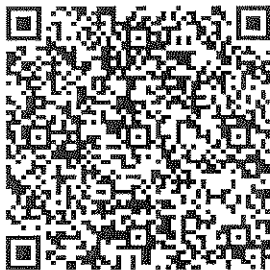

Sello digital del CFDI

fo00uNkRMSaeUKYkKkIEoLVg8XvWEHuU/aL3JBqOzZabKwokHkrUU2ESoyfI2xQTCJEboe0U5DxvniqU/YY1LK1AXvThYR9NsTdu1dtVXDCUUBd7P5L4xR8BiuHrNomQHlqph8x8niFC/YQBfqlwq4cH3tBbQF0+9i2ZraCoj0-

Sello del SAT

r1vhzPLyz1SDC4scC/bjt55rNDPv0gzusNymv9RrH/w9h1XpJQqIwxQcDXZfcb00IbtcobFX0Kfomg4eHUX1py6yGPow22cKps0eQ+Zl/mrK4CNC1XyWLBle0dahc8fsZaMzg214C05KN4uvMTaL2P7P7obmTFohEJYDf608-

Cadena original del complemento del certificación digital del SAT

111.0115D867A2-1E3F-475E-B0F2-5A94A3324B5112016-07-08T15:24:39|fo00uNkRMSaeUKYkKkIEoLVg8XvWEHuU/aL3JBqOzZabKwokHkrUU2ESoyfI2xQTCJEboe0U5DxvniqU/YY1LK1AXvThYR9NsTdu1dtVXDCUUBd7P5L4xR8BiuHrNomQHlqph8x8niFC/YQBfqlwq4cH3tBbQF0+9i2ZraCoj0-100001000000202664883||

**Instituto de Movilidad y Transporte del Estado de Jalisco**

Fecha: 08/Jul/2016

RFC: IMT130929RT2

Reg Pat: Z2937002389

Hora: 15:22:48

Reg Fiscal: Persona Moral No Contribuyente

Lugar de expedición: Zapopan Jalisco

**1006003001 - Toscano Escobedo Raquel**

Periodo 12 Quincenal

16/Jun/2016 - 30/Jun/2016

RFC:

Días de Pago: 15

CURP:

Fecha Pago: 30/Jun/2016

Fecha Ini Relación Lab:

Puesto: Analista Especializado

Jornada:

Depto: Direccion Normatividad y Dictaminacion

NSS:

SDI: \$ 443.62

Tipo salario:

Percepciones					Deducciones				
Agrup SAT	No.	Concepto	Gravado	Exento	Total	Agrup SAT	No.	Concepto	Total
001	001	Sueldo	6,128.64	0.00	6,128.64	002	049	I.S.R. (sp)	950.96
022	029	Prima Quinquenal	0.00	109.56	109.56	004	099	Ajuste al neto	-0.05
029	032	Despensa	546.00	0.00	546.00	004	175	Aportacion al Fondo (I	704.79
017	039	Subsidio al Empleo (sp)	0.00	0.00	0.00				
036	132	Ayuda para Transporte	339.50	0.00	339.50				
040	134	INGRESOS PROPIOS	0.00	0.00	0.00				
<b>Suma de Percepciones \$</b>					<b>7,014.14</b>	<b>109.56</b>	<b>7,123.70</b>		
					<b>Subtotal \$</b>		<b>7,123.70</b>		
					<b>Descuentos \$</b>		<b>704.74</b>		
					<b>Retenciones \$</b>		<b>950.96</b>		
					<b>Total \$</b>		<b>5,468.00</b>		
					<b>Neto del recibo \$</b>		<b>5,468.00</b>		

Importe con letra

cinco mil cuatrocientos sesenta y ocho pesos 00/100 M.N.

Se advierte al interesado el archivo XML correspondiente y copia de la empresa  
 arriba mencionada le garantiza que este documento se refiere estando  
 conforme con las percepciones y deducciones que en el operacion especificados

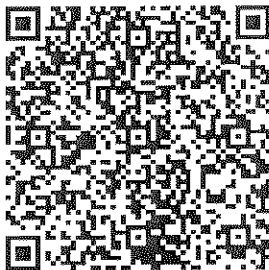

Método de pago: Efectivo

Firma del empleado

Este documento es una representación impresa de un CFDI

Pago en una sola exhibición

Emitido desde: **CONTPAQI** NOMINAS

Serie del Certificado del emisor: 00001000000301470610

Folio Fiscal UUID: 05F1AFD5-525C-468D-B72F-F1B25350DCBA

No. de serie del Certificado del SAT: 00001000000202864853

Fecha y hora de certificación: 2016-07-08T15:24:44

Sello digital del CFDI

mLEs5ASuog5k0/sox1GFY6)6ezbYEcMr4znQxx6ByNK81vb/kMA2b278rg9kFJUne7SDOM13e+QaH1EUAWJLY3qJSuu5SHBDP5oeX9KOrT3QQwVbY8yzNzcUhzY5qnXWRZNUJCTxOM7a  
 bFrDzYkvh10YDJN88zPx794UPdy/KRM=

Sello del SAT

QVzdH0r21yQrCf7ryJqg3pE1uJAU38H+Y8wT07zMT0TBo5vL8uHgo0zfwOM14oEmW164ntBYTQj5bHUVJfKkEq0YH+xgYGg8yVMI/PwTETRD0sQdyqsJdvMz+0cEUP7bpELJwL95xPY0v  
 /Scqdw591pAJuhgXmcSUX1d5+EB5VUo=

Cadena original del complemento del certificado digital del SAT

111.01D5F1AFD5-525C-468D-B72F-F1B25350DCBA|2016-07-08T15:24:44|mtEAs5ASuog5k07sox1GFY6)6ezbYEcMr4znQxx6ByNK81vb/kMA2b278rg9kFJUne7SDOM13e+QaH1EUAWJLY3qJSuu5SHBDP5oeX9KOrT3QQwVbY8yzNzcUhzY5qnXWRZNUJCTxOM7a  
 bFrDzYkvh10YDJN88zPx794UPdy/KRM=|00001000000202864853|

<b>Instituto de Movilidad y Transporte del Estado de Jalisco</b>		Fecha: 08/Jul/2016
RFC: IMT130929RT2	Reg Pat: Z2937002389	Hora: 15:22:49
Reg Fiscal: Persona Moral No Contribuyente		
Lugar de expedición: Zapopan Jalisco		

<b>1006004002 - Lopez Rea Norma Angelica</b>	<b>Periodo 12 Quincenal</b>	<b>16/Jun/2016 -30/Jun/2016</b>
RFC:	Días de Pago: 15	
CURP:	Fecha Pago: 30/Jun/2016	
Fecha Ini Relación Lab:	Puesto: Tecnico Especializado en Movilidad	
Jornada:	Depto: Direccion Normatividad y Dictaminacion	
NSS:	SDI: \$ 394.98	
Tipo salario:		

Percepciones					Deducciones				
Agrup SAT	No.	Concepto	Gravado	Exento	Total	Agrup SAT	No.	Concepto	Total
001	001	Sueldo	5,893.50	0.00	5,893.50	002	049	I.S.R. (sp)	884.39
022	029	Prima Quinquenal	0.00	109.56	109.56	004	099	Ajuste al neto	0.13
029	032	Despensa	478.50	0.00	478.50	004	175	Aportacion al Fondo (I	677.75
017	039	Subsidio al Empleo (sp)	0.00	0.00	0.00	004	176	Prestamo Hipotecario	1,877.59
036	132	Ayuda para Transporte	330.50	0.00	330.50				
040	134	INGRESOS PROPIOS	0.00	0.00	0.00				

<b>Suma de Percepciones \$</b>	<b>6,702.50</b>	<b>109.56</b>	<b>6,812.06</b>	<b>Subtotal \$</b>	<b>6,812.06</b>
				<b>Descuentos \$</b>	<b>2,555.47</b>
				<b>Retenciones \$</b>	<b>884.39</b>
				<b>Total \$</b>	<b>3,372.20</b>
				<b>Neto del recibo \$</b>	<b>3,372.20</b>

Importe con letra  
tres mil trescientos setenta y dos pesos 20/100 M.N.

Se puede en su disposición el archivo XML, correspondiente y emitido de la empresa arriba mencionada la cualidad de este documento se refiere estando conforme con las percepciones y deducciones que en él aparecen especificados

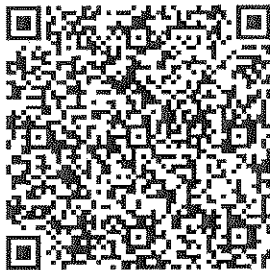

Método de pago: Efectivo

*Norma Lopez Rea*  
Firma del empleado

**Este documento es una representación impresa de un CFDI**

Pago en una sola exhibición

Emitido desde: **CONTPAQI NÓMINAS**

Serie del Certificado del emisor: 00001000000301470610

Folio Fiscal UUID: 145A0EB5-62B4-455E-8297-879DE0D6466F

No. de serie del Certificado del SAT: 00001000000202864863

Fecha y hora de certificación: 2016-07-08T16:24:49

**Sello digital del CFDI**

Am5emp+oyH7rPyLwsvW1PHmVOUsUJfwbFtDRbXWpJQRA4U0Aaj6027JkQfSL1ZooqKXNGDL4lu+hToWGCj1WbMxrk/Ch1RrIG+NSuN04d1TET0WI8jArWJorgLT3/QqeR8Aq9g1eEKn17GkZgqQkPxabdKtLANtpz3ahmW9/Q8-

**Sello del SAT**

Idnq2u3U691Sv10AADqUk6XrJFmUwbbXOd13Kv7QeFoDqsJGAcYUHV1jS1eBph8gasCu7n/80GjmQHwmG6Vox9RUhpzYBVMIAAWIHV55Sct0j163SpED62U641y17v+YdmM1EX2t+ofoSTK1OQSGsBWRdX24inQwML0dB91LtoE-

**Cadena original del complemento del certificación digital del SAT**

11.01145A0EB5-62B4-455E-8297-879DE0D6458F12016-07-08T16:24:49Am5emp+oyH7rPyLwsvW1PHmVOUsUJfwbFtDRbXWpJQRA4U0Aaj6027JkQfSL1ZooqKXNGDL4lu+hToWGCj1WbMxrk/Ch1RrIG+NSuN04d1TET0WI8jArWJorgLT3/QqeR8Aq9g1eEKn17GkZgqQkPxabdKtLANtpz3ahmW9/Q8-1000100000020286488311

**Instituto de Movilidad y Transporte del Estado de Jalisco**

Fecha: 08/Jul/2016

RFC: IMT130929RT2

Reg Pat: Z2937002389

Hora: 15:22:23

Reg Fiscal: Persona Moral No Contribuyente

Lugar de expedición: Zapopan Jalisco

**1001005001 - Ruvalcaba Salazar Norma Alicia**

Periodo 12 Quincenal

16/Jun/2016 - 30/Jun/2016

RFC:

Días de Pago: 15

CURP:

Fecha Pago: 30/Jun/2016

Fecha Ini Relación Lab:

Puesto: SECRETARIA DE DIRECCION GENERAL

Jornada:

Depto: Dirección General

NSS:

SDI: \$ 394.98

Tipo salario:

Percepciones					Deducciones				
Agrup SAT	No.	Concepto	Gravado	Exento	Total	Agrup SAT	No.	Concepto	Total
001	001	Sueldo	5,893.50	0.00	5,893.50	002	049	I.S.R. (sp)	884.39
022	029	Prima Quinquenal	0.00	146.08	146.08	004	099	Ajuste al neto	0.06
029	032	Despensa	478.50	0.00	478.50	004	175	Aportacion al Fondo (I	677.75
017	039	Subsidio al Empleo (sp)	0.00	0.00	0.00	004	176	Prestamo Hipotecario	2,041.18
036	132	Ayuda para Transporte	330.50	0.00	330.50				
040	134	INGRESOS PROPIOS	0.00	0.00	0.00				
<b>Suma de Percepciones \$</b>					<b>6,702.50</b>	<b>146.08</b>	<b>6,848.58</b>		
					<b>Subtotal \$</b>		<b>6,848.58</b>		
					<b>Descuentos \$</b>		<b>2,718.99</b>		
					<b>Retenciones \$</b>		<b>884.39</b>		
					<b>Total \$</b>		<b>3,245.20</b>		
					<b>Neto del recibo \$</b>		<b>3,245.20</b>		

Importe con letra

tres mil doscientos cuarenta y cinco pesos 20/100 M.N.

Se provee a un duplicado en papel y PDF, correspondiente y válido de la empresa  
ambas mencionada la cantidad neto y que este documento se refiere estando  
confirme con las percepciones y deducciones que en el anexo especificados



Método de pago: Efectivo

*Norma Ruvalcaba*  
Firma del empleado

**Este documento es una representación impresa de un CFDI**

Pago en una sola exhibición

Emitido desde: **CONTPAQI NOMINAS**

Serie del Certificado del emisor: 00001000000301470010

Folio Fiscal UUID: B5927C20-E9C8-4D33-A67F-F5E7051A0180

No. de serie del Certificado del SAT: 00001000000202864883

Fecha y hora de certificación: 2016-07-08T15:22:40

Sello digital del CFDI

0BnoX1051TzChx9EmJW63oYh5Ezc6BsZ1/pJT04frMo4FTMQ/97Fq1vfk93oXuPADmtiVoJQmH/evwFKpu9xTiIDqplxghONyZxHV1tuxnCwL7Y1Nt9Ba1Rb14atvADyJZh4FxxGwIfhK3kT4/50vG5q6a+h7UON+s27qDxke1=

Sello del SAT

SJFRt f i p l n G q 2 m V o a Y 6 M 1 x x w b p J z a 4 e q q l u 7 A U B v V q o G b G M Z A x e L E k 0 C 0 8 A W U e 3 a C j n f W h E 0 b w l o j q q D 0 9 N 1 N S y p u 3 b V 6 w P z N 9 e 5 e 9 R T + f / 8 F c J I K k K e D F X 8 M r 1 f A s 5 I S v a M e X 8 0 / C 6 5 c 8 u p A C n q W F 6 k o z u W Y M / S G H Q 4 T C D z k =

Cadena original del complemento del certificación digital del SAT

111.0|B5927C20-E9C8-4D33-A67F-F5E7D51A0180|2016-07-08T15:22:40|0BnoX1051TzChx9EmJW63oYh5Ezc6BsZ1/pJT04frMo4FTMQ/97Fq1vfk93oXuPADmtiVoJQmH/evwFKpu9xTiIDqplxghONyZxHV1tuxnCwL7Y1Nt9Ba1Rb14atvADyJZh4FxxGwIfhK3kT4/50vG5q6a+h7UON+s27qDxke1=|00001000000202864883|}

**Instituto de Movilidad y Transporte del Estado de Jalisco**

Fecha: 08/Jun/2016

RFC: IMT130929RT2

Reg Pat: Z2937002389

Hora: 15:22:38

Reg Fiscal: Persona Moral No Contribuyente

Lugar de expedición: Zapopan Jalisco

**1004001001 - Santana Verduzco Jose Luis**

RFC:

CURP:

Fecha Ini Relación Lab:

Jornada:

NSS:

Tipo salario:

Periodo 12 Quincenal

16/Jun/2016 - 30/Jun/2016

Días de Pago: 15

Fecha Pago: 30/Jun/2016

Puesto: Director de Area

Depto: Direccion de Investigacion y Proyectos

SDI: \$ 1331.17

Percepciones					Deducciones				
Agrup SAT	No.	Concepto	Gravado	Exento	Total	Agrup SAT	No.	Concepto	Total
001	001	Sueldo	19,104.00	0.00	19,104.00	002	049	I.S.R. (sp)	4,381.90
029	032	Despensa	904.00	0.00	904.00	004	099	Ajuste al neto	0.04
017	039	Subsidio al Empleo (sp)	0.00	0.00	0.00	004	175	Aportacion al Fondo (I	2,196.96
036	132	Ayuda para Transporte	649.50	0.00	649.50				
040	134	INGRESOS PROPIOS	0.00	0.00	0.00				
<b>Suma de Percepciones \$</b>					<b>20,657.50</b>	<b>0.00</b>	<b>20,657.50</b>		
					<b>Subtotal \$</b>		<b>20,657.50</b>		
					<b>Descuentos \$</b>		<b>2,197.00</b>		
					<b>Retenciones \$</b>		<b>4,381.90</b>		
					<b>Total \$</b>		<b>14,078.60</b>		
					<b>Neto del recibo \$</b>		<b>14,078.60</b>		

Importe con letra

atorce mil setenta y ocho pesos 60/100 M.N.

Se declara a la representación el archivo XML, como responsable y recibí de la empresa arriba mencionada la cantidad neta a que este documento se refiere balanceada conforme con las percepciones y deducciones que en el aparecen especificados



Método de pago: Efectivo

Firma del empleado

**Este documento es una representación impresa de un CFDI**

Pago en una sola exhibición

Emitido desde: **CONTPAQI NOMINAS**

Serie del Certificado del emisor: 00001000000301470810

Folio Fiscal UUID: F2CF5161-AAE7-4A37-894E-01AD2B04A503

No. de serie del Certificado del SAT: 00001000000202864563

Fecha y hora de certificación: 2016-07-08T15:24:01

Sello digital del CFDI

f1g1UAPU3LJj24zcxM5kt3yJXk7tvcI58zhIU9rWPR1Ki1HdHtZUWs3K1QGkVUYH1P1g5mqMspMzSLzLzWuqW4GElSPGDeu0k5UI2VjURiGotqTrJcIMmycwjXrpyz1cudj87F0QwC4rjH0s96UgG+Dtok1u1u3WLSR3BddV62o=

Sello del SAT

BUyilEYXpONdK6QIMnpCJM/NeeWPL8n1qV1SeLZ4D6TUSH1i1JjxRGWRnLRqAyVw3fS9DX2JXMAFVz0EJ7fMSBQMYqt0tmZL2MJus9w9xHRbSjUtZ+1X/1Bn8SpdpqyNv2b7rRK+4andp9I/b0yutZdgKHea1FJg2d8skY5cxKU=

Cadena original del complemento del certificación digital del SAT

111.01E2CF5161-AAE7-4A37-894E-01AD2B04A50312016-07-08T15:24:01f1g1UAPU3LJj24zcxM5kt3yJXk7tvcI58zhIU9rWPR1Ki1HdHtZUWs3K1QGkVUYH1P1g5mqMspMzSLzLzWuqW4GElSPGDeu0k5UI2VjURiGotqTrJcIMmycwjXrpyz1cudj87F0QwC4rjH0s96UgG+Dtok1u1u3WLSR3BddV62o-10000100000020286488311

**Instituto de Movilidad y Transporte del Estado de Jalisco**

Fecha: 08/Jun/2016

RFC: IMT130929RT2

Reg Pat: Z2937002389

Hora: 15:22:40

Reg Fiscal: Persona Moral No Contribuyente

Lugar de expedición: Zapopan Jalisco

**1004003001 - Flores Landeros Christian Juan Arman**

Periodo 12 Quincenal

16/Jun/2016 - 30/Jun/2016

RFC:

Días de Pago: 15

CURP:

Fecha Pago: 30/Jun/2016

Fecha Ini Relación Lab:

Puesto: Tecnico Especializado

Jornada:

Depto: Direccion de Investigacion y Proyectos

NSS:

SDI: \$ 446.44

Tipo salario:

Percepciones					Deducciones		
Agrup. No. SAT	Concepto	Gravado	Exento	Total	Agrup. No. SAT	Concepto	Total
001 001	Sueldo	6,606.90	0.00	6,606.90	002 049	I.S.R. (sp)	1,059.52
029 032	Despensa	564.00	0.00	564.00	004 099	Ajuste al neto	0.09
017 039	Subsidio al Empleo (sp)	0.00	0.00	0.00	004 175	Aportacion al Fondo (I	759.79
036 132	Ayuda para Transporte	351.50	0.00	351.50			
040 134	INGRESOS PROPIOS	0.00	0.00	0.00			
<b>Suma de Percepciones \$ 7,522.40 0.00 7,522.40</b>					<b>Subtotal \$ 7,522.40</b>		
					<b>Descuentos \$ 759.88</b>		
					<b>Retenciones \$ 1,059.52</b>		
					<b>Total \$ 5,703.00</b>		
					<b>Neto del recibo \$ 5,703.00</b>		

Importe con letra

cinco mil setecientos tres pesos 00/100 M N

Se genera a disposición el archivo XML, con el presente y recibí de la empresa arribó mencionada la cantidad a esta a que vale este documento se refiere estando conforme con las percepciones y deducciones que en él aparecen especificados.

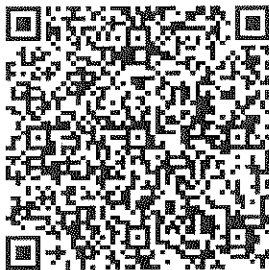

Método de pago: Efectivo

Firma del empleado

**Este documento es una representación impresa de un CFDI**

Pago en una sola exhibición

Emitido desde: **CONTPAQI NÓMINAS**

Serie del Certificado del emisor: 00001000000307470810

Folio Fiscal UUID: 7A5F13FF-FDE5-4483-A4D7-A2AA6A39712E

No. de serie del Certificado del SAT: 00001000000202854583

Fecha y hora de certificación: 2016-07-08T15:24:10

Sello digital del CFDI

bzntQa/0peJ1iKn9atV2Fxr2KwWHPz+iEopsGHd5jnRjX1+RT0X6Vh6/B6T+suuMKvC0JeJ940GqG0FURDe2Yny7WoeWKNTRAIaakkfB3bdLqBrxdsUqRUhBgI6PoL9+P3MekK1DakyZelSgvK6agJjDk5pm1QtUj1GPFdZBtqc-

Sello del SAT

bBtoVv4pzm8Chpn1iqrw4eR/cJH0bYNeJR2FRUGauG2bQe0+5qm2XKv7NWx9qbyzFX+PTa0930HVxPGIIan6/h817RHczHL49v1RN3Po67qdsM9Vku6mPQhp6wc9aqK80ZYSNK6K+IUR8khY0RCKaeJgu1J0Z0SVFYOTbwRQ2WM-

Cadena original del complemento del certificación digital del SAT

||1.017A5F13FF-FDE5-4493-A4D7-A2AA6A39712E|2016-07-08T15:24:10|bzntQa/0peJ1iKn9atV2Fxr2KwWHPz+iEopsGHd5jnRjX1+RT0X6Vh6/B6T+suuMKvC0JeJ940GqG0FURDe2Yny7WoeWKNTRAIaakkfB3bdLqBrxdsUqRUhBgI6PoL9+P3MekK1DakyZelSgvK6agJjDk5pm1QtUj1GPFdZBtqc-|00001000000202854583||

**Instituto de Movilidad y Transporte del Estado de Jalisco**

Fecha: 08/Jun/2016

RFC: IMT130929RT2

Reg Pat: Z2937002389

Hora: 15:22:42

Reg Fiscal: Persona Moral No Contribuyente

Lugar de expedición: Zapopan Jalisco

**1004004001 - Casas Cervantes Abril Fabiola**

RFC:

CURP:

Fecha Ini Relación Lab:

Jornada:

NSS:

Tipo salario:

Periodo 12 Quincenal

16/Jun/2016 - 30/Jun/2016

Días de Pago: 15

Fecha Pago: 30/Jun/2016

Puesto: Investigador de la Movilidad y TranspX

Depto: Direccion de Investigacion y Proyectos

SDI: \$ 445.88

Percepciones					Deducciones				
Agrup SAT	No.	Concepto	Gravado	Exento	Total	Agrup SAT	No.	Concepto	Total
001	001	Sueldo	6,598.95	0.00	6,598.95	002	049	I.S.R. (sp)	1,053.12
029	032	Despensa	549.00	0.00	549.00	004	099	Ajuste al neto	0.05
017	039	Subsidio al Empleo (sp)	0.00	0.00	0.00	004	175	Aportacion al Fondo (I	758.88
036	132	Ayuda para Transporte	344.50	0.00	344.50				
040	134	INGRESOS PROPIOS	0.00	0.00	0.00				
<b>Suma de Percepciones \$</b>					<b>7,492.45</b>	<b>0.00</b>	<b>7,492.45</b>		
					<b>Subtotal \$</b>		<b>7,492.45</b>		
					<b>Descuentos \$</b>		<b>758.93</b>		
					<b>Retenciones \$</b>		<b>1,053.12</b>		
					<b>Total \$</b>		<b>5,680.40</b>		
					<b>Neto del recibo \$</b>		<b>5,680.40</b>		

Importe con letra

cinco mil seiscientos ochenta pesos 40/100 M.N.

Se declara que el presente comprobante es una copia impresa de un CFDI emitido por el sistema de facturación electrónica de la empresa antes mencionada la cual tiene validez legal y que este documento se refiere estrictamente a las percepciones y deducciones que en él aparecen expresados.



Método de pago: Efectivo

Firma del empleado

**Este documento es una representación impresa de un CFDI**

Pago en una sola exhibición

Emitido desde: **CONTPAQI NOMINAS**

Serie del Certificado del emisor: 00001000000301470610

Folio Fiscal UJID: E4A8EF6E-54E6-4B7B-8621-0B5F27BD2133

No. de serie del Certificado del SAT: 00001000000202864863

Fecha y hora de certificación: 2016-07-08T15:24:17

**Sello digital del CFDI**

q00CnSbqY6XG/xfbu6kYORdx4Sa5t8Jqco847SQ6Ybs3q1XIuDU+0dyd4kcGRytOBALIM13PCztF307VJ4vJc5pXPB1j4vysXdMu2qL2ypfHaagHQCXocIr1MV0EP6CK1Y1R4xB8us/f2ameJL1PqH8kBPtDP6k7sTcAUPKojigqD1s=

**Sello del SAT**

U+0re7ubPc29UHQivri5qmYdqjLZPHSGF+USfgutUQeRNamfdqg3kq3iUW05B8jNKhGDo00MNTKxNS5G3Tcb22jZCcpGR+FaFP+dlqL4TyECXocIr1MV0EP6CK1Y1R4xB8us/f2ame3BSyckK9C8P7FSx1x3Z0VehmAn2mEyw=

**Cadena original del complemento del certificación digital del SAT**

111.0|E4A8EF6E-54E6-4B7B-8621-0B5F27BD2133|2016-07-08T15:24:17|q00CnSbqY6XG/xfbu6kYORdx4Sa5t8Jqco847SQ6Ybs3q1XIuDU+0dyd4kcGRytOBALIM13PCztF307VJ4vJc5pXPB1j4vysXdMu2qL2ypfHaagHQCXocIr1MV0EP6CK1Y1R4xB8us/f2ameJL1PqH8kBPtDP6k7sTcAUPKojigqD1s=|00001000000202864863|1



**Instituto de Movilidad y Transporte del Estado de Jalisco**

Fecha: 08/Jul/2016

RFC: IMT130929RT2

Reg Pat: Z2937002389

Hora: 15:22:32

Reg Fiscal: Persona Moral No Contribuyente

Lugar de expedición: Zapopan Jalisco

**1002007002 - Lopez Segura Gloria**

Periodo 12 Quincenal

16/Jun/2016 - 30/Jun/2016

RFC:

Días de Pago: 15

CURP:

Fecha Pago: 30/Jun/2016

Fecha Ini Relación Lab:

Puesto: Auxiliar de Intendencia

Jornada:

Depto: Dirección de Administración y Finanzas

NSS:

SDI: \$ 268.51

Tipo salario:

Percepciones					Deducciones				
Agrup SAT	No.	Concepto	Gravado	Exento	Total	Agrup SAT	No.	Concepto	Total
001	001	Sueldo	4,103.40	0.00	4,103.40	002	049	I.S.R. (sp)	467.16
022	029	Prima Quinquenal	0.00	146.08	146.08	004	057	P C P (Ipejal)	900.00
029	032	Despensa	358.50	0.00	358.50	004	099	Ajuste al neto	0.03
017	039	Subsidio al Empleo (sp)	0.00	0.00	0.00	004	175	Aportacion al Fondo (I)	471.89
036	132	Ayuda para Transporte	223.50	0.00	223.50				
040	134	INGRESOS PROPIOS	0.00	0.00	0.00				
<b>Suma de Percepciones \$</b>					<b>4,685.40</b>	<b>146.08</b>	<b>4,831.48</b>	<b>Subtotal \$</b>	<b>4,831.48</b>
								<b>Descuentos \$</b>	<b>1,371.92</b>
								<b>Retenciones \$</b>	<b>467.16</b>
								<b>Total \$</b>	<b>2,992.40</b>
								<b>Neto del recibo \$</b>	<b>2,992.40</b>

Importe con letra

dos mil novecientos noventa y dos pesos 40/100 M.N.

Se puso a mi disposición el archivo XML correspondiente y recibí de la empresa arriba mencionada la cantidad neta a que este documento se refiere estando conforme con las percepciones y deducciones que en él aparecen especificados

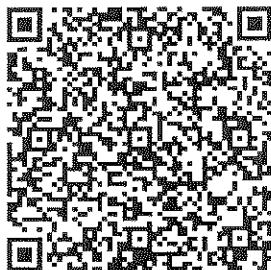

Método de pago: Efectivo

*[Firma manuscrita]*  
Firma del empleado

**Este documento es una representación impresa de un CFDI**

Pago en una sola exhibición

Emitido desde: **CONTPAQI** NOMINAS

Serie del Certificado del emisor: 00001000000301470610

Folio Fiscal UUID: 1A09EFAB-1DD8-41FB-8BB6-68C789C36655

No de serie del Certificado del SAT: 00001000000202864883

Fecha y hora de certificación: 2016-07-08T15:23:04

**Sello digital del CFDI**

l9wPlKbatw4Mdv1fh4jB+sISA/2Gk1H2mexEs+xl1KF121DmrTLIAE6OZYbFGgKau/0c07E9n1+3vV5auZfWdcB8AAPNq5U/L+eJRuxCh5b5aW+Fhb6Z+tvN58xV1bV1YKKG6hAZV1+tg/G15byA4Dq1/nu4muZkwCjLyQ2sUHA=

**Sello del SAT**

dq7IV1V7J0uTCywxzP1dM14kdiMSkMSPq26HYLV94rKckbzTLYWC/9OCT1UgRi675LrBuh8rZDBcT0Vpp/e9M2IicPBN2PeLANi+3zXvzLp0G/T5zTqfaickEQ011ssm0kG7MWQ0EVE01GF0XORcmPhmd5xmVxcSM1+SdyWqWq=

**Cadena original del complemento del certificación digital del SAT**

||1.0|1A09EFAB-1DD8-41FB-8BB6-68C789C36655|2016-07-08T15:23:04|19wPlKbatw4Mdv1fh4jB+sISA/2Gk1H2mexEs+xl1KF121DmrTLIAE6OZYbFGgKau/0c07E9n1+3vV5auZfWdcB8AAPNq5U/L+eJRuxCh5b5aW+Fhb6Z+tvN58xV1bV1YKKG6hAZV1+tg/G15byA4Dq1/nu4muZkwCjLyQ2sUHA=|00001000000202864883||

**Instituto de Movilidad y Transporte del Estado de Jalisco**

Fecha: 08/Jul/2016

RFC: IMT130929RT2

Reg Pat: Z2937002389

Hora: 15:22:37

Reg Fiscal: Persona Moral No Contribuyente

Lugar de expedición: Zapopan Jalisco

**1003004002 - Meza Gutierrez Vicente**

RFC:

CURP:

Fecha Ini Relación Lab:

Jornada:

NSS:

Tipo salario:

Periodo 12 Quincenal

16/Jun/2016 - 30/Jun/2016

Días de Pago: 15

Fecha Pago: 30/Jun/2016

Puesto: Analista Especializado

Depto: Dirección de Planeación

SDI: \$ 443.62

Percepciones					Deducciones				
Agrup SAT	No.	Concepto	Gravado	Exento	Total	Agrup SAT	No.	Concepto	Total
001	001	Sueldo	6,566.40	0.00	6,566.40	002	049	I.S.R. (sp)	1,044.57
029	032	Despensa	546.50	0.00	546.50	004	099	Ajuste al neto	0.09
017	039	Subsidio al Empleo (sp)	0.00	0.00	0.00	004	175	Aportacion al Fondo (I)	755.14
036	132	Ayuda para Transporte	339.50	0.00	339.50				
040	134	INGRESOS PROPIOS	0.00	0.00	0.00				
<b>Suma de Percepciones \$</b>					<b>7,452.40</b>	<b>0.00</b>	<b>7,452.40</b>	<b>Subtotal \$</b>	<b>7,452.40</b>
								<b>Descuentos \$</b>	<b>755.23</b>
								<b>Retenciones \$</b>	<b>1,044.57</b>
								<b>Total \$</b>	<b>5,652.60</b>
								<b>Neto del recibo \$</b>	<b>5,652.60</b>

Importe con letra

cinco mil seiscientos cincuenta y dos pesos 60/100 M.N.

Se puso a mi disposición el archivo XML correspondiente a este documento y he verificado que arriba mencionada la cantidad para a que este documento se refiere estando conforme con las percepciones y deducciones que en él aparecen especificados



Método de pago: Efectivo

Firma del empleado

Este documento es una representación impresa de un CFDI

Pago en una sola exhibición

Emitido desde: **CONTPAQI NÓMINAS**

Serie del Certificado del emisor:	00001000000301470510
Folio Fiscal UUID:	SF906059-DAB8-4192-82D0-C0E4E3200003
No. de serie del Certificado del SAT:	00001000000202864883
Fecha y hora de certificación:	2016-07-08T15:23:55

Sello digital del CFDI

ED9RCzG4N1hztcSbehj0ejVPay7GEduU/eNt:sAagwL1myFSiUNcyyM6iF2MKR3qFYt:2Y3xhKxBcA4D3fEg2eQEPJR8D6WxmnmohV1mJmzGDHNCKVjrE9oRe5nhYw9hWc2TRqKksklFGf9vLi1NhQnpxDX44FPeGvKkMuraAcs3/c=

Sello del SAT

CT3gdJ04WuCWqfks2mQm52GAhyrs0uAey15xrW8Y5iNmQmXfoX6jXTWdsGf0QcPoPWS1d1I9K0WnylnDrVSyp3zyhllcE3n5SfCp362UcUth5i2miU90qI7Nk1frYfp1QokazBULFo6Eu p7qK1xoVzL2y6KltB/+vr7P/MKSOcVg=

Cadena original del complemento de certificación digital del SAT

||1|.0|5F906089-DAB8-4192-82D0-C0E4E329D003|2016-07-08T15:23:55|ED9RCzG4N1hztcSbehj0ejVPay7GEduU/eNt:sAagwL1myFSiUNcyyM6iF2MKR3qFYt:2Y3xhKxBcA4D3fEg2eQEPJR8D6WxmnmohV1mJmzGDHNCKVjrE9oRe5nhYw9hWc2TRqKksklFGf9vLi1NhQnpxDX44FPeGvKkMuraAcs3/c=|00001000000202864883||

**Instituto de Movilidad y Transporte del Estado de Jalisco**

Fecha: 08/Jul/2016

RFC: IMT130929RT2

Reg Pat: Z2937002389

Hora: 15:22:41

Reg Fiscal: Persona Moral No Contribuyente

Lugar de expedición: Zapopan Jalisco

**1004003003 - Barba Moreno Jorge Luis**

Periodo 12 Quincenal

16/Jun/2016 - 30/Jun/2016

RFC:

Dias de Pago: 15

CURP:

Fecha Pago: 30/Jun/2016

Fecha Ini Relación Lab:

Puesto: Tecnico Especializado

Jornada:

Depto: Direccion de Investigacion y Proyectos

NSS:

SDI: \$ 446.44

Tipo salario:

Percepciones					Deducciones		
Agrup. No. SAT	Concepto	Gravado	Exento	Total	Agrup. No. SAT	Concepto	Total
001 001	Sueldo	6,177.45	0.00	6,177.45	002 049	I.S.R. (sp)	955.08
029 032	Despensa	523.00	0.00	523.00	004 099	Ajuste al neto	-0.04
017 039	Subsidio al Empleo (sp)	0.00	0.00	0.00	004 175	Aportacion al Fondo (I	710.41
036 132	Ayuda para Transporte	333.00	0.00	333.00			
040 134	INGRESOS PROPIOS	0.00	0.00	0.00			
<b>Suma de Percepciones \$ 7,033.45 0.00 7,033.45</b>					<b>Subtotal \$ 7,033.45</b>		
					<b>Descuentos \$ 710.37</b>		
					<b>Retenciones \$ 955.08</b>		
					<b>Total \$ 5,368.00</b>		
					<b>Neto del recibo \$ 5,368.00</b>		

Importe con letra

cinco mil trescientos sesenta y ocho pesos 00/100 M.N.

Se puso a mi disposicion el archivo XML correspondiente y recibo de la empresa en donde constara la cantidad neta a que este documento se refiere estando conforme con las percepciones y deducciones que en él aparecen expedidos

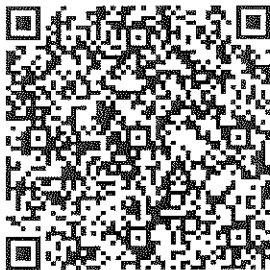

Método de pago: Efectivo

Firma del empleado

**Este documento es una representación impresa de un CFDI**

Pago en una sola exhibición

Emitido desde: **CONTPAQI NÓMINAS**

Serie del Certificado del emisor: 00001000000301470610

Folio Fiscal UUID: 6510276C-F9CB-4319-88DA-D19718946F23

No. de serie del Certificado del SAT: 00001000000202864883

Fecha y hora de certificación: 2016-07-08T15:24:12

**Sello digital del CFDI**

IeqJCbJ//rAXhiZ2P59m/dLlGyoRkXJhMDS0tAzZ6j8hAgZNGuR1oIPbb47bZ6c6KyQdWjccXrKVg7aHXNjzY1aoFk8f0MoJCIACeC0U77etS4R2r0iGR4AjE6F4h1hLOXtG6wnYcP7Ua  
gbLSDRwxGZKwKjVovOK0MCZz03JMnDE-

**Sello del SAT**

am19UaJLFO7HV5/NRZx0dh/IVPV+YucGmpNv6OR0pnWMtcBVUJ1LSqjUzPMEZ06xtIw2sEP/dFKZP9M6jI11E7D27Uw8Rk+Qe90z0WqiGdxvJ/44Z5VP4oPCVZ4Kxzw3xaLnTsWeMx+FP  
/90pHXOOLITwZCN5XCIWaj1q0KakkeM-

**Cadena original del complemento del certificación digital del SAT**

111.01B510276C-F9CB-4319-88DA-D19718946F23|2016-07-08T15:24:12|IeqJCbJ//rAXhiZ2P59m/dLlGyoRkXJhMDS0tAzZ6j8hAgZNGuR1oIPbb47bZ6c6KyQdWjccXrKVg7aHXNjzY1aoFk8f0MoJCIACeC0U77etS4R2r0iGR4AjE6F4h1hLOXtG6wnYcP7Ua  
gbLSDRwxGZKwKjVovOK0MCZz03JMnDE-|00001000000202864883||

**Instituto de Movilidad y Transporte del Estado de Jalisco**

Fecha: 08/Jul/2016

RFC: IMT130929RT2

Reg Pat: Z2937002389

Hora: 15:22:44

Reg Fiscal: Persona Moral No Contribuyente

Lugar de expedición: Zapopan Jalisco

**1005002001 - Arriola Cazarez Francisco Javier**

Periodo 12 Quincenal

16/Jun/2016 - 30/Jun/2016

RFC:

Días de Pago: 15

CURP:

Fecha Pago: 30/Jun/2016

Fecha Ini Relación Lab:

Puesto: COORDINADOR DE PROYECTOS

Jornada:

Depto: Direccion de Movilidad no Motorizada

NSS:

SDI: \$ 772.96

Tipo salario:

Percepciones					Deducciones			
Agrup. No. SAT	No.	Concepto	Gravado	Exento	Total	Agrup. No. SAT	Concepto	Total
001	001	Sueldo	11,092.95	0.00	11,092.95	002	049 I.S.R. (sp)	2,128.79
029	032	Despensa	732.50	0.00	732.50	004	057 P C P (Ipejal)	1,192.00
017	039	Subsidio al Empleo (sp)	0.00	0.00	0.00	004	099 Ajuste al neto	-0.13
036	132	Ayuda para Transporte	493.50	0.00	493.50	004	175 Aportacion al Fondo (I	1,275.69
040	134	INGRESOS PROPIOS	0.00	0.00	0.00			
<b>Suma de Percepciones \$</b>					<b>12,318.95</b>	<b>0.00</b>	<b>12,318.95</b>	
						<b>Subtotal \$</b>	<b>12,318.95</b>	
						<b>Descuentos \$</b>	<b>2,467.56</b>	
						<b>Retenciones \$</b>	<b>2,128.79</b>	
						<b>Total \$</b>	<b>7,722.60</b>	
						<b>Neto del recibo \$</b>	<b>7,722.60</b>	

Importe con letra

siete mil setecientos veintidos pesos 60/100 M.N.

Se puede a su disposición el archivo XML correspondiente y hecho de la información arriba mencionada la cualidad neto a que este documento se refiere estarán conforme con las percepciones y deducciones que en él aparecen especificadas



Método de pago: Efectivo

*[Handwritten Signature]*  
Firma del empleado

**Este documento es una representación impresa de un CFDI**

Pago en una sola exhibición

Emitido desde: **CONTPAQI NOMINAS**

Serie del Certificado del emisor: 000010000003301470810

Folio Fiscal UUID: 4BEF1F20-4006-4FDE-80F0-0AF5394431CF

No. de serie del Certificado del SAT: 00001000000202504883

Fecha y hora de certificación: 2016-07-08T15:24:21

Sello digital del CFDI

bONKTx85w7zoc7wclHjPB5dqmngqOhgOTI5R39QvmT1j7Aoc1hbFct3obpKWzC86xt0Z5tZT0cxv2JsMP4nRk5L2Q03FFQB+6WZtzJiWa1nTGCxyxi+PS3dt dyf1rSdbbECvHW5UwmZ3J2JTVKMI fadMa0A0NsK2hbDwhWK3ZEEg+

Sello del SAT

meAomr1DgPzVX006+ [7J19s/VBIO2ouEV9sytm+uZyk43PLB3yysfYh]6bew6thcbq/XnnBvPVAtmH3eMrY3Yie j0CUBuLVCz2qhEbbWJrwt t tNLu j d j dmOjMMr1WFFhL7GSJ31KGaJm dBhQ0fbaqZ0i9/d01RKTowyb50qB8LY-

Cadena original del complemento del certificación digital del SAT

111.014REF1F20-4006-4FDE-80F0-0AF5394431CF12016-07-08T15:24:21|bONKTx85w7zoc7wclHjPB5dqmngqOhgOTI5R39QvmT1j7Aoc1hbFct3obpKWzC86xt0Z5tZT0cxv2JsMP4nRk5L2Q03FFQB+6WZtzJiWa1nTGCxyxi+PS3dt dyf1rSdbbECvHW5UwmZ3J2JTVKMI fadMa0A0NsK2hbDwhWK3ZEEg-|00001000000202864883|

**Instituto de Movilidad y Transporte del Estado de Jalisco**

Fecha: 08/Jun/2016

RFC: IMT130929RT2

Reg Pat: Z2937002389

Hora: 15:22:50

Reg Fiscal: Persona Moral No Contribuyente

Lugar de expedición: Zapopan Jalisco

**1006006002 - Ramos Quezada Oscar Javier**

**Periodo 12 Quincenal**

**16/Jun/2016 - 30/Jun/2016**

RFC:

Días de Pago: 15

CURP:

Fecha Pago: 30/Jun/2016

Fecha Ini Relación Lab:

Puesto: Auxiliar Tecnico

Jornada:

Depto: Direccion Normatividad y Dictaminacion

NSS:

SDI: \$ 0

Tipo salario:

Percepciones					Deducciones				
Agrup SAT	No.	Concepto	Gravado	Exento	Total	Agrup SAT	No.	Concepto	Total
001	001	Sueldo	4,289.55	0.00	4,289.55	002	049	I.S.R. (sp)	503.03
029	032	Despensa	368.50	0.00	368.50	004	099	Ajuste al neto	0.02
017	039	Subsidio al Empleo (sp)	0.00	0.00	0.00	004	175	Aportación al Fondo (I)	493.30
036	132	Ayuda para Transporte	227.50	0.00	227.50				
040	134	INGRESOS PROPIOS	0.00	0.00	0.00				
<b>Suma de Percepciones \$</b>					<b>4,885.55</b>	<b>0.00</b>	<b>4,885.55</b>		
					<b>Subtotal \$</b>		<b>4,885.55</b>		
					<b>Descuentos \$</b>		<b>493.32</b>		
					<b>Retenciones \$</b>		<b>503.03</b>		
					<b>Total \$</b>		<b>3,889.20</b>		
					<b>Neto del recibo \$</b>		<b>3,889.20</b>		

Importe con letra

tres mil ochocientos ochenta y nueve pesos 20/100 M.N.

Se puede verificar el archivo XML correspondiente a este comprobante en el sitio de la empresa arriba mencionada o cualquier otra a que este documento se refiere estando conforme con las percepciones y deducciones que en él aparecen especificados

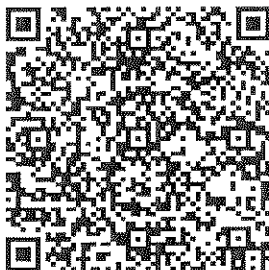

Método de pago: Efectivo

Firma del empleado

**Este documento es una representación impresa de un CFDI**

Pago en una sola exhibición

Emitido desde: **CONTPAQI NOMINAS**

Serie del Certificado del emisor: 00001000000301470810

Folio Fiscal UUID: 7B0804DE-E6C9-483A-981E-F572157988A4

No. de serie del Certificado del SAT: 00001000000202864683

Fecha y hora de certificación: 2016-07-08T15:24:54

**Sello digital del CFDI**

1eEFeo6ymhS1zjxtFsFZDMDC90ma13cGwGkZY06n juYuF1/yy3X69PELrCBN6AF2F1wujF5n69QDFBWCz/JDk91RqvC3SuHy/u1JfWZLxhAAr fLGKZDbVJc1UJBmgFoU1sZuX68AvP874DsDhBTmdmGKOpzKJ8eEHSYA1gkjqM-

**Sello del SAT**

1HAbG+a51yS1yjdXuRctN+D1DGn2VPjCovYKNqxihVgRrhx5i02LVJ0ZuY1srkTa5zqrVQnByzcBPG14AR5Vuuq5L5HQ1ugXV1FIqT/Wkec6CyPHn3ENb6/fgdXC01KRrYj/3TyD0EBN1RyRqgtTjR4fQv1RQA1HDK5FTNkC821-

**Cadena original del complemento del certificación digital del SAT**

111.017R0804DE-R8C9-483A-961E-F572157988A4|2016-07-08T15:24:54|1eEFeo6ymhS1zjxtFsFZDMDC90ma13cGwGkZY06n juYuF1/yy3X69PELrCBN6AF2F1wujF5n69QDFBWCz/JDk91RqvC3SuHy/u1JfWZLxhAAr fLGKZDbVJc1UJBmgFoU1sZuX68AvP874DsDhBTmdmGKOpzKJ8eEHSYA1gkjqM-|00001000000202864883|

<b>Instituto de Movilidad y Transporte del Estado de Jalisco</b>		Fecha: 08/Jun/2016
RFC: IMT130929RT2	Reg Pat: Z2937002389	Hora: 15:22:39
Reg Fiscal: Persona Moral No Contribuyente		
Lugar de expedición: Zapopan Jalisco		

<b>1004002004 - Garcia Durañona Lucia</b>	<b>Periodo 12 Quincenal</b>	<b>16/Jun/2016 - 30/Jun/2016</b>
RFC:	Días de Pago: 15	
CURP:	Fecha Pago: 30/Jun/2016	
Fecha Ini Relación Lab:	Puesto: COORDINADOR DE PROYECTOS	
Jornada:	Depto: Direccion de Investigacion y Proyectos	
NSS:	SDI: \$ 0	
Tipo salario:		

Percepciones					Deducciones				
Agrup SAT	No.	Concepto	Gravado	Exento	Total	Agrup SAT	No.	Concepto	Total
001	001	Sueldo	9,766.05	0.00	9,766.05	002	049	I.S.R. (sp)	1,780.36
029	032	Despensa	643.00	0.00	643.00	004	099	Ajuste al neto	-0.01
017	039	Subsidio al Empleo (sp)	0.00	0.00	0.00	004	175	Aportacion al Fondo (I	0.00
036	132	Ayuda para Transporte	428.50	0.00	428.50				
040	134	INGRESOS PROPIOS	0.00	0.00	0.00				
<b>Suma de Percepciones \$</b>					<b>10,837.55</b>	<b>0.00</b>	<b>10,837.55</b>		
					<b>Subtotal \$</b>		<b>10,837.55</b>		
					<b>Descuentos \$</b>		<b>-0.01</b>		
					<b>Retenciones \$</b>		<b>1,780.36</b>		
					<b>Total \$</b>		<b>9,057.20</b>		
					<b>Neto del recibo \$</b>		<b>9,057.20</b>		

Importe con letra  
nueve mil cincuenta y siete pesos 20/100 M.N.

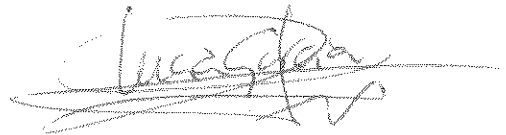

Se puso a mi disposición el archivo XML correspondiente y recibí de la empresa una declaración la cantidad neta a que está documentado en este estandarte conforme con las percepciones y deducciones que en él aparecen especificadas

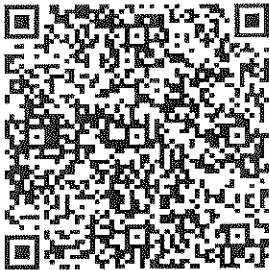

Método de pago: Efectivo

Firma del empleado

Este documento es una representación impresa de un CFDI

Pago en una sola exhibición

Emitido desde: **CONTPAQI NOMINAS**

Serie del Certificado del emisor: 00001000000301470610

Folio Fiscal UUID: E038FDDE-857E-4CDE-8D6A-F227BD956F4C

No. de serie del Certificado del SAT: 00001000000202864653

Fecha y hora de certificación: 2016-07-08T15:24:05

Sello digital del CFDI

hwevr1UqxbaAKVKpu79/H1h6MFKK14v1ukQblE1u/6oja6FM5SRdzpR9bruvVUw0hp5ApEEr2/T1x27c2a+2FyxLHG5o2I+5f1PU+gct1FjsaLtz11XYvXcQLaKDV1irRaAL3C5Djg+rna9X61uvVe3RCAejbLs9nTH+2OBbNew=

Sello del SAT

Ih3HmFe15iVwwqgHy48qFgjl1Qyzi10dVJH0sYFs4P61kC1s11FawlJpYb+uH1eNxyAbu6rLyrs0GucOdQyuu7oZHIF1PhPeCfVw75rpxEPJXmm3Y5mK5o+958eHgO2Vb5Wpzuuv80h/c6MrMptONT07/MLIB1+HqN16Ks+BT3QC=

Cadena original del complemento del certificación digital del SAT

111.01E038FDDE-957E-4CDE-8D6A-F227BD956F4C12016-07-08T15:24:05|hwevr1UqxbaAKVKpu79/H1h6MFKK14v1ukQBLE1u/6oja6FM5SRdzpR9bruvVUw0hp5ApEEr2/T1x27c2a+2FyxLHG5o2I+5f1PU+gct1FjsaLtz11XYvXcQLaKDV1irRaAL3C5Djg+rna9X61uvVe3RCAejbLs9nTH+2OBbNew=10000100000020286488311

**Instituto de Movilidad y Transporte del Estado de Jalisco**

Fecha: 08/Jul/2016

RFC: IMT130929RT2

Reg Pat: Z2937002389

Hora: 15:22:29

Reg Fiscal: Persona Moral No Contribuyente

Lugar de expedición: Zapopan Jalisco

1002004002 - Raya Téllez Julio Cesar

Periodo 12 Quincenal

16/Jun/2016 - 30/Jun/2016

RFC:

Días de Pago: 15

CURP:

Fecha Pago: 30/Jun/2016

Fecha Ini Relación Lab:

Puesto: Analista Administrativo

Jornada:

Depto: Dirección de Administracion y Finanzas

NSS:

SDI: \$ 354.71

Tipo salario:

Percepciones					Deducciones				
Agrup SAT	No.	Concepto	Gravado	Exento	Total	Agrup SAT	No.	Concepto	Total
001	001	Sueldo	5,315.40	0.00	5,315.40	002	049	I.S.R. (sp)	754.29
022	029	Prima Quinquenal	0.00	73.04	73.04	004	057	P C P (Ipejal)	680.00
029	032	Despensa	463.00	0.00	463.00	004	099	Ajuste al neto	0.08
017	039	Subsidio al Empleo (sp)	0.00	0.00	0.00	004	175	Aportacion al Fondo (I	611.27
036	132	Ayuda para Transporte	315.00	0.00	315.00				
040	134	INGRESOS PROPIOS	0.00	0.00	0.00				
<b>Suma de Percepciones \$</b>					<b>6,093.40</b>	<b>73.04</b>	<b>6,166.44</b>	<b>Subtotal \$</b>	<b>6,166.44</b>
								<b>Descuentos \$</b>	<b>1,291.35</b>
								<b>Retenciones \$</b>	<b>754.29</b>
								<b>Total \$</b>	<b>4,120.80</b>
								<b>Neto del recibo \$</b>	<b>4,120.80</b>

Importe con letra

cuatro mil ciento veinte pesos 80/100 M.N.

Se declara que la información contenida en este comprobante y recibo de la empresa arriba mencionada es la cantidad neta a que este documento se refiere estando conforme con las percepciones y deducciones que en el aparecen especificados



Método de pago: Efectivo

*Julio Cesar Raya*  
Firma del empleado

Este documento es una representación impresa de un CFDI

Pago en una sola exhibición

Emitido desde: **CONTPAQi NOMINAS**

Serie del Certificado del emisor: 00001000000301470010

Folio Fiscal UUID: 1616EA491-0D26-469D-B0F9-D09E79C524A6

No. de serie del Certificado del SAT: 00001000000202664883

Fecha y hora de certificación: 2016-07-08T15:22:53

Sello digital del CFDI

M/dNYzT7W1nHcxS1paM+sk5sddj6YGBAQfYtWLi1zxJCrhstLTfSrsvLPMF1IG3r4fItt4nLo1CXfYSzi72GkeCaJ1wQwLcRRbxw4gnL3cN00jxdFnk1bWMTA8JGH1056Wy19/Lqv01Hh5392FEQp2TcK4z2QaYaF7EgyFr83/c=

Sello del SAT

1dRdE6k000rxmHYDgy8ez0Psu04qrVzBENfTQpPnBkXAJA2aLKA171kJow4Scm+GRjFyKriCH0HuFEg5cVqMwRk0bq16pg1wTcaclFnNfLYd0t5g1Xv6gS24y9KzxtzclYxliow18UT0x8Nd+J3T7nX1.502JqxNmWt021E4je8-

Cadena original del complemento de certificación digital del SAT

111.01616EA491-0D26-469D-B0F9-D09E79C524A6|2016-07-08T15:22:53|M/dNYzT7W1nHcxS1paM+sk5sddj6YGBAQfYtWLi1zxJCrhstLTfSrsvLPMF1IG3r4fItt4nLo1CXfYSzi72GkeCaJ1wQwLcRRbxw4gnL3cN00jxdFnk1bWMTA8JGH1056Wy19/Lqv01Hh5392FEQp2TcK4z2QaYaF7EgyFr83/c=|00001000000202664883||

# POLIZA DE INGRESOS

CUENTA	SUB-CTA	NOMBRE	PARCIAL	DEBE	HABER
209		Sueldos y Prestaciones Por Pagar		\$ 76240 <sup>20</sup>	
	1021001	Sueldos Por Pagar			
100		<u>BANCOS</u>			\$ 76240 <sup>20</sup>
	1021001	Cuenta Maestra (INT)			

**SUMAS IGUALES**

**CONCEPTO**

PAGO NOMINA 12 INTERCOMUNAL CORRESPONDIENTE AL 2do  
QUINCENA JUNIO 2016

CONTROL:	HECHO POR	REVISADO	AUTORIZADO	AUXILIARES	DIARIO
				FECHA	POLIZA No.
				29 JUNIO 2016	E-040



Servicios de Nómina - Consultas y Cambios - Cambiar datos - Autorizar

INSTITUTO DE MOVILIDAD Y TRASPORTE DEL ESTADO DE J

28/06/2016

 El pago fue autorizado exitosamente. Le recordamos tener saldo suficiente en la fecha de operación

Datos generales del Pago

	<b>Contrato</b>	<b>Cuenta</b>	<b>Nombre</b>
Número de contrato:	4203192997	0195167078	INSTITUTO DE MOVILIDAD Y TRASPORTE DEL E
Tipo de servicio:	Nómina Interbancaria		
Nombre del pago:	2016 Q12		
Motivo de pago:	2016 Q12		
Referencia de pago:	2906167		
Número de operaciones:	17		
Importe total:	\$ 76240.20		
Fecha de operación:	29/06/2016		
Número de Folio:	531650		
Estatus	AUTORIZADO		

Detalle de Operaciones

	Banco	Tipo	Cuenta Abono	Importe	Nombre	Estatus	Descripción
1	BANAMEX	CLABE		3695.80	JAVIER ESTEBAN NAV ARRO RODRIGU	AU	AUTORIZADO O K
2	BANAMEX	CLABE		2720.80	KARL DIETER HOLTSC HMIT BALDERR	AU	AUTORIZADO O K
3	BANORTE	CLABE		4635.40	ENRIQUE DE LA CRUZ CASTILLO	AU	AUTORIZADO O K
4	BANAMEX	CLABE		1590.20	ALEJANDRA VELAZQUEZ JIMENEZ DE	AU	AUTORIZADO O K
5	BANORTE	CLABE		5404.00	HUGO CAMACHO TORRES	AU	AUTORIZADO O K
6	BANAMEX	CLABE		4425.00	FRANCISCO PULIDO MONTELONGO	AU	AUTORIZADO O K
7	HSBC	CLABE		5652.80	MALINTZIN NEGRETE PIMIENTA	AU	AUTORIZADO O K
8	BANAMEX	CLABE		5652.60	EMELY MALACON HILL	AU	AUTORIZADO O K
9	BANAMEX	CLABE		4192.80	OREL VILCHIS MARTINEZ	AU	AUTORIZADO O K
10	HSBC	CLABE		2249.40	NORMA ESPITIA GARCIA	AU	AUTORIZADO O K
11	BANAMEX	CLABE		5652.80	JESSICA LAU VELAZQUEZ	AU	AUTORIZADO O K
12	SANTANDER	CLABE		5818.20	MITZI VALERIA RAMOS MEDINA	AU	AUTORIZADO O K
13	BANORTE	CLABE		6408.00	MARCOS CEDILLO PERALES	AU	AUTORIZADO O K
14	SANTANDER	CLABE		5818.20	MIRIAME YUNUEN LEJEUNE MELGOZA	AU	AUTORIZADO O K
15	BANAMEX	CLABE		3197.80	EVA ANGELINA GODINEZ MACIAS	AU	AUTORIZADO O K
					EMMANUEL HUACUJA		AUTORIZADO O

16 BANAMEX CLABE

6446.40

ASCENCIO

AU

K

17 SANTANDER CLABE

2680.00

FERNANDO JOSE MIG  
UEL MACIEL GA

AU

AUTORIZADO O  
K

Cancel

Impreso

**Instituto de Movilidad y Transporte del Estado de Jalisco**

Fecha: 08/Jul/2016

RFC: IMT130929RT2

Reg Pat: Z2937002389

Hora: 15:22:48

Reg Fiscal: Persona Moral No Contribuyente

Lugar de expedición: Zapopan Jalisco

**1006002002 - Navarro Rodriguez Javier Esteban**

Periodo 12 Quincenal

16/Jun/2016 - 30/Jun/2016

RFC:

Días de Pago: 15

CURP:

Fecha Pago: 30/Jun/2016

Fecha Ini Relación Lab:

Puesto: Tecnico Especializado

Jornada:

Depto: Direccion Normatividad y Dictaminacion

NSS:

SDI: \$ 478.04

Tipo salario:

Percepciones					Deducciones				
Agrup SAT	No.	Concepto	Gravado	Exento	Total	Agrup SAT	No.	Concepto	Total
001	001	Sueldo	6,860.40	0.00	6,860.40	002	049	I.S.R. (sp)	1,113.67
022	029	Prima Quinquenal	0.00	109.56	109.56	004	057	P C P (Ipejal)	2,287.00
029	032	Despensa	564.00	0.00	564.00	004	099	Ajuste al neto	0.04
017	039	Subsidio al Empleo (sp)	0.00	0.00	0.00	004	175	Aportacion al Fondo (I	788.95
036	132	Ayuda para Transporte	351.50	0.00	351.50				
040	134	INGRESOS PROPIOS	0.00	0.00	0.00				
<b>Suma de Percepciones \$</b>					<b>7,775.90</b>	<b>109.56</b>	<b>7,885.46</b>		
					<b>Subtotal \$</b>		<b>7,885.46</b>		
					<b>Descuentos \$</b>		<b>3,075.99</b>		
					<b>Retenciones \$</b>		<b>1,113.67</b>		
					<b>Total \$</b>		<b>3,695.80</b>		
					<b>Neto del recibo \$</b>		<b>3,695.80</b>		

Importe con letra

tres mil seiscientos noventa y cinco pesos 60/100 M N

Se puso a mi disposicion el archivo XML correspondiente y recibí de la empresa arriba mencionada la cantidad para la que este día entero se refiere estando conforme con las percepciones y deducciones que en el aparecen especificados



Método de pago: Efectivo

Firma del empleado

**Este documento es una representación impresa de un CFDI**

Pago en una sola exhibición

Emitido desde: **CONTPAQI NÓMINAS**

Serie del Certificado del emisor: 00001000000301470810

Folio Fiscal UUID: 4BD460AF-02DF-4A22-A048-F4C730DD3415

No. de serie del Certificado del SAT: 00001000000202864883

Fecha y hora de certificación: 2016-07-08T13:24:41

Sello digital del CFDI

sS71fdY0u0r80wK6IdD9sKDTq11DTyFEBFzTNZLQD1C3Nxr1jXSZBR7g4e3T4EMtO+CP0HFP1n4v1vCZjUBAUNK/+qWMTUfWwtGfnKUR1dH+J2HqgqFgDA5G4GCABrj0qYp2yq8bPTs8r2wqf//izvdsr5eCHVurLk1EBBfxL8-

Sello del SAT

Vk71PvQ40N4u0A8Q18p1qG5EJ08WYJAY2nds+F6mNESeXfjP6o1LL64f1sBB/FiKsv/RbD31UUIWmtm0JkOBzs/gsp3/Gs0ED0mCLt0t/SwwRQyBnWRW5caH+WTSl0FluVKPgwVT02oXrFX//cxL6W16JawzdntS3k5bRM4-

Cadena original del complemento del certificación digital del SAT

111.014FD450AF-02DF-4A22-A048-F4C730DD3415|2016-07-08T15:24:41|sS71fdY0u0r80wK6IdD9sKDTq11DTyFEBFzTNZLQD1C3Nxr1jXSZBR7g4e3T4EMtO+CP0HFP1n4v1vCZjUBAUNK/+qWMTUfWwtGfnKUR1dH+J2HqgqFgDA5G4GCABrj0qYp2yq8bPTs8r2wqf//izvdsr5eCHVurLk1EBBfxL8-|00001000000202864883||

**Instituto de Movilidad y Transporte del Estado de Jalisco**

Fecha: 08/Jun/2016

RFC: IMT130929RT2

Reg Pat: Z2937002389

Hora: 15:22:49

Reg Fiscal: Persona Moral No Contribuyente

Lugar de expedición: Zapopan Jalisco

**1006004001 - Holtschmit Balderrama Karl Dieter**

Periodo 12 Quincenal

16/Jun/2016 - 30/Jun/2016

RFC:

Dias de Pago: 15

CURP:

Fecha Pago: 30/Jun/2016

Fecha Ini Relación Lab:

Puesto: Tecnico Especializado en Movilidad

Jornada:

Depto: Direccion Normatividad y Dictaminacion

NSS:

SDI: \$ 394.98

Tipo salario:

Percepciones					Deducciones				
Agrup SAT	No.	Concepto	Gravado	Exento	Total	Agrup SAT	No.	Concepto	Total
001	001	Sueldo	5,107.70	0.00	5,107.70	002	049	I.S.R. (sp)	716.54
022	029	Prima Quinquenal	0.00	73.04	73.04	004	057	P C P (Ipejal)	1,965.00
029	032	Despensa	478.50	0.00	478.50	004	099	Ajuste al neto	0.01
017	039	Subsidio al Empleo (sp)	0.00	0.00	0.00	004	175	Aportacion al Fondo (I)	587.39
036	132	Ayuda para Transporte	330.50	0.00	330.50				
040	134	INGRESOS PROPIOS	0.00	0.00	0.00				
<b>Suma de Percepciones \$</b>					<b>5,916.70</b>	<b>73.04</b>	<b>5,989.74</b>	<b>Subtotal \$</b>	<b>5,989.74</b>
								<b>Descuentos \$</b>	<b>2,552.40</b>
								<b>Retenciones \$</b>	<b>716.54</b>
								<b>Total \$</b>	<b>2,720.80</b>
								<b>Neto del recibo \$</b>	<b>2,720.80</b>

Importe con letra

dos mil seicientos veinte pesos 80/100 M.N.

Se puso a su disposición el archivo XML correspondiente y recibí de la empresa mencionada la cantidad neta a que este documento se refiere exento conforme con las percepciones y deducciones que en él aparecen especificadas



Método de pago: Efectivo

Firma del empleado

**Este documento es una representación impresa de un CFDI**

Pago en una sola exhibición

Emitido desde: **CONTPAQI\* NÓMINAS**

Serie del Certificado del emisor: 00001000000301470810

Folio Fiscal UUID: E2F604EC-B079-4519-B79C-86C72AC85377

No. de serie del Certificado del SAT: 00001000000202864883

Fecha y hora de certificación: 2016-07-08T15:24:46

Sello digital del CFDI

UR/CXMeReJWe4bZWvFFkxX/Om8LkTcPJRGnQo1Iv8qzcPsx+b0f8kA17pZ2p0oU4QoDWN0XlapTqKwIwsefSjOMA7FGB1d+sbA1aXlgi5SxyCBvy90ZnyJF2pGh/w4+ky8s5hY5qLTM9LYoxyKU5/iPDmFwTGSr1Kht0tkg-

Sello del SAT

nZ3kP1PV0MS4hy/21WjNBA3CRO8A1Va81Ke7331ggcqaV4tsw3nL7rhdSKAKX2zecx0bpzR/bEpkyOEXvz6z720FhPC5NPmGsnfJi1WN+21pAFXW2m20WWI19/RXEcPZWqQxXwnEGo7eboJa6BrdjrwZJndoxPw5ENE+1hv1c-

Cadena original del complemento del certificación digital del SAT

||1.0|E2F604EC-B079-4519-B79C-86C72AC85377|2016-07-08T15:24:46|UR/CXMeReJWe4bZWvFFkxX/Om8LkTcPJRGnQo1Iv8qzcPsx+b0f8kA17pZ2p0oU4QoDWN0XlapTqKwIwsefSjOMA7FGB1d+sbA1aXlgi5SxyCBvy90ZnyJF2pGh/w4+ky8s5hY5qLTM9LYoxyKU5/iPDmFwTGSr1Kht0tkg-100001000000202864883||

**Instituto de Movilidad y Transporte del Estado de Jalisco**

Fecha: 08/Jul/2016

RFC: IMT130929RT2

Reg Pat: Z2937002389

Hora: 15:22:33

Reg Fiscal:

Persona Moral No Contribuyente

Lugar de expedición: Zapopan Jalisco

**1003001001 - De La Cruz Castillo Enrique**

Periodo 12 Quincenal

16/Jun/2016 - 30/Jun/2016

RFC:

Dias de Pago: 15

CURP:

Fecha Pago: 30/Jun/2016

Fecha Ini Relación Lab:

Puesto: Director de Area

Jornada:

Depto: Dirección de Planeación

NSS:

SDI: \$ 0

Tipo salario:

Percepciones					Deducciones				
Agrup SAT	No.	Concepto	Gravado	Exento	Total	Agrup SAT	No.	Concepto	Total
001	001	Sueldo	19,104.00	0.00	19,104.00	002	049	I.S.R. (sp)	4,381.90
022	029	Prima Quinquenal	0.00	109.56	109.56	004	057	P C P (Ipejal)	6,146.00
029	032	Despensa	904.00	0.00	904.00	004	099	Ajuste al neto	0.13
017	039	Subsidio al Empleo (sp)	0.00	0.00	0.00	004	175	Aportacion al Fondo (I)	2,196.96
036	132	Ayuda para Transporte	649.50	0.00	649.50	004	176	Prestamo Hipotecario	3,406.67
040	134	INGRESOS PROPIOS	0.00	0.00	0.00				
<b>Suma de Percepciones \$</b>					<b>20,657.50</b>	<b>109.56</b>	<b>20,767.06</b>	<b>Subtotal \$</b>	<b>20,767.06</b>
								<b>Descuentos \$</b>	<b>11,749.76</b>
								<b>Retenciones \$</b>	<b>4,381.90</b>
								<b>Total \$</b>	<b>4,635.40</b>
								<b>Neto del recibo \$</b>	<b>4,635.40</b>

Importe con letra

cuatro mil seiscientos treinta y cinco pesos 40/100 M.N.

Se puso a disposición el archivo XML, en versión impresa y recibí de la empresa antes mencionada la cantidad neto a que este documento se refiere estando conforme con las percepciones y deducciones que en el aparecen esquivados



Método de pago: Efectivo

Firma del empleado

Este documento es una representación impresa de un CFDI

Pago en una sola exhibición

Emitido desde: **CONTPAQI** NOMINAS

Serie del Certificado del emisor: 0000105000301470810

Folio Fiscal UUID: 68513389-6505-4215-87D0-513AA8380C2A

No. de serie del Certificado del SAT: 00001000000202864853

Fecha y hora de certificación: 2016-07-06T15:23:03

Sello digital del CFDI

0VcNTYkbbCadHPzXW2IdiGy7Dq21ULwSxY0xgQyV9wYwJ480L1Z1TL1R1uKAW2V1aCu/fy6EUvohpdvMIv6y16Vnc2eH0xj8uorAaJsPepDsm1jIKiKABw18X3AXD1WaxZjV0f7RTskKw0wLhcDjUDQ4M0Y/f6kx030vw99a9o=

Sello del SAT

G21nkp1dbqin8xGURjY9xk1iSGje3m+hjzkw2yuDuvyVhXJ4Thkbp3CYDsw9YQsbLuChXOa1eJpXgzAUgKKkdZhbvU47nR29U8SE1zFxW2A1RYWNS4zG8GCKx8kmFnRdmXg+mcZtYtTtF5iud2g/61vc0o1a11021GB+dP4=

Cadena original del complemento del certificación digital del SAT

111.0188513389-6505-4215-87D0-513AA8380C2A|2016-07-06T15:23:03|0VcNTYkbbCadHPzXW2IdiGy7Dq21ULwSxY0xgQyV9wYwJ480L1Z1TL1R1uKAW2V1aCu/fy6EUvohpdvMIv6y16Vnc2eH0xj8uorAaJsPepDsm1jIKiKABw18X3AXD1WaxZjV0f7RTskKw0wLhcDjUDQ4M0Y/f6kx030vw99a9o=|00001000000202864883||

**Instituto de Movilidad y Transporte del Estado de Jalisco**

Fecha: 08/Jul/2016

RFC: IMT130929RT2

Reg Pat: Z2937002389

Hora: 15:22:50

Reg Fiscal: Persona Moral No Contribuyente

Lugar de expedición: Zapopan Jalisco

**1006005002 - Velazquez Jimenez De Sandi Alejandra**

Periodo 12 Quincenal

16/Jun/2016 - 30/Jun/2016

RFC:

Días de Pago: 15

CURP:

Fecha Pago: 30/Jun/2016

Fecha Ini Relación Lab:

Puesto: Analista Administrativo

Jornada:

Depto: Direccion Normatividad y Dictaminacion

NSS:

SDI: \$ 354.7

Tipo salario:

Percepciones					Deducciones				
Agrup SAT	No.	Concepto	Gravado	Exento	Total	Agrup SAT	No.	Concepto	Total
001	001	Sueldo	5,315.40	0.00	5,315.40	002	049	I.S.R. (sp)	754.29
022	029	Prima Quinquenal	0.00	73.04	73.04	004	099	Ajuste al neto	-0.05
029	032	Despensa	463.00	0.00	463.00	004	175	Aportacion al Fondo (I	611.27
017	039	Subsidio al Empleo (sp)	0.00	0.00	0.00	004	176	Prestamo Hipotecario	3,210.73
036	132	Ayuda para Transporte	315.00	0.00	315.00				
040	134	INGRESOS PROPIOS	0.00	0.00	0.00				
<b>Suma de Percepciones \$</b>					<b>6,093.40</b>	<b>73.04</b>	<b>6,166.44</b>		
					<b>Subtotal \$</b>		<b>6,166.44</b>		
					<b>Descuentos \$</b>		<b>3,821.95</b>		
					<b>Retenciones \$</b>		<b>754.29</b>		
					<b>Total \$</b>		<b>1,590.20</b>		
					<b>Neto del recibo \$</b>		<b>1,590.20</b>		

Importe con letra

mil quinientos noventa pesos 20/100 M.N.

Se pone a mi disposición el archivo XML correspondiente y recibo de la empresa arriba mencionada la cantidad neto de este documento se refiere estando conforme con las percepciones y deducciones que en el aparecen especificadas



Método de pago: Efectivo

Firma del empleado

**Este documento es una representación impresa de un CFDI**

Pago en una sola exhibición

Emitido desde: **CONTPAQi NOMINAS**

Serie del Certificado del emisor: 00001000000301470610

Folio Fiscal UUID: 6DD09021-6977-489C-B6FB-5B3E62E665B7

No. de serie del Certificado del SAT: 00001000000202864863

Fecha y hora de certificación: 2016-07-08T15:24:51

Sello digital del CFDI

VuKZ5qf4IGQHJcRoJFvUBJG0MOE100Dewylyk20FmWG5GT4pmf33NEjF3rDwofZqLhwwJhc+8kmlXRNghadiQ/2HEM71ttrFuYzLVihE+qj6nmNngM1A1JxCsGr6uzcSA35Xsvj2w6imbFoRBPESlUhTh/k1xjqMR5HRnadbpQ=

Sello del SAT

WFQ+XfwsJurgejBmZC6jWR42GtHnMJ5TgyU+ASPz2/cQcWetLvmFmCCZBtCOH31t61PqK1/xQZ780RBA00mf10Dzi/SCw4vM0wYpXlqvU90nMoYIU/yikln80LJNDxccVl4yYdp1Gr aHZJVfQPLMC1qgF3PuIRZw1B2H1Sezc=

Cadena original del complemento de certificación digital del SAT

111.015DD06031-6977-489C-B6FB-5B3E62E665B712016-07-08T15:24:51|VuKZ5qf4IGQHJcRoJFvUBJG0MOE100Dewylyk20FmWG5GT4pmf33NEjF3rDwofZqLhwwJhc+8kmlXRNghadiQ/2HEM71ttrFuYzLVihE+qj6nmNngM1A1JxCsGr6uzcSA35Xsvj2w6imbFoRBPESlUhTh/k1xjqMR5HRnadbpQ=100001000000202864863||

**Instituto de Movilidad y Transporte del Estado de Jalisco**

Fecha: 08/Jul/2016

RFC: IMT130929RT2

Reg Pat: Z2937002389

Hora: 15:22:40

Reg Fiscal: Persona Moral No Contribuyente

Lugar de expedición: Zapopan Jalisco

1004002005 - Camacho Torres Hugo

Periodo 12 Quincenal

16/Jun/2016 -30/Jun/2016

RFC:

Días de Pago: 15

CURP:

Fecha Pago: 30/Jun/2016

Fecha Ini Relación Lab:

Puesto: COORDINADOR DE PROYECTOS

Jornada:

Depto: Direccion de Investigacion y Proyectos

NSS:

SDI: \$ 0

Tipo salario:

Percepciones					Deducciones				
Agrup SAT	No.	Concepto	Gravado	Exento	Total	Agrup SAT	No.	Concepto	Total
001	001	Sueldo	11,092.95	0.00	11,092.95	002	049	I.S.R. (sp)	2,128.79
029	032	Despensa	732.50	0.00	732.50	004	099	Ajuste al neto	0.06
017	039	Subsidio al Empleo (sp)	0.00	0.00	0.00	004	175	Aportacion al Fondo (I	1,275.69
036	132	Ayuda para Transporte	493.50	0.00	493.50	004	177	P M P (Ipejal)	3,510.41
040	134	INGRESOS PROPIOS	0.00	0.00	0.00				
<b>Suma de Percepciones \$</b>					<b>12,318.95</b>	<b>0.00</b>	<b>12,318.95</b>		
					<b>Subtotal \$</b>		<b>12,318.95</b>		
					<b>Descuentos \$</b>		<b>4,786.16</b>		
					<b>Retenciones \$</b>		<b>2,128.79</b>		
					<b>Total \$</b>		<b>5,404.00</b>		
					<b>Neto del recibo \$</b>		<b>5,404.00</b>		

Importe con letra

cinco mil cuatrocientos cuatro pesos 00/100 M N

Se puede en su disposición el archivo XML generado por el sistema de la empresa  
código mencionado la cantidad neta a que este documento se refiere cuando  
conforme con las percepciones y deducciones que en el aparecen especificados

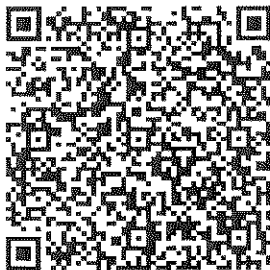

Método de pago: Efectivo

Firma del empleado

Este documento es una representación impresa de un CFDI

Pago en una sola exhibición

Emitido desde: **CONTPAQI NÓMINAS**

Serie del Certificado del emisor: 00001000000301470810

Folio Fiscal UUID: ACBEFA49-CA07-4156-8F2E-1A24426D819A

No. de serie del Certificado del SAT: 00001000000302864853

Fecha y hora de certificación: 2016-07-08T15:24:08

Sello digital del CFDI

T1A10QvmS2xar6sYjMWUkPbIGh1vmfX6qoc7nn+LLWXEMJJWZCaX731Ft6jkNJSrww4XgABykfo5d2p2gv1tGxBX/kj11gwqMKcPBRA0v9Jj/0TUQXIIjff5iq2htJfB/fRohNaJT6o0zht3ht4W1y2qfw6SjLkfnMb+Hd0=

Sello del SAT

m0TDgfnP0u61F8skcWL6qTyCKP1Y508msGB4VkvH1ABYUfB7XYJX5co4a1Z5U1TMzwy/sYepd8tbZWP1zsLQ6Vwy2Kqpgzmf6IIL9JdwSzaZ3RLRPjg3QI21Lft6n35s40fjEn+87c8L/e1z7pJ3mYKNTI1KmbY0a7sVH6T1p6o=

Cadena original del complemento de la certificación digital del SAT

111.0|ACBEFA49-CA07-4156-8F2E-1A24426D819A|2016-07-08T15:24:08|T1A10QvmS2xar6sYjMWUkPbIGh1vmfX6qoc7nn+LLWXEMJJWZCaX731Ft6jkNJSrww4XgABykfo5d2p2gv1tGxBX/kj11gwqMKcPBRA0v9Jj/0TUQXIIjff5iq2htJfB/fRohNaJT6o0zht3ht4W1y2qfw6SjLkfnMb+Hd0=|00001000000302864853|

**Instituto de Movilidad y Transporte del Estado de Jalisco**

Fecha: 08/Jul/2016

RFC: IMT130929RT2

Reg Pat: Z2937002389

Hora: 15:22:22

Reg Fiscal: Persona Moral No Contribuyente

Lugar de expedición: Zapopan Jalisco

**1001003002 - Pulido Montelongo Francisco**

Periodo 12 Quincenal

16/Jun/2016 - 30/Jun/2016

RFC:

Días de Pago: 15

CURP:

Fecha Pago: 30/Jun/2016

Fecha Ini Relación Lab:

Puesto: ABOGADO DE INSTRUMENTOS JURIDICOS

Jornada:

Depto: Dirección General

NSS:

SDI: \$ 486.61

Tipo salario:

Percepciones					Deducciones				
Agrup SAT	No.	Concepto	Gravado	Exento	Total	Agrup SAT	No.	Concepto	Total
001	001	Sueldo	6,983.40	0.00	6,983.40	002	049	I.S.R. (sp)	1,145.71
029	032	Despensa	581.50	0.00	581.50	004	057	P C P (Ipejal)	1,552.00
017	039	Subsidio al Empleo (sp)	0.00	0.00	0.00	004	099	Ajuste al neto	0.10
036	132	Ayuda para Transporte	361.00	0.00	361.00	004	175	Aportacion al Fondo (I	803.09
040	134	INGRESOS PROPIOS	0.00	0.00	0.00				
<b>Suma de Percepciones \$</b>					<b>7,925.90</b>	<b>0.00</b>	<b>7,925.90</b>		
					<b>Subtotal \$</b>		<b>7,925.90</b>		
					<b>Descuentos \$</b>		<b>2,355.19</b>		
					<b>Retenciones \$</b>		<b>1,145.71</b>		
					<b>Total \$</b>		<b>4,425.00</b>		
					<b>Neto del recibo \$</b>		<b>4,425.00</b>		

Importe con letra:

cuatro mil cuatrocientos veinticinco pesos 00/100 M.N.

Se puso a mi disposición el archivo SAT, correspondiente y recibo de la empresa arriba mencionada la cantidad neta a que este documento se refiere estando conforme con las percepciones y deducciones que en el aparecen expresadas

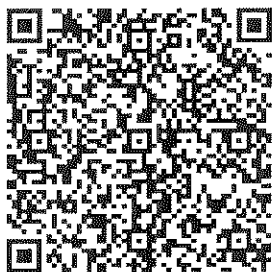

Método de pago: Efectivo

Firma del empleado

**Este documento es una representación impresa de un CFDI**

Pago en una sola exhibición

Emitido desde: **CONTPAQI NOMINAS**

Serie del Certificado del emisor: 00001000000301470010

Folio Fiscal UUID: 56E31453-82F5-445C-AAA5-59F2CDFD7CAU

No. de serie del Certificado del SAT: 0000100000002864883

Fecha y hora de certificación: 2016-07-08T15:22:35

**Sello digital del CFDI**

QFSkyboARN9umbOkk3eFbWyd1y0jSt1dP2LFNXsRBXL+qo6ZPWTR0ip+n0Dba6C1P3XPpoORqf6tq161n1q0Bnw0vboF7d407+4PTcQx8Gd2KLYPCUJN1CKDEymA0JLtvH9u0kHEHFaeQN05uLKF9mECvE18PUCGfirOan6r4-

**Sello del SAT**

jBRx9m7q/0oL0xGFX3rr9UTF0EmQ41u1S1SLsXR6FbGhyTXuDApPRa1R2X1SPM11NW17fdFyc1H46wgruiNOJapyFp4P4 jRnDM+kq8UvstJvpg2B9FbBnX3UgidMh8i1bw199rLnd4F6LzX1B7wCbBs1D6v1m0ub02PhUTQk-

**Cadena original del complemento del certificación digital del SAT**

111.0156E21452-82F5-445C-AAA5-59F2CDFD7CA012016-07-08T15:22:3510FSkyboARN9umbOkk3eFbWyd1y0jSt1dP2LFNXsRBXL+qo6ZPWTR0ip+n0Dba6C1P3XPpoORqf6tq161n1q0Bnw0vboF7d407+4PTcQx8Gd2KLYPCUJN1CKDEymA0JLtvH9u0kHEHFaeQN05uLKF9mECvE18PUCGfirOan6r4-|00001000000202864883||



**Instituto de Movilidad y Transporte del Estado de Jalisco**

Fecha: 08/Jul/2016

RFC: IMT130929RT2

Reg Pat: Z2937002389

Hora: 15:22:44

Reg Fiscal: Persona Moral No Contribuyente

Lugar de expedición: Zapopan Jalisco

**1005003003 - Negrete Pimienta Malintzin**

**Periodo 12 Quincenal**

**16/Jun/2016 - 30/Jun/2016**

RFC:

Días de Pago: 15

CURP:

Fecha Pago: 30/Jun/2016

Fecha Ini Relación Lab:

Puesto: Analista Especializado

Jornada:

Depto: Direccion de Movilidad no Motorizada

NSS:

SDI: \$ 443.62

Tipo salario:

Percepciones					Deducciones				
Agrup SAT	No.	Concepto	Gravado	Exento	Total	Agrup SAT	No.	Concepto	Total
001	001	Sueldo	6,566.40	0.00	6,566.40	002	049	I.S.R. (sp)	1,044.57
029	032	Despensa	546.50	0.00	546.50	004	099	Ajuste al neto	-0.11
017	039	Subsidio al Empleo (sp)	0.00	0.00	0.00	004	175	Aportacion al Fondo (I)	755.14
036	132	Ayuda para Transporte	339.50	0.00	339.50				
040	134	INGRESOS PROPIOS	0.00	0.00	0.00				
<b>Suma de Percepciones \$</b>					<b>7,452.40</b>	<b>0.00</b>	<b>7,452.40</b>		
					<b>Subtotal \$</b>		<b>7,452.40</b>		
					<b>Descuentos \$</b>		<b>755.03</b>		
					<b>Retenciones \$</b>		<b>1,044.57</b>		
					<b>Total \$</b>		<b>5,652.80</b>		
					<b>Neto del recibo \$</b>		<b>5,652.80</b>		

Importe con letra

cinco mil seiscientos cincuenta y dos pesos 80/100 M.N.

Se puso a mi disposición el archivo XML correspondiente y verificar la cantidad en la mencionada cantidad para que este documento se refiera estando conforme con las percepciones y deducciones que en el aparece especificados

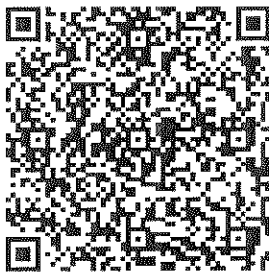

Método de pago: Efectivo

*[Handwritten Signature]*  
Firma del empleado

**Este documento es una representación impresa de un CFDI**

Pago en una sola exhibición

Emitido desde: **CONTPAQI NÓMINAS**

Serie del Certificado del emisor: 0000100000301470610

Folio Fiscal UUID: 34BD388F-6768-4676-8EDA-99BEE0F93D92

No. de serie del Certificado del SAT: 0000100000202864883

Fecha y hora de certificación: 2016-07-08T15:24:23

Sello digital del CFDI

01be6n90LeB/ODRXub1fRWDRAPH2G1BE5KLQ0AuTebxJRm8y1GqTveJ551qDKGM81U86q8i taYPUeMlrahi17BQgBv1hQNKoVoPtC2aZ1GzUfbKq/KqTKwIE5XoqV3rAa1M+GcKqK51h p8nZ7jwKJZAWF7bNU1VoHrfcd2ZmNqk=

Sello del SAT

bct1b5qo9qKQr10TEh14M+50x7eqocB21KkIK1js1brK4kXUZhhGEM8b2G78G2XoOn+P7SRNSwTJIUsF25+XTVqbGhLTFMMnkQW9uf7AbCa3tuoex1AJJbqdfEsEhRe1zF/baZgdH gAgy74bY1Rvj8rb2HJv1J17ssumY1jE=

Cadena original del complemento del certificación digital del SAT

111.0134BD388F-6768-4676-8EDA-99BEE0F93D92|2016-07-08T15:24:23|01be6n90LeB/ODRXub1fRWDRAPH2G1BE5KLQ0AuTebxJRm8y1GqTveJ551qDKGM81U86q8i taYPUeMlrahi17BQgBv1hQNKoVoPtC2aZ1GzUfbKq/KqTKwIE5XoqV3rAa1M+GcKqK51h p8nZ7jwKJZAWF7bNU1VoHrfcd2ZmNqk=|0000100000202864883||

<b>Instituto de Movilidad y Transporte del Estado de Jalisco</b>		Fecha: 08/Jul/2016
RFC: IMT130929RT2	Reg Pat: Z2937002389	Hora: 15:22:23
Reg Fiscal: Persona Moral No Contribuyente		
Lugar de expedición: Zapopan Jalisco		

<b>1001004001 - Malacon Hill Emely</b>	<b>Periodo 12 Quincenal</b>	<b>16/Jun/2016 - 30/Jun/2016</b>
RFC:	Días de Pago: 15	
CURP:	Fecha Pago: 30/Jun/2016	
Fecha Ini Relación Lab:	Puesto: Asistente Tecnico	
Jornada:	Depto: Dirección General	
NSS:	SDI: \$ 443.62	
Tipo salario:		

Percepciones					Deducciones				
Agrup SAT	No.	Concepto	Gravado	Exento	Total	Agrup SAT	No.	Concepto	Total
001	001	Sueldo	6,566.40	0.00	6,566.40	002	049	I.S.R. (sp)	1,044.57
029	032	Despensa	546.50	0.00	546.50	004	099	Ajuste al neto	0.09
017	039	Subsidio al Empleo (sp)	0.00	0.00	0.00	004	175	Aportacion al Fondo (I	755.14
036	132	Ayuda para Transporte	339.50	0.00	339.50				
040	134	INGRESOS PROPIOS	0.00	0.00	0.00				
<b>Suma de Percepciones \$</b>					<b>7,452.40</b>	<b>0.00</b>	<b>7,452.40</b>		
					<b>Subtotal \$</b>		<b>7,452.40</b>		
					<b>Descuentos \$</b>		<b>755.23</b>		
					<b>Retenciones \$</b>		<b>1,044.57</b>		
					<b>Total \$</b>		<b>5,652.60</b>		
					<b>Neto del recibo \$</b>		<b>5,652.60</b>		

**Importe con letra**  
cinco mil seiscientos cincuenta y dos pesos 60/100 M.N.

Se pago a mi disposicion el importe M.N. correspondiente y recibí de la empresa arriba mencionada la cantidad neto a que este documento se refiere estando conforme con las percepciones y deducciones que en el aparecen especificadas.

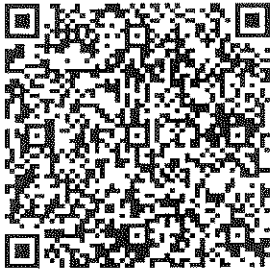
Método de pago: Efectivo Firma del empleado

**Este documento es una representación impresa de un CFDI**  
Pago en una sola exhibición  
Emitido desde: **CONTPAQI NOMINAS**  
Serie del Certificado del emisor: 00001000000301470610  
Folio Fiscal UUID: 58E7656B-BA70-4D75-A954-D08CD0FEDF8A  
No. de serie del Certificado del SAT: 00001000000202864863  
Fecha y hora de certificación: 2016-07-08T15:22:37

**Sello digital del CFDI**  
pOy7WpPDMj097tpQo+D6d72+Ylfn1YrKaopLjtw5t4XrTqG2AeTGBdqpWo8tTD5W+OzPHAcUrS9Umizod5eXdJPq+WSxtvA+Z/VYT/aM1jKxEMrsMtyPdi1YZMuNbvR5JgYzcUZ+ONC  
DrKiQBqzkNRE4GuvIEBy3p+FljHYFYU-

**Sello del SAT**  
cTY24dTGyD5s1moBqR7K6qcqkJDrVn6Q01daPCe2bHx+A0pXB7R6P9w7/we18uA//rA4ocT11Xo2KuXc5u2x1JH11617Ks00C8o29QG4A3C2EtVrIm+Fnj/gp2U2s1XA7LW32K4NKwOv  
rNEsF/nTn14atl1bEA6uvbypY9zKdvBU-

**Cadena original del complemento del certificación digital del SAT**  
111-015887659B-BA70-4D75-A954-D08CD0FEDF8A|2016-07-08T15:22:37|poy7WpPDMj097tpQo+D6d72+Ylfn1YrKaopLjtw5t4XrTqG2AeTGBdqpWo8tTD5W+OzPHAcUrS9Umizod5eXdJPq+WSxtvA+Z/VYT/aM1jKxEMrsMtyPdi1YZMuNbvR5JgYzcUZ+ONCDrKiQBqzkNRE4GuvIEBy3p+FljHYFYU-|00001000000202864863||

<b>Instituto de Movilidad y Transporte del Estado de Jalisco</b>		Fecha: 08/Jul/2016
RFC: IMT130929RT2	Reg Pat: Z2937002389	Hora: 15:22:37
Reg Fiscal: Persona Moral No Contribuyente		
Lugar de expedición: Zapopan Jalisco		

<b>1003004003 - Vilchis Martinez Orel</b>	<b>Periodo 12 Quincenal</b>	<b>16/Jun/2016 - 30/Jun/2016</b>
RFC:	Días de Pago: 15	
CURP:	Fecha Pago: 30/Jun/2016	
Fecha Ini Relación Lab:	Puesto: Analista Especializado	
Jornada:	Depto: Dirección de Planeación	
NSS:	SDI: \$ 443.62	
Tipo salario:		

Percepciones					Deducciones				
Agrup SAT	No.	Concepto	Gravado	Exento	Total	Agrup SAT	No.	Concepto	Total
001	001	Sueldo	6,566.40	0.00	6,566.40	002	049	I.S.R. (sp)	1,044.57
029	032	Despensa	546.50	0.00	546.50	004	057	P C P (Ipejal)	1,460.00
017	039	Subsidio al Empleo (sp)	0.00	0.00	0.00	004	099	Ajuste al neto	-0.11
036	132	Ayuda para Transporte	339.50	0.00	339.50	004	175	Aportacion al Fondo (I	755.14
040	134	INGRESOS PROPIOS	0.00	0.00	0.00				

<b>Suma de Percepciones \$</b>	<b>7,452.40</b>	<b>0.00</b>	<b>7,452.40</b>	<b>Subtotal \$</b>	<b>7,452.40</b>
				<b>Descuentos \$</b>	<b>2,215.03</b>
				<b>Retenciones \$</b>	<b>1,044.57</b>
				<b>Total \$</b>	<b>4,192.80</b>
				<b>Neto del recibo \$</b>	<b>4,192.80</b>

Importe con letra: cuatro mil ciento noventa y dos pesos 80/100 M.N.

Firma del empleado



Se puso a mi disposición el motivo y me correspondiente y recibí de la empresa una copia mencionada la cantidad neta a que este documento se refiere estando conforme con las percepciones y deducciones que en él aparecen especificados.

Método de pago: Efectivo



**Este documento es una representación impresa de un CFDI**

Pago en una sola exhibición

Emitido desde: **CONTPAQI NOMINAS**

Serie del Certificado del emisor: 00001000000301470610  
 Folio Fiscal UJID: 2E1E8882-C0F2-47FA-8F52-C1834A1E5DD0  
 No. de serie del Certificado del SAT: 00001000000202864583  
 Fecha y hora de certificación: 2016-07-08T15:23:57

**Sello digital del CFDI**  
 H1X1rDUKpIEaPaE80y19bEbMm16weq4cODWwdi c1pUej0vo7e3JJ231z04QPk0puFtZ92QAefL4Jg31Gz3cz/Dqik9/wzNtB00zJtd7Q0rquMeN1fPeVrRJCc83C7CoeswWfoW9CVwLq sQsCNfhoIEGU8B153B4MDfzqk7M4mF0=

**Sello del SAT**  
 1E1E8882-0F2-47FA-8F52-C1834A1E5DD0|2016-07-08T15:23:57|H1X1rDUKpIEaPaE80y19bEbMm16weq4cODWwdi c1pUej0vo7e3JJ231z04QPk0puFtZ92QAefL4Jg31Gz3cz/Dqik9/wzNtB00zJtd7Q0rquMeN1fPeVrRJCc83C7CoeswWfoW9CVwLq sQsCNfhoIEGU8B153B4MDfzqk7M4mF0=|00001000000202864583|

**Cadena original del complemento de certificación digital del SAT**  
 111.0|2E1E8882-C0F2-47FA-8F52-C1834A1E5DD0|2016-07-08T15:23:57|H1X1rDUKpIEaPaE80y19bEbMm16weq4cODWwdi c1pUej0vo7e3JJ231z04QPk0puFtZ92QAefL4Jg31Gz3cz/Dqik9/wzNtB00zJtd7Q0rquMeN1fPeVrRJCc83C7CoeswWfoW9CVwLq sQsCNfhoIEGU8B153B4MDfzqk7M4mF0=|00001000000202864583|

**Instituto de Movilidad y Transporte del Estado de Jalisco**

Fecha: 08/Jul/2016

RFC: IMT130929RT2

Reg Pat: Z2937002389

Hora: 15:22:28

Reg Fiscal: Persona Moral No Contribuyente

Lugar de expedición: Zapopan Jalisco

**1002003001 - Espitia Garcia Norma**

Periodo 12 Quincenal

16/Jun/2016 - 30/Jun/2016

RFC:

Dias de Pago: 15

CURP:

Fecha Pago: 30/Jun/2016

Fecha Ini Relación Lab:

Puesto: Tecnico Especializado A

Jornada:

Depto: Dirección de Administracion y Finanzas

NSS:

SDI: \$ 416.51

Tipo salario:

Percepciones					Deducciones				
Agrup SAT	No.	Concepto	Gravado	Exento	Total	Agrup SAT	No.	Concepto	Total
001	001	Sueldo	6,177.45	0.00	6,177.45	002	049	I.S.R. (sp)	955.08
022	029	Prima Quinquenal	0.00	146.08	146.08	004	099	Ajuste al neto	-0.10
029	032	Despensa	523.00	0.00	523.00	004	175	Aportacion al Fondo (I	710.41
017	039	Subsidio al Empleo (sp)	0.00	0.00	0.00	004	176	Prestamo Hipotecario	3,264.74
036	132	Ayuda para Transporte	333.00	0.00	333.00				
040	134	INGRESOS PROPIOS	0.00	0.00	0.00				
<b>Suma de Percepciones \$</b>					<b>7,033.45</b>	<b>146.08</b>	<b>7,179.53</b>		
					<b>Subtotal \$</b>		<b>7,179.53</b>		
					<b>Descuentos \$</b>		<b>3,975.05</b>		
					<b>Retenciones \$</b>		<b>955.08</b>		
					<b>Total \$</b>		<b>2,249.40</b>		
					<b>Neto del recibo \$</b>		<b>2,249.40</b>		

Importe con letra

dos mil doscientos cuarenta y nueve pesos 40/100 M.N.

Se puso a mi disposición el archivo XML correspondiente y recibí de la empresa arriba mencionada la cantidad neta a que este documento se refiere estando conforme con las percepciones y deducciones que en él aparecen especificados.

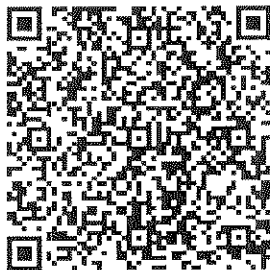

Método de pago: Efectivo

Firma del empleado

**Este documento es una representación impresa de un CFDI**

Pago en una sola exhibición

Emitido desde: **CONTPAQI NÓMINAS**

Serie del Certificado del emisor: 00001000000301470610

Folio Fiscal UUID: B16E5DD9-2C07-4CD2-A17D-529E8450D266

No. de serie del Certificado del SAT: 00001000000202864583

Fecha y hora de certificación: 2016-07-08T15:22:49

Sello digital del CFDI

apMbhX0nAxuQMBDRa54J5Wr vepDDjNp8kqkv1V04zWCRrWREW/RrJYJV0/dLI21vkh1xRbG292dGB9Muycl00xvzc3hrHluddxoNE8T4TCd9blygohMo5PnzZv1udAREnh0j0BkC1QBw7vwzXNo18C/CheGVm4nUvWvj0Mz24XA-

Sello del SAT

K163HxUW6B4GpGrUaHh4WTElktOpMfjKXYlxxKpFramj0Eg/k5DKXAN1vwh1e1eYxpa6U0xwFncGRKBDsRgo756916T7uhCkrGz05eZjQh2FoR+c20g2oh1H1/JeVs8Kr6Pjmx/LIex2Qx1EJdYEpjgUocYc1NOMMjwwk-

Cadena original del complemento del certificación digital del SAT

111.01B16E5DD9-2C07-4CD2-A17D-529E8450D28612016-07-08T15:22:49|apMbhX0nAxuQMBDRa54J5Wr vepDDjNp8kqkv1V04zWCRrWREW/RrJYJV0/dLI21vkh1xRbG292dGB9Muycl00xvzc3hrHluddxoNE8T4TCd9blygohMo5PnzZv1udAREnh0j0BkC1QBw7vwzXNo18C/CheGVm4nUvWvj0Mz24XA=1000010000002028646631|

<b>Instituto de Movilidad y Transporte del Estado de Jalisco</b>		Fecha: 08/Jul/2016
RFC: IMT130929RT2	Reg Pat: Z2937002389	Hora: 15:22:45
Reg Fiscal: Persona Moral No Contribuyente		
Lugar de expedición: Zapopan Jalisco		

<b>1005003007 - Lau Velazquez Jessica</b>	<b>Periodo 12 Quincenal</b>	<b>16/Jun/2016 - 30/Jun/2016</b>
RFC:	Días de Pago: 15	
CURP:	Fecha Pago: 30/Jun/2016	
Fecha Ini Relación Lab:	Puesto: Analista Especializado	
Jornada:	Depto: Direccion de Movilidad no Motorizada	
NSS:	SDI: \$ 0	
Tipo salario:		

Percepciones					Deducciones		
Agrup No. SAT	Concepto	Gravado	Exento	Total	Agrup No. SAT	Concepto	Total
001 001	Sueldo	6,566.55	0.00	6,566.55	002 049	I.S.R. (sp)	1,044.60
029 032	Despensa	546.50	0.00	546.50	004 099	Ajuste al neto	0.00
017 039	Subsidio al Empleo (sp)	0.00	0.00	0.00	004 175	Aportacion al Fondo (I	755.15
036 132	Ayuda para Transporte	339.50	0.00	339.50			
040 134	INGRESOS PROPIOS	0.00	0.00	0.00			
<b>Suma de Percepciones \$ 7,452.55 0.00 7,452.55</b>					<b>Subtotal \$ 7,452.55</b>		
					<b>Descuentos \$ 755.15</b>		
					<b>Retenciones \$ 1,044.60</b>		
					<b>Total \$ 5,652.80</b>		
					<b>Neto del recibo \$ 5,652.80</b>		

**Importe con letra**

cinco mil seiscientos cincuenta y dos pesos 80/100 M.N.

Se hace a su disposición el archivo XML correspondiente y tanto de la empresa como el arrendatario mencionado la cantidad total a que este documento se refiere estando conforme con las percepciones y deducciones que en él aparecen especificados.

*Jessica Lau V.*  
Firma del empleado

Método de pago: Efectivo

**Este documento es una representación impresa de un CFDI**

Pago en una sola exhibición

Emitido desde: **CONTRPAQI NÓMINAS**

Serie del Certificado del emisor: 00001000003031470610

Folio Fiscal UUID: 0BB10D16-6623-45FF-A3B5-6CFA6F29A0C3

No. de serie del Certificado del SAT: 00001000000202664883

Fecha y hora de certificación: 2016-07-08T15:24:25



**Sello digital del CFDI**

tk111HjgS0eD0yz7YbNNSoyfQicJ9CW/T1SMLNxmMvdkCsEcMpv2OecFYamIKgvJ6YzomunXK2HmvdZ+FR1hIDK8ETFDKBAmI.vmUni144GJVMW6FL+G5ST3hg+NveFSSKNR/82z0Xa j2HaLzprUwwo/e0+SmBVSy4b6UZ8x2c=

**Sello del SAT**

jD9BCfkW740X0p5oLi6Y91KuLkC2C6eJUMv6wjKHFFeBXG89GRw9tdqr1eBp5BFBvW9HyIzAV24V3WvF51Hs7UJsoP0T0bkTMQDIIXrNuy904UuQvhamz+F0bCl:ja0wxhN1YX1v3uSAv 1bcarrq1V1H0090J1jabFyRY1/4eyPCY-

**Cadena original del complemento del certificación digital del SAT**

111.010RB10D16-6923-45FF-A3B5-6CFA6F29A0C312016-07-08T15:24:25|tk111HjgS0eD0yz7YbNNSoyfQicJ9CW/T1SMLNxmMvdkCsEcMpv2OecFYamIKgvJ6YzomunXK2HmvdZ+FR1hIDK8ETFDKBAmI.vmUni144GJVMW6FL+G5ST3hg+NveFSSKNR/82z0Xa j2HaLzprUwwo/e0+SmBVSy4b6UZ8x2c=|00001000000202664883|

**Instituto de Movilidad y Transporte del Estado de Jalisco**

Fecha: 08/Jul/2016

RFC: IMT130929RT2

Reg Pat: Z2937002389

Hora: 15:22:46

Reg Fiscal: Persona Moral No Contribuyente

Lugar de expedición: Zapopan Jalisco

**1005004002 - Ramos Medina Mitzi Valeria**

Periodo 12 Quincenal

16/Jun/2016 - 30/Jun/2016

RFC:

Días de Pago: 15

CURP:

Fecha Pago: 30/Jun/2016

Fecha Ini Relación Lab:

Puesto: Tecnico Especializado en Movilidad

Jornada:

Depto: Direccion de Movilidad no Motorizada

NSS:

SDI: \$ 0

Tipo salario:

Percepciones					Deducciones				
Agrup SAT	No.	Concepto	Gravado	Exento	Total	Agrup SAT	No.	Concepto	Total
001	001	Sueldo	5,893.50	0.00	5,893.50	002	049	I.S.R. (sp)	884.39
029	032	Despensa	478.50	0.00	478.50	004	099	Ajuste al neto	-0.09
017	039	Subsidio al Empleo (sp)	0.00	0.00	0.00	004	175	Aportacion al Fondo (i)	0.00
036	132	Ayuda para Transporte	330.50	0.00	330.50				
040	134	INGRESOS PROPIOS	0.00	0.00	0.00				
<b>Suma de Percepciones \$</b>					<b>6,702.50</b>	<b>0.00</b>	<b>6,702.50</b>		
					<b>Subtotal \$</b>		<b>6,702.50</b>		
					<b>Descuentos \$</b>		<b>-0.09</b>		
					<b>Retenciones \$</b>		<b>884.39</b>		
					<b>Total \$</b>		<b>5,818.20</b>		
					<b>Neto del recibo \$</b>		<b>5,818.20</b>		

Importe con letra

cinco mil ochocientos dieciocho pesos 20/100 M.N.

Se puso a su disposición el comprobante XML correspondiente y copia de la exhibición de dicho comprobante la cantidad para a que este documento se refiere estando conforme con las percepciones y deducciones que en el aparecen especificados

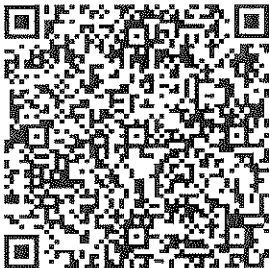

Método de pago: Efectivo

Firma del empleado

*Mitzi Valeria Ramos Medina*

**Este documento es una representación impresa de un CFDI**

Pago en una sola exhibición

Emitido desde: **CONTPAQI NÓMINAS**

Serie del Certificado del emisor: 00001000000301470610

Folio Fiscal UUID: E563C3D5-F963-45B6-8E7A-A963DA9E6500

No de serie del Certificado del SAT: 00001000000202664863

Fecha y hora de certificación: 2016-07-08T15:24:30

Sello digital del CFDI

R1JJcxkw4g+Byg7kj5EY494GAniRWHQDGOEM19cRKypcWxzKHF+J4POvho67JqXsto1Jf6lqsZpMs22S2WneLzbl1whGPSyXeA6JhSDMX2NKpvi5wvFVX0rKler7wJ3YU1l/ZaghuFyeLhSC20v1VjVni+z6Q6mK7GMFRJ41vM-

Sello del SAT

cdt|ca7Hj/SE0Wn0cgKaVn/YWJIX5958k1EJOAMVUXpkT+NBwzob+yJyxOH3MXJsSxjDeFZGBORlWwuvjwgse05MdhH+3IG9/6ulIpc0+qtu1A68Y+Pg1rNhVdeVTlUyD1lCchrF8e2SikDFmd9vCa70ZnKXEW+KvwsWYkdk+

Cadena original del complemento del certificación digital del SAT

[11.0|B86C3D5-F963-45B6-8E7A-A963DA9E6500|2016-07-08T15:24:30|R1JJcxkw4g+Byg7kj5EY494GAniRWHQDGOEM19cRKypcWxzKHF+J4POvho67JqXsto1Jf6lqsZpMs22S2WneLzbl1whGPSyXeA6JhSDMX2NKpvi5wvFVX0rKler7wJ3YU1l/ZaghuFyeLhSC20v1VjVni+z6Q6mK7GMFRJ41vM-|00001000000202664863|]

<b>Instituto de Movilidad y Transporte del Estado de Jalisco</b>		Fecha: 08/Jul/2016
RFC: IMT130929RT2	Reg Pat: Z2937002389	Hora: 15:22:45
Reg Fiscal: Persona Moral No Contribuyente		
Lugar de expedición: Zapopan Jalisco		

1005003008 - Cedillo Perales Marcos

RFC:  
CURP:  
Fecha Ini Relación Lab:  
Jornada:  
NSS:  
Tipo salario:

Periodo 12 Quincenal 16/Jun/2016 - 30/Jun/2016  
Días de Pago: 15  
Fecha Pago: 30/Jun/2016  
Puesto: Analista Especializado  
Depto: Direccion de Movilidad no Motorizada  
SDI: \$ 0

Percepciones					Deducciones		
Agrup No. SAT	Concepto	Gravado	Exento	Total	Agrup No. SAT	Concepto	Total
001 001	Sueldo	6,566.55	0.00	6,566.55	002 049	I.S.R. (sp)	1,044.60
029 032	Despensa	546.50	0.00	546.50	004 099	Ajuste al neto	-0.05
017 039	Subsidio al Empleo (sp)	0.00	0.00	0.00	004 175	Aportacion al Fondo (I)	0.00
036 132	Ayuda para Transporte	339.50	0.00	339.50			
040 134	INGRESOS PROPIOS	0.00	0.00	0.00			
<b>Suma de Percepciones \$ 7,452.55 0.00 7,452.55</b>					<b>Subtotal \$ 7,452.55</b>		
					<b>Descuentos \$ -0.05</b>		
					<b>Retenciones \$ 1,044.60</b>		
					<b>Total \$ 6,408.00</b>		
					<b>Neto del recibo \$ 6,408.00</b>		

Importe con letra  
seis mil cuatrocientos ocho pesos 00/100 M N.

Se puede comprobar la validez de la firma digital y el contenido de la información arriba mencionada a través de la siguiente dirección: [www.sat.gob.mx](http://www.sat.gob.mx)

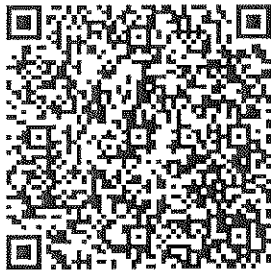

Método de pago: Efectivo

Firma del empleado

Este documento es una representación impresa de un CFDI

Pago en una sola exhibición

Emitido desde: **CONTPAQI NOMINAS**

Serie del Certificado del emisor: 0000100000001470610

Folio Fiscal UUID: BE0C3405-C1A7-4E8C-B9C2-3384EFBA2E86

No. de serie del Certificado del SAT: 00001000000202864883

Fecha y hora de certificación: 2016-07-08T15:24:27

Sello digital del CFDI

acB1x820YA8GmGXVqBjtWnr0c2eC1CPXz8mQKzjPd+5VFR/9n1p15ASzduw/G9CZJhFY224j1P1naLv+Bj+4Qxy4uDuattRXIZ8rAG86YmK9L019WLD0x18aFieL/9FV5bT1ApU1Sk  
mupXAE7VpbMCJ1UCuhV19wEDNdCQ9j1=

Sello del SAT

FORU3Chf1acWjd2cHdD25DgLpNk2wgsXn08WJ1XBWBREy4c0LOG2XHT27VdXoHA+1oyxpxr171B1NDRKBC10Tq1fmc1nF6qaLjhz8F1yQ5AqQJoh5jL64UR1Kk/m6QjT4CEpwaTjAh  
UqjvR/s0DzicHzRd0czYTPDnJTa5MM=

Cadena original del complemento del certificado digital del SAT

111.0|BEOC3405-C1A7-4E8C-B9C2-3384EFBA2E86|2016-07-08T15:24:27|acB1x820YA8GmGXVqBjtWnr0c2eC1CPXz8mQKzjPd+5VFR/9n1p15ASzduw/G9CZJhFY224j1P1naLv+Bj+4Qxy4uDuattRXIZ8rAG86YmK9L019WLD0x18aFieL/9FV5bT1ApU1Sk  
mupXAE7VpbMCJ1UCuhV19wEDNdCQ9j1=|00001000000202864883|

**Instituto de Movilidad y Transporte del Estado de Jalisco**

Fecha: 08/Jun/2016

RFC: IMT130929RT2

Reg Pat: Z2937002389

Hora: 15:22:46

Reg Fiscal: Persona Moral No Contribuyente

Lugar de expedición: Zapopan Jalisco

**1005004004 - Lejeune Melgoza Miriame Yunuen**

Periodo 12 Quincenal

16/Jun/2016 - 30/Jun/2016

RFC:

Días de Pago: 15

CURP:

Fecha Pago: 30/Jun/2016

Fecha Ini Relación Lab:

Puesto: Tecnico Especializado en Movilidad

Jornada:

Depto: Direccion de Movilidad no Motorizada

NSS:

SDI: \$ 0

Tipo salario:

Percepciones					Deducciones				
Agrup SAT	No.	Concepto	Gravado	Exento	Total	Agrup SAT	No.	Concepto	Total
001	001	Sueldo	5,893.50	0.00	5,893.50	002	049	I.S.R. (sp)	884.39
029	032	Despensa	478.50	0.00	478.50	004	099	Ajuste al neto	-0.09
017	039	Subsidio al Empleo (sp)	0.00	0.00	0.00	004	175	Aportacion al Fondo ()	0.00
038	132	Ayuda para Transporte	330.50	0.00	330.50				
040	134	INGRESOS PROPIOS	0.00	0.00	0.00				
<b>Suma de Percepciones \$</b>					<b>6,702.50</b>	<b>0.00</b>	<b>6,702.50</b>		
					<b>Subtotal \$</b>		<b>6,702.50</b>		
					<b>Descuentos \$</b>		<b>-0.09</b>		
					<b>Retenciones \$</b>		<b>884.39</b>		
					<b>Total \$</b>		<b>5,818.20</b>		
					<b>Neto del recibo \$</b>		<b>5,818.20</b>		

Importe con letra

cinco mil ochocientos dieciocho pesos 20/100 M.N.

Se pone a tu disposición el archivo XML correspondiente y copia de la empresa arriba mencionada la cantidad necesaria que este documento se refiere al tanto conforme con las percepciones y deducciones que en el aparecen especificados



Firma del empleado

Método de pago: Efectivo

**Este documento es una representación impresa de un CFDI**

Pago en una sola exhibición

Emitido desde: **CONTPAQI NÓMINAS**

Serie del Certificado del emisor: 100001000000001470610

Folio Fiscal UUID: 10E63CFAB-31DD-4CD1-AF12-3EB3629A3C6D

No. de serie del Certificado del SAT: 10000100000000202864883

Fecha y hora de certificación: 2016-07-08T15:24:32



Sello digital del CFDI

X16wxheo9w5AYVJtA0d1.9/MyMjFFjKPWeiOgCJ8qf1yqvxdDkeJ3iC/hpoCr52Ekk193biWk3c2cm+J2xvbB5p1PHjyGmd12vVq10+c1uGRY6chFZJ4mYbzTX0bdCV7/1opaKDVg60Tm xn0Jx28pJLqjV36Qpu/eULNTnk1DU1E=

Sello del SAT

KJRZTVQ1c050grT/pvT224K1x453mh6zpvcm0vzB/d2LpHIN2xyXrMBUwvKxEPS4WS1yYVo0qnOqUemqXWPYbELdmRCRSVz4PzZ1V8wEJXc33EnvlRqiZwd1b0f/31U1gNs1kscE68Y jgzAT5Lmh12ik6q1Pagk3VKD1MRV1GQ=

Cadena original del complemento de certificación digital del SAT

||1.0|0E83CFAB-31DD-4CD1-AF12-3EB3629A3C6D|2016-07-08T15:24:32|X16wxheo9w5AYVJtA0d1.9/MyMjFFjKPWeiOgCJ8qf1yqvxdDkeJ3iC/hpoCr52Ekk193biWk3c2cm+J2xvbB5p1PHjyGmd12vVq10+c1uGRY6chFZJ4mYbzTX0bdCV7/1opaKDVg60Tm xn0Jx28pJLqjV36Qpu/eULNTnk1DU1E-|000010000000202864883||



**Instituto de Movilidad y Transporte del Estado de Jalisco**

Fecha: 08/Jul/2016

RFC: IMT130929RT2

Reg Pat: Z2937002389

Hora: 15:22:26

Reg Fiscal: Persona Moral No Contribuyente

Lugar de expedición: Zapopan Jalisco

**1002002001 - Godinez Macias Eva Angelina**

Periodo 12 Quincenal

16/Jun/2016 - 30/Jun/2016

RFC:

Días de Pago: 15

CURP:

Fecha Pago: 30/Jun/2016

Fecha Ini Relación Lab:

Puesto: COORDINADOR DE AREA

Jornada:

Depto: Dirección de Administracion y Finanzas

NSS:

SDI: \$ 680.5

Tipo salario:

Percepciones					Deducciones				
Agrup SAT	No.	Concepto	Gravado	Exento	Total	Agrup SAT	No.	Concepto	Total
001	001	Sueldo	9,766.05	0.00	9,766.05	002	049	I.S.R. (sp)	1,780.36
022	029	Prima Quinquenal	0.00	146.08	146.08	004	099	Ajuste al neto	0.17
029	032	Despensa	643.00	0.00	643.00	004	175	Aportacion al Fondo (I)	1,123.10
017	039	Subsidio al Empleo (sp)	0.00	0.00	0.00	004	176	Prestamo Hipotecario	2,512.65
036	132	Ayuda para Transporte	428.50	0.00	428.50	004	179	Prestamo PLMP (Ipeja)	2,369.55
040	134	INGRESOS PROPIOS	0.00	0.00	0.00				
<b>Suma de Percepciones \$</b>					<b>10,837.55</b>	<b>146.08</b>	<b>10,983.63</b>	<b>Subtotal \$</b>	<b>10,983.63</b>
								<b>Descuentos \$</b>	<b>6,005.47</b>
								<b>Retenciones \$</b>	<b>1,780.36</b>
								<b>Total \$</b>	<b>3,197.80</b>
								<b>Neto del recibo \$</b>	<b>3,197.80</b>

Importe con letra

tres mil ciento noventa y siete pesos 80/100 M.N.

Se provee a continuación un código QR correspondiente y recibo de la empresa a cuya mencionada la cantidad neta a que este documento se refiere estando conforme con las percepciones y deducciones que en el presente especificados.

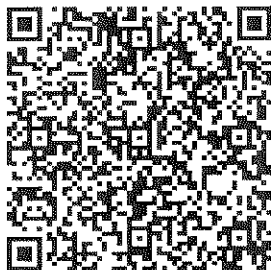

Método de pago: Efectivo

Firma del empleado

**Este documento es una representación impresa de un CFDI**

Pago en una sola exhibición

Emitido desde: **CONTPAQI NÓMINAS**

Serie del Certificado del emisor: 00001000000301470810

Folio Fiscal UJID: 6574D069-A723-4867-9620-268FC837261F

No. de serie del Certificado del SAT: 00001000000202864883

Fecha y hora de certificación: 2016-07-08T15:22:45

Sello digital del CFDI

P3kt6enxBH1ZBXG8MG3485Z9JFKc1DRfC2mEQb/By5yU5v168QwAE1Xg5QwaJzwp2jKzi7q63XDL13wehOh2234Awqh2iJ6B9AV3qiN/fBg520FSmijGmsXNmKncLGuPLKcE4wZbGnQoRYswAegic5cumqE0RqRLEbi/9vjtw-

Sello del SAT

eopyej3VxmKbRkxktZb91SjG/1LHqz3Rj0G21L2UR4mTt32BNXCLAhNZZJWjouwIra545F910/R7vbUxVkybTSqMT2TkbB6nAWxLjX5UmAjlqzRqwkCL2N/FTSnYxL2woFuglWGu doY6yY8ri21D5BhpLrjUHWkqTdzx9pk-

Cadena original del complemento del certificación digital del SAT

||1.0|B574D069-A723-4867-9620-268FC837261F|2016-07-08T15:22:45|P3kt6enxBH1ZBXG8MG3485Z9JFKc1DRfC2mEQb/By5yU5v168QwAE1Xg5QwaJzwp2jKzi7q63XDL13wehOh2234Awqh2iJ6B9AV3qiN/fBg520FSmijGmsXNmKncLGuPLKcE4wZbGnQoRYswAegic5cumqE0RqRLEbi/9vjtw-|00001000000202864883||

**Instituto de Movilidad y Transporte del Estado de Jalisco**

Fecha: 08/Jun/2016

RFC: IMT130929RT2

Reg Pat: Z2937002389

Hora: 15:22:47

Reg Fiscal: Persona Moral No Contribuyente

Lugar de expedición: Zapopan Jalisco

**1005004007 - Huacuja Ascencio Emmanuel**

Periodo 12 Quincenal

16/Jun/2016 - 30/Jun/2016

RFC:

Dias de Pago: 15

CURP:

Fecha Pago: 30/Jun/2016

Fecha Ini Relación Lab:

Puesto: Tecnico Especializado3610

Jornada:

Depto: Direccion de Movilidad no Motorizada

NSS:

SDI: \$ 0

Tipo salario:

Percepciones					Deducciones				
Agrup SAT	No.	Concepto	Gravado	Exento	Total	Agrup SAT	No.	Concepto	Total
001	001	Sueldo	6,606.90	0.00	6,606.90	002	049	I.S.R. (sp)	1,055.04
029	032	Despensa	564.00	0.00	564.00	004	099	Ajuste al neto	-0.04
017	039	Subsidio al Empleo (sp)	0.00	0.00	0.00	004	175	Aportacion al Fondo (I	0.00
036	132	Ayuda para Transporte	330.50	0.00	330.50				
040	134	INGRESOS PROPIOS	0.00	0.00	0.00				
<b>Suma de Percepciones \$</b>					<b>7,501.40</b>	<b>0.00</b>	<b>7,501.40</b>		
					<b>Subtotal \$</b>		<b>7,501.40</b>		
					<b>Descuentos \$</b>		<b>-0.04</b>		
					<b>Retenciones \$</b>		<b>1,055.04</b>		
					<b>Total \$</b>		<b>6,446.40</b>		
					<b>Neto del recibo \$</b>		<b>6,446.40</b>		

Importe con letra

seis mil cuatrocientos cuarenta y seis pesos 40/100 M.N.

Se puso a mi disposición el archivo XML, la correspondencia y recibo de la empresa arriba mencionada la cantidad neto a que este comprobante se refiere estando conforme con las percepciones y deducciones que en el apartado especificados

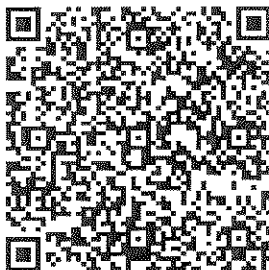

Método de pago: Efectivo

Firma del empleado

Este documento es una representación impresa de un CFDI

Pago en una sola exhibición

Emitido desde: **CONTPAQI NÓMINAS**

Serie del Certificado del emisor: 00001000000301470610

Folio Fiscal UUID: FAF26026-6203-4D8A-A71A-A13320FF79C5

No. de serie del Certificado del SAT: 00001000000202864833

Fecha y hora de certificación: 2016-07-08T15:24:34

Sello digital del CFDI

vbvFY3b12am3idYdw9yr+jY/Sm95CqjLJld07TWcxLh0SjodznDKkzXyZW7hAF3QSFP971YbAhz/QNamiv8tGCTChXFLodQV69+swAVUZi1V7/+07GB3CKY3YhoSA0FcB17TKahPqPt6SNniSe6ADV8RXE6Phi rrrwOvS6YUQ1A-

Sello del SAT

SvbVbz2LgSxPqF1kTyTpSFLotU/DJKT22aFDr/dzu0YJdvx5c6nM+jBoASrboS2/1gNMwg99Rpki2vFB6qpvh1BqE7XSu0Unbeqp99yr3R6pBcQ/9mQWKZmj213Lerid0cQ8PCNEV5WVKNG08byx0v10bhF2GD7fzE1Vjbo-

Cadena original del complemento del certificación digital del SAT

111.01FAF26026-6203-4D8A-A71A-A13320FF79C512016-07-08T15:24:34|vbvFY3b12am3idYdw9yr+jY/Sm95CqjLJld07TWcxLh0SjodznDKkzXyZW7hAF3QSFP971YbAhz/QNamiv8tGCTChXFLodQV69+swAVUZi1V7/+07GB3CKY3YhoSA0FcB17TKahPqPt6SNniSe6ADV8RXE6Phi rrrwOvS6YUQ1A=1000010000000202864833|

**Instituto de Movilidad y Transporte del Estado de Jalisco**

Fecha: 08/Jul/2016

RFC: IMT130929RT2

Reg Pat: Z2937002389

Hora: 15:22:29

Reg Fiscal: Persona Moral No Contribuyente

Lugar de expedición: Zapopan Jalisco

**1002005001 - Maciel Garcia Fernando Jose Miguel**

Periodo 12 Quincenal

16/Jun/2016 - 30/Jun/2016

RFC:

Días de Pago: 15

CURP:

Fecha Pago: 30/Jun/2016

Fecha Ini Relación Lab:

Puesto: Auxiliar Contable

Jornada:

Depto: Dirección de Administracion y Finanzas

NSS:

SDI: \$ 317.82

Tipo salario:

Percepciones					Deducciones				
Agrup. No. SAT	No.	Concepto	Gravado	Exento	Total	Agrup. No. SAT	No.	Concepto	Total
001	001	Sueldo	4,785.90	0.00	4,785.90	002	049	I.S.R. (sp)	615.02
029	032	Despensa	407.50	0.00	407.50	004	057	P C P (Ipejal)	1,596.00
017	039	Subsidio al Empleo (sp)	0.00	0.00	0.00	004	099	Ajuste al neto	0.00
036	132	Ayuda para Transporte	248.00	0.00	248.00	004	175	Aportacion al Fondo (I	550.38
040	134	INGRESOS PROPIOS	0.00	0.00	0.00				
<b>Suma de Percepciones \$</b>					<b>5,441.40</b>	<b>0.00</b>	<b>5,441.40</b>		
					<b>Subtotal \$</b>		<b>5,441.40</b>		
					<b>Descuentos \$</b>		<b>2,146.38</b>		
					<b>Retenciones \$</b>		<b>615.02</b>		
					<b>Total \$</b>		<b>2,680.00</b>		
					<b>Neto del recibo \$</b>		<b>2,680.00</b>		

Importe con letra

dos mil seiscientos ochenta pesos 00/100 M.N.

Se pide a la abscucion el archivo XML, correspondiente y recibo de la empresa arriba mencionada la cantidad para a que este documento se refera estando conforme con las percepciones y deducciones que en el aparecen especificados



Método de pago: Efectivo

Firma del empleado

Este documento es una representacion impresa de un CFDI

Pago en una sola exhibicion

Emitido desde: **CONTPAQI NCMINAS**

Serie del Certificado del emisor: 00001000000301470610

Folio Fiscal UUID: 0F2600C-0195-4E94-9E51-309B64537FDA

No de serie del Certificado del SAT: 00001000000202864883

Fecha y hora de certificación: 2016-07-08T15:22:55

**Sello digital del CFDI**

IGj9H1/B3Aqvj1H160oNUWUHQYuaFoepzRK0T+FOdVaEwaGcmzI6qKuGE6bHfMoEvmD5tYygiLUYFx9/pkXw4s07RWPJfMsQ1Hu42q7J6s55FjnHLeXQtol/Pu3X119GYaromveNg6pV3qQthWW+XYrg2VQz1fwz5j+PO2jxQ-

**Sello del SAT**

jYqTks18Dpx0n+Bh7aj/9/f6CbQZMZUu6okwz1rJSZCqx4s+jF9dNnTtLtaA9ByLMI sBfjvY54JNfqqD8hWxb1HPQ3c3TWoo6/wbz92hNz:FLJMW7zJdrPCYeUN7ay/716Poc9eb2bmsQFBxSnbfsCobmGNhA97+VK7gDBKsYqha-

**Cadena original del complemento del certificación digital del SAT**

11.010F2600C-0195-4E94-9E51-309B64537FDA|2016-07-08T15:22:55|IGj9H1/B3Aqvj1H160oNUWUHQYuaFoepzRK0T+FOdVaEwaGcmzI6qKuGE6bHfMoEvmD5tYygiLUYFx9/pkXw4s07RWPJfMsQ1Hu42q7J6s55FjnHLeXQtol/Pu3X119GYaromveNg6pV3qQthWW+XYrg2VQz1fwz5j+PO2jxQ-|00001000000202864883|

# POLIZA DE INGRESOS

CUENTA	SUB-CTA.	NOMBRE	PARCIAL	DEBE	HABER
500		<u>COSTOS, SERVICIOS GENERALES</u>		22958 <sup>16</sup>	
	200102	MATERIAS LIMPIEZA			
100		<u>BANCO</u>			22958 <sup>16</sup>
	102102	Cuenta MESSORA/INT			

**SUMAS IGUALES**

**CONCEPTO**

PAGO FACTURA A 3416 por la compra de MATERIAL DE LIMPIEZA

1004  
RENTAFONIA

CONTROL	HECHO POR	REVISADO	AUTORIZADO	AUXILIARES	DIARIO
				FECHA	POLIZA No.
				29/01/2014	E-041

Mis operaciones frecuentes - Traspasos a otros bancos

INSTITUTO DE MOVILIDAD Y TRASPORTE DEL ESTADO DE J

29/06/2016

Resultado del traspaso

Cuenta de retiro:	0195167078
Tipo de operación:	Interbancario con / sin chequera
Banco destino:	BANORTE/ IXE
Cuenta de depósito:	072320008697177140
Nombre del beneficiario:	PACKLIFE SA DE CV
Nombre corto:	PACKLIFE
Importe:	\$22.958.16
Fecha de operación:	29/06/2016
Forma de depósito:	DIA SIGUIENTE
Concepto de pago:	FACTURA A 3416
Referencia numérica:	3687
Folio de internet:	2344399629

 Puedes obtener tu Comprobante Electrónico de Pago (CEP) en la página de Banxico <https://www.banxico.org.mx/cep/>

 El traspaso se encuentra en proceso de validación y aplicación, le recomendamos verificar el depósito en el banco destino.

BBVA BANCOMER, S.A., INSTITUCION DE BANCA MULTIPLE, GRUPO FINANCIERO BBVA BANCOMER.

Cerrar

Imprimir



**PackLife**  
COMERCIO ELECTRONICO

**PACKLIFE S.A. DE C.V.**

RFC. PAC130412341  
 Esteban Alatorre # 1508 Col. Oblatos  
 CP. 44700 Guadalajara, Jalisco, Mex.

**FACTURA**

**A 3416**

**FACTURADO A:**

INSTITUTO DE MOVILIDAD Y TRANSPORTE DEL ESTADO DE JALISCO  
 RAMON CORONA 180 P. ALTA  
 ZAPOPAN CENTRO, ZAPOPAN  
 ZAPOPAN JALISCO C.P. 45100 MEXICO  
 Tel. 33 1377-8888 RFC. IMT130929RT2

**FOLIO SAT**

3906BF99-6A2F-46B3-B3EF-E0BE505DA961

Fecha de emisión: 20/06/2016 15:17:19  
 Fecha de certificación: 20/06/2016 15:22:18  
 Certificado emisor: 00001000000300023593  
 Certificado SAT: 00001000000203495475

**ENTREGAR A:**

Almacén: GENERAL  
 Lugar de Expedición: GUADALAJARA, JALISCO  
 Agente de Venta: NANCY BECERRA BAUTISTA  
 Pedido: 3687  
 Fecha de entrega:  
 Horario:

Método de pago: CREDITO

Condiciones de pago: Pago a 8 días

Fecha de vencimiento: 28/06/2016

Cantidad	Unidad	Código	Descripción	Valor uni.	Importe
15.00	CAJA C/20	06ELJ6015	TOALLA INTERDOBLADA ELITE BCA HD 20/100 PZAS.	156.00	2,340.00
15.00	CAJA C/12	06ELI5957	ROLLO HIGIENICO ELITE 180 MTS	207.00	3,105.00
6.00	PIEZA	05CUP16G	CUBETA CUPLASA # 16 VERDE CAP. 14.5 LTS.	36.50	219.00
20.00	PIEZA	08SALHO27	ELIMINADOR DE OLORES EN AEROSOL WIESE 323 GRS. FLORAL	41.94	838.80
6.00	PIEZA	09FERLA80	LIJA DE AGUA # 80	8.00	48.00
2.00	BIDON	08ECOCL20	CLORO ECO AL 6% 20 LITROS	70.00	140.00
1.00	BIDON	08ECOPI2	LIMPIADOR MULTIUSOS ECO PINO 20 LTS.	134.50	134.50
1.00	BIDON	08ECOLV2	LIMPIADOR MULTIUSOS ECO 20L. LAVANDA	134.50	134.50
1.00	PAQUETE	01ROM10K	DETERGENTE EN POLVO ROMA 10 KILOS	261.00	261.00
1.00	BULTO	01UTT10K	DETERGENTE EN POLVO UTIL 10 KILOS	168.00	168.00
4.00	PIEZA	02CAS8175	TRAPEADOR MODELO 750 BSATON MADERA CASTOR	48.50	194.00
15.00	KG	04CAMBDN5	BOLSA DE CAMISETA NEGRA B/D JUMBO	27.20	408.00
15.00	KG	04CAMBDN3	BOLSA DE CAMISETA NEGRA B/D GRANDE	25.50	382.50
10.00	KG	04CAMBDN2	BOLSA DE CAMISETA NEGRA B/D MEDIANA	24.50	245.00
40.00	PIEZA	01AXILP425	AXION PASTA LIMA LIMON 425 GRS.	27.00	1,080.00
15.00	CAJA C/6	06ELI5971	TOALLA EN ROLLO BLANCA ELITE 180 MTS.	237.70	3,565.50
5.00	CAJA C/12	06ELI6022	SERVILLETA TRADICIONAL ELITE C/500PZAS.	278.50	1,392.50
20.00	PIEZA	01FABFA1	FABULOSO FRESCO AMANECER 1 LITRO	16.30	326.00
4.00	BIDON	08ECOJD2	JABON LIQUIDO P/MANOS ECO 20 LITROS DO-V	235.50	942.00
25.00	PIEZA	01LIRN100	JABON LIRIO NEUTRO DE 100 GRS.	5.00	125.00
50.00	PIEZA	08SALRE10	PASTILLA REDONDA WIESE 70 GRS.	6.50	325.00
4.00	PIEZA	01PLGS378	PLEDGE SACUDIDOR 378 GRS.	54.00	216.00
4.00	PIEZA	02BARELB	ESCOBA BARRE BARRE DE LUJO CON BASTON	22.50	90.00

Este documento es una representación impresa de un CFDI

\*\*\* PAGO EN UNA SOLA EXHIBICIÓN \*\*\*

10.00	PIEZA	023MMP94	FIBRA 3M CON ESPONJA P-94	15.60	156.00
6.00	PIEZA	01WINV750	WINDEX LIMPIA VIDRIOS 750 ML.	32.40	194.40
2.00	KG	08CAMP1	PASTILLA DE CLORO 1"	89.80	179.60
1.00	GALON	08ECOMO5	ACEITE PARA MOP ECO 5 LITROS	140.00	140.00
8.00	PIEZA	08ECOSS5	SARRISIDA ECO 5 LITROS	44.00	352.00
10.00	PIEZA	09FERLA100	LIJA DE AGUA GRANULADA #100	8.00	80.00
20.00	PAQUETE	03REYPT6	PLATO TERMICO REYMA P6 C/25	9.00	180.00
1.00	CAJA C/15	03JAGP5L	PLATO PLAST. BLANCO #5 LISO C/20PZAS.	422.50	422.50
1.00	CAJA C/50	03FANSP1	CUCHARA CHICA FANTASY C/50PZAS.	271.56	271.56
20.00	PIEZA	02CAS9301B	PAÑO DE MICROFIBRA AZUL CASTOR	20.10	402.00
1.00	BIDON	08ECOLL20	JABON LAVA LOZA ECO LIMA LIMON 20 LITROS	277.20	277.20
8.00	PIEZA	01HARPP750	HARPIC POWER PLUS 750 ML.	47.82	382.56
2.00	PIEZA	05ECORL3	RECOGEDOR ECO LAMINA MEDIO BOTE	21.70	43.40
2.00	PIEZA	05ECORP1	RECOGEDOR PLASTICO ECO CHICO V.COLORES	15.00	30.00

Subtotal	19,791.52
IVA	3,166.64
TOTAL	22,958.16

**Importe con letra:**

Veintidos Mil Novecientos Cincuenta y Ocho Pesos 16/100 M.N.

**Cadena original del complemento de certificación digital de SAT:**

||1.0|3906BF99-6A2F-46B3-B3EF-E0BE505DA961|2016-06-20T15:22:18|pM0W5dLnfWYvaK3ai/dR9BeUVXm/N2j|VbxJeRjnZ/UgCQZShhN+Q5zTzNRJ3Tap+Wap6A/VN+LHLMl/ntL++fpI1ps0jgqKXsS4rBIsVIQJ/MMp7XoT+ES5bKIW0m8OHJWAIdv6ste2VHVxkFMrmLYC/HrcmHMFb/j1t0pXA=|00001000000203495475||

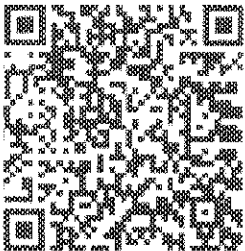

**Sello digital del Emisor:**

pM0W5dLnfWYvaK3ai/dR9BeUVXm/N2j|VbxJeRjnZ/UgCQZShhN+Q5zTzNRJ3Tap+Wap6A/VN+LHLMl/ntL++fpI1ps0jgqKXsS4rBIsVIQJ/MMp7XoT+ES5bKIW0m8OHJWAIdv6ste2VHVxkFMrmLYC/HrcmHMFb/j1t0pXA=

**Sello digital del SAT:**

y7cQDPLF/8kq65Es/gSXBtN9nIsuB+bcVSqsCZIGIraWfZ8Iue9UKBE7V9gTKGHZ36ZQIEEaZptrn/7R6cv/S3bt56I9LIX3rgOE7a7auUMv/v85IT3xbr5oRzx26C/s2BTeeWwxCAb8vvnWg642/I4cmgl/zfZirkige+KA+k=

Por el presente pagaré reconozco mi deber y obligo a pagar en esta ciudad o en cualquier otra en que se requiera de pago a PACKLIFE S.A. DE C.V. o a su orden el día de su vencimiento la cantidad de \$ Valor recibido en entera satisfacción la cantidad que para este pagaré es parte de cantidad mayor, por la se otorgan otros pagarés con vencimientos posteriores y queda expresamente convenido que si no es pagado este documento recíprocamente a su vencimiento, se darán por vencidos anticipadamente los demás pagarés a que se refiere esta cláusula. Este pagaré es mercantil y está regido por la Ley General de Títulos y Operaciones de Crédito en su artículo 173 parte final y artículos correlativos, por no ser pagaré domiciliado. De no verificarse el pago de la cantidad que este pagaré expresa el día de su vencimiento, abonaré el rédito de 5 % (cinco por ciento) mensual por todo el tiempo que este insoluto, sin perjuicio al cobro mas los gastos que por ello se originen.

FIRMA DE CONFORMIDAD

PACKLIFE S.A. de C.V.

NO SE ADMITE DEVOLUCIONES

DESPUES DE 48 HRS

DEBE DE REVISAR SU MERCANCIA

IMTJ

Instituto de Movilidad y Transporte del Estado de Jalisco

21 JUN 2016

RECIBIDO

HORA: 12:10

FIRMA: Sonia

ORIGINAL

Orden de Compra				
PROVEEDOR			FECHA DE NUESTRO PEDIDO	
PACKLIFE, S.A. DE C.V., AT'N. NANCY BECERRA BAUTISTA, ESTEBAN ALATORRE, NÚM. 1508, COL. OBLATOS, C.P.44700, GUADALAJARA, JALISCO MEXICO, TEL. 3644-9782 Y 9627-7745, EMAIL.			16/06/2016	
			FECHA DE ENTREGA	
			3 DIAS	
REQUISICION No.	DEPTO.SOLICITANTE	CONDICIONES DE PAGO	CONFIRMACION DE NUESTRO	
OPD/IMTJ/DAF/029/16	DIRECCION DE ADMINISTRACION Y FINANZAS	TRANSFERENCIA	TELEFONICO	
CANTIDAD	CONCEPTO		PRECIO	IMPORTE
1	15	CAJA TOALLA INTERDOBLADA ELITE BCA HD 20/100 PZAS CVE 06EL16015 CVE 06EL16015	156	2340
2	15	CAJA ROLLO HIGIENICO ELITE 180 TS CVE 06ELI5957	207	3105
3	6	PIEZA CUBETA NÚM. 16 CAPACIDAD 14.5 LTS CVE 05CUP16G	36.5	219
4	20	PIEZA ELIMINDOR DE OLORES EN AEROSOL 323 GRS CVE 08SALHO27	41.94	838.8
5	6	PIEZA LIJA DE AGUA #8 CVE 09FERLA80	8	48
6	2	BIDON CLORO ECO AL 6% 20 ITROS CVE 08ECOCL20	70	140
7	1	BIDON LIMPIADOR MULTIUSOS ECO PINO 20 LTS CVE 08ECOPI2	134.5	134.5
8	1	BIDON LIMPIADOR MULTIUSOS ECO LAVANDA 20 LTS CVE 08ECOLV2	134.5	134.5
9	1	PIEZA DETERGENTE EN POLVO ROMA 10 KG CVE 01ROM10K	261	261
10	1	PIEZA DETERGENTE EN POLVO UTIL 10 KG CVE 01UTI10K	168	168
11	4	PIEZA TRAPEADOR MODELO 750 BASTON MADERA CASTOR CVE 02CAS8175	48.5	194
12	15	KILO BOLSA DE CAMISETA NEGRA B/D JUMBO CVE 04CAMBDN5	27.2	408
13	15	KILO BOLSA DE CAMISETA NEGRA B/D GRANDE CVE 04CAMBDN3	25.5	382.5
14	10	KILO BOLSA DE CAMISETA NEGRA B/D MEDIANA CVE 04CAMBDN2	24.5	245
15	40	PIEZA AXION PASTA LIMA LIMON 425 GRS CVE 01AXILP425	27	1080
16	15	PAQUETE TOALLA EN ROLLO BLANCA ELITE C/500 PZAS CVE 06ELI5971	237.7	3565.5
17	5	CAJA SERVILLETA TRADICIONAL ELITE C/500 PZAS CVE 06ELI6022	278.5	1392.5
18	20	PIEZA FABULOSO 1 LITRO CVE 01FABFA1	16.3	326
19	4	BIDON JABON LIQUIDO PARA MANOS ECO 20 LITROS DO-V CVE 08ECOJD2	235.5	942
20	25	PIEZA JABON LIRIO NEUTRO DE 100 GRS. CVE 01LIRN100	5	125
21	50	PIEZA PASTILLA REDONDA WIESE 70 GRS CVE 08SALRE10	6.5	325
22	4	PIEZA PLEDGE SACUDIDOR 378 GRS CVE 01PLGS378	54	216
23	4	PIEZA ESCOBA BARRE BARRE DE LUJO DE LUJO CON BASTON CVE 02BARELB	22.5	90
24	10	PIEZA FIBRA 3M CON ESPONJA P-94 CVE 023MMP94	15.6	156
25	6	PIEZA WINDEX LIMPIA VIDRIOS 750 ML CVE 01WINV750	32.4	194.4
26	2	KILO PASTILLA DE CLORO"1" CVE08CAMPC1K	89.8	179.6
27	1	GALON ACEITE PARA MOP ECO 5LTS CVE08ECOMOS	140	140
28	8	GALON SARRICIDA ECO 5 LITROS CVE 08ECOSSS	44	352
29	10	PIEZA LIJA DE AGUA GRANULADA #100 CVE 09FERLA100	8	80
30	1	CAJA PLATO TERMICO REYMA P6 C/25 PIEZAS CVE 03REYPT6	9	180
31	1	CAJA PLATO PLASTICO BLANCO LISO #5 C/20 PZAS CVE 03JAGP5L	422.5	422.5
32	1	CAJA CUCHARA CHICA FANTASY C/50 PZAS CVE 03FANSP1	271.56	271.56
33	20	PIEZA PAÑO DE MICROFIBRA CASTOR CVE 02CAS9301B	20.1	402
34	1	BIDON JABON LAVA LOZA ECO LIMA LIMON 20 LITROS CVE 08ECOLL20	277.2	277.2
35	8	PIEZA HARPIC POWER PLUS 750 ML 01HARP750	47.82	382.56
36	2	PIEZA RECOGEDOR DE LAMINA MEDIO BOTE CVE 05ECORL3	21.7	43.4
37	2	PIEZA RECOGEDOR DE PLASTICO ECO CHICO CVE 05ECORP1	15	30
OBSERVACIONES			SUB-TOTAL	19,791.52
COMPRA DE MATERIAL DE LIMPIEZA NECESARIO PARA LOS EMPLEADOS Y OFICINAS DEL IMTJ			I.V.A.	3,166.64
			TOTAL	22,958.16

ELABORO

REVISO

AUTORIZO



LCP NORMA ESPITIA GARCIA  
TECNICO ESPECIALIZADO A

ING. LUIS NAZARIO RAMIREZ ORTEGA  
DIR. DE ADMINISTRACION Y FINANZAS DEL IMTJ

DR. MARIO CORDOVA ESPAÑA  
DIRECTOR GENERAL DEL IMTJ



# POLIZA DE INGRESOS

CUENTA	SUB-CTA.	NOMBRE	PARCIAL	DEBE	HABER
500		<u>GASTOS y SERVICIOS GENERALES</u>		\$ 5746 <sup>64</sup>	
	200/000	RECONOCIMIENTO DE PASIVIDAD y EQUIPO			
100		<u>BANCOS</u>			\$ 5746 <sup>64</sup>
	102/002	Cuenta Corriente / INT			

**SUMAS IGUALES**

**CONCEPTO**

Pago Factura A 1036 por el reconocimiento de Copiadora del periodo 15/05/2016 al 15/06/2016

CONTROL	HECHO POR	REVISADO	AUTORIZADO	AUXILIARES	DIARIO
				FECHA	POLIZA No.
				29 / junio / 2016	E-042



Mis operaciones frecuentes - Traspasos a otros bancos

INSTITUTO DE MOVILIDAD Y TRASPORTE DEL ESTADO DE J

29/06/2016

Resultado del traspaso

Cuenta de retiro:	0195167078
Tipo de operación:	Interbancario con / sin chequera
Banco destino:	HSBC
Cuenta de depósito:	021320040484775418
Nombre del beneficiario:	COPIADORAS OCHOA SA DE CV
Nombre corto:	COPIAOCHOA
Importe:	\$5,746.64
Fecha de operación:	29/06/2016
Forma de depósito:	DIA SIGUIENTE
Concepto de pago:	FACTURA A 10306
Referencia numérica:	290616
Folio de internet:	1664399637

 Puedes obtener tu Comprobante Electrónico de Pago (CEP) en la página de Banxico <https://www.banxico.org.mx/cep/>

 El traspaso se encuentra en proceso de validación y aplicación, le recomendamos verificar el depósito en el banco destino.

BBVA BANCOMER, S.A., INSTITUCION DE BANCA MULTIPLE, GRUPO FINANCIERO BBVA BANCOMER.

Cancelar

Imprimir



Factura
SERIE: A
FOLIO: 10306
FECHA: 25/6/2016 13:02:45

Documento Válido

Copiadoras Ochoa, S.A. de C.V.

COC100722JV0 Cruz Verde No. 521 Artesanos,
Guadalajara 44200
Guadalajara Jalisco Mexico

www.tecnocopy.com.mx

Cliente: Instituto de Movilidad y Transporte
del Estado de Jalisco
R.F.C.: IMT130929RT2
Domicilio: Ramón Corona No. 180
Teléfono: (33) 1377-8888
Ciudad: Zapopan
Colonia: Centro
Estado: Jalisco
C.P.: 45100
País: México

Lugar de Expedición: CRUZ VERDE 521, ARTESANOS, 44200, GUADALAJARA, GUADALAJARA, JALISCO, MEXICO

Table with 5 columns: Cantidad, Unidad, Concepto / Descripción, Valor Unitario, and Importe. It lists two items: 'Copias / Impresiones Monocromáticas' and 'Copias / Impresiones a Color'.

Table with 2 columns: Description and Amount. Includes 'Importe con letra' (CINCO MIL SETECIENTOS CUARENTA Y SEIS PESOS 64/100 M.N.) and 'Método de Pago' (Cheque Bancomer).

Table with 2 columns: Description and Amount. Includes 'SUBTOTAL: 4,954.00', 'I.V.A.: 792.64', and 'TOTAL: 5,746.64'.

FIRMA DE CONFORMIDAD



Este documento es una representación impresa de un CFDI
Efectos fiscales al pago
PAGO EN UNA SOLA EXHIBICION

Table with 2 columns: Field and Value. Fields include 'Serie del Certificado del emisor', 'Folio fiscal', 'No de Serie del Certificado del SAT', and 'Fecha y hora de certificación'.

Sello digital del CFDI
mFyY1BsgPP1VhgJX3ebDZ+RAA1z4uRtK6D1AwUf/PDSTyG5IootRVNzJew7DKK1S8QZFEtbiEanKaYgACtCeYh
ETPz0VUXS4hHhK0CF9uhLR:Rady1W4okLn0z0z0pky0yMHAC4mYAcHYQwDfEdoP595mStDz1L918p06D/+aco=

Sello del SAT
J-8evF3P3ce/-Bjncv0GStv/3Pn/Yx0cph?Dncatt5w6R+Z11FpNTP186VI7W4UC1L7ZcMLK2ItY6
MA0acImrdsh866eSRh69LWkncPocakr8B1yucX1Np-qvN+2XKuuDjy0v57110etEC7p8q2cx3WkTzwx
NVEKYCNLNa-

Cadena original del complemento de certificación digital del SAT
||1.0|A7710m0-070-4K09-8E35-656667K444|2016-06-25T13:02:52|mFyY1BsgPP1VhgJX3ebDZ+RAA1z4uRtK6D1AwUf/PDSTyG5IootRVNzJew7DKK1S8QZFEtbiEanKaYgACtCeYhETPz0VUXS4hHhK0CF9uhLR:Rady1W4okLn0z0z0pky0yMHAC4mYAcHYQwDfEdoP595mStDz1L918p06D/+aco|4000100000000202864883|

**TASKalfa 400ci**

COPIADORAS OCHOA, S.A. DE C.V. &gt; Liliانا Nava &gt; Instituto de Movilidad y Transporte del Estado de Jalisco

Visión general	Medidores	Suministros	Atributos	Alertas	Códigos	Notas
Medidor	Total de páginas	Últimos 30 días	Último informe			
A3TOTALCOUNT	286	0	hace 18 horas			
A3_COLOR	136	0	hace 18 horas			
A3_MONO	150	0	hace 18 horas			
A4TOTALCOUNT	408	0	hace 18 horas			
A4_COLOR	233	0	hace 18 horas			
A4_MONO	175	0	hace 18 horas			
B4TOTALCOUNT	6	0	hace 18 horas			
B4_MONO	6	0	hace 18 horas			
B5TOTALCOUNT	39	0	hace 18 horas			
B5_COLOR	39	0	hace 18 horas			
COPIERCOLOR	12.003	0	hace 18 horas			
COPIERCOLOR_FULL	12.003	0	hace 18 horas			
COPIERMONO	82.574	0	hace 18 horas			
COPIERTOTAL	94.577	0	hace 18 horas			
FAXMONO	1.416	0	hace 18 horas			
FAXPORT1	1.416	0	hace 18 horas			
FAXTOTAL	1.416	0	hace 18 horas			
FOLIOTOTALCOUNT	4	0	hace 18 horas			
FOLIO_MONO	4	0	hace 18 horas			
LEDGERTOTALCOUNT	26.602	0	hace 18 horas			
LEDGER_COLOR	12.572	0	hace 18 horas			
LEDGER_MONO	14.030	0	hace 18 horas			
LEGALTOTALCOUNT	2.966	0	hace 18 horas			
LEGAL_COLOR	1.267	0	hace 18 horas			
LEGAL_MONO	1.699	0	hace 18 horas			
LETTERTOTALCOUNT	259.618	0	hace 18 horas			
LETTER_COLOR	97.102	0	hace 18 horas			
LETTER_MONO	162.516	0	hace 18 horas			
LIFECOUNTCOLOR_FULL	111.946	0	hace 18 horas			
OTHER1TOTALCOUNT	6	0	hace 18 horas			
OTHER1_MONO	6	0	hace 18 horas			
OTHER2TOTALCOUNT	741	0	hace 18 horas			
OTHER2_COLOR	596	0	hace 18 horas			
OTHER2_MONO	145	0	hace 18 horas			
PRINTCOLOR	99.943	0	hace 18 horas			
PRINTCOLOR_FULL	99.943	0	hace 18 horas			
PRINTMONO	94.764	0	hace 18 horas			
PRINTTOTAL	194.707	0	hace 18 horas			
SCAN	117.777	0	hace 18 horas			

# POLIZA DE INGRESOS

CUENTA	SUB-CTA.	NOMBRE	PARCIAL	DEBE	HABER
500		<u>Gastos y Servicios Generales</u>		4904	
	200100	Pasajes Aereos Nacionales			
100		<u>Bancos</u>			4904
	1021002	Cuenta Maestras/INTI			

**SUMAS IGUALES**

**CONCEPTO**

PAGO FACTURAS DDE 150317 y F 1309114492500 BOLETOS DE AVION DE JOSE LUIS SANTANA.

CONTROL	HECHO POR	REVISADO	AUTORIZADO	AUXILIARES	DIARIO
---------	-----------	----------	------------	------------	--------

FECHA: 22 JUNIO 2017 POLIZA No. E-043

BENTACORN 1004

Mis operaciones frecuentes - Traspasos Bancomer

INSTITUTO DE MOVILIDAD Y TRASPORTE DEL ESTADO DE J

29/06/2016

Resultado de transferencia

Cuenta de retiro:	0195167078
Cuenta de depósito:	0454214412
Nombre del tercero:	SEVILLA SOL VIAJES.S A DE CV
Fecha de operación:	29/06/2016
Nombre corto:	SEVILLASOL
Importe:	\$4,904.00
Folio de Internet:	0043996057

 El envío de los fondos en la cuenta del beneficiario quedará efectuado en el transcurso del día. Le recomendamos verificar su aplicación en la opción de Saldos y movimientos de su cuenta de retiro.

 La comisión por operación será aplicada el fin de mes y dependerá de la tarifa contratada para su servicio de Banca en Línea.

BBVA BANCOMER, S.A., INSTITUCION DE BANCA MULTIPLE, GRUPO FINANCIERO BBVA BANCOMER.

Cerrar

Imprimir



SEVILLA SOL VIAJES, S.A. DE C.V.

Luis Pérez Verdía No. 144 Col. Ladron de Guevara

Guadalajara, Jalisco C.P. 44600

Tel(s): (01-33) 36.69.53.20

RFC: SSV 871126 368

Expedido en: Guadalajara, Jalisco.

RESUMEN DEL SERVICIO  
**DBE - 150317**

Fecha 07/Jun/2016 - 13:41:08

Cliente 1103020051043

Vendedor 27

Tipo de cambio \$ 18.6283

INSTITUTO DE MOVILIDAD Y TRANSPORTE DEL ESTADO DE JALISCO.  
 RAMON CORONA 180 PLANTA ALTA  
 COL ZAPOPAN CENTRO, C.P.: 45100.  
 ZAPOPAN, JALISCO, MEXICO. TEL.: 1377-8888.  
 R.F.C.: IMT 130929RT2.

NOMBRE	RUTA / CONCEPTO / SERVICIO	CLAVE	No. DE BOLETOS	T.U.A.	I.V.A. TASA	TARIFA	CÓDIGO
1 SANTANA VERDUZCO/JOSE LUIS	GDL/MEX/GDL	AM	9114492500	730.00	560.00 16.01 %	3,498.00	2101020001000

LA CONTRAPRESTACIÓN SE PAGA EN UNA SOLA EXHIBICIÓN  
 GRACIAS POR SU PREFERENCIA  
 ( CUATRO MIL SETECIENTOS OCHENTA Y OCHO PESOS 00/100 M.N.)

VENDEDOR: LOURDES PONCE  
 C.C. CLAVE: MOVILIDAD  
 EMPLEADO:  
 ID TRAVEL:  
 SOLICITO: NORMA ALICIA RUVALCABA/33 1377  
 CÓDIGO:

TOTAL IVA AL:  
 16.00 560.00

TOTAL SERVICIOS: \$ 3,498.00  
 TOTAL I.V.A.: \$ 560.00  
 TOTAL T.U.A.: \$ 730.00  
 OTROS IMPUESTOS: \$ 0.00  
 TOTAL: \$ 4,788.00

MÉTODO DE PAGO:  
 PAGO NO IDENTIFICADO 4,788.00

total  
 4,904



AEROVIAS DE MEXICO SA DE CV  
 Paseo de la Reforma 445 A y B,  
 Cuauhtemoc, D.F., Mexico, C.P. 06500  
 AME880912I89

COMPROBANTE FISCAL DIGITAL POR INTERNET

FACTURA

Régimen General de ley Personas Morales  
 NO. DE SERIE DEL CERTIFICADO DEL CSD:  
 00001000000300243643  
 NO. DE SERIE DEL CERTIFICADO DEL SAT:  
 00001000000300171326  
 LUGAR DE EXPEDICION: Mexico DF

SERIE Y FOLIO: F-1399114492500  
 FECHA Y HORA DE CERTIFICACION: 08/06/2016 13:31:29  
 FOLIO FISCAL: 9401f46b-14bc-47a6-96be-2c2ce092235f  
 FECHA Y HORA DE EMISION: 08/06/2016 13:32:42  
 TIPO DE COMPROBANTE: ingreso

**DATOS CLIENTE**  
 INSTITUTO DE MOVILIDAD Y TRANSPORTE DEL ESTADO DE JALISCO  
 IMT130929RT2  
 RAMON CORONA 180 PLANTA ALTA  
 COL ZAPOPAN CENTRO, ZAPOPAN JALISCO, ZAPOPAN, JALISCO, MÉXICO 45100

**METODO DE PAGO: TRANSFERENCIA**  
 IATA: 8650327  
 PNR: AUHBVR

DESCRIPCION	UNIDAD DE MEDIDA	CANTIDAD	COSTO UNITARIO	TOTAL
1.- TRANSPORTACION AEREA	NA	1.00	3,498.00	3,498.00
TUA	NA	1.00	702.00	702.00
YR	NA	1.00	28.00	28.00

Esta Factura hace referencia a los No. de Boletos(S):

1399114492500

Observaciones:

**MONTE CON LETRA:** cuatro mil setecientos ochenta y ocho pesos 00/100 M.N.  
**PAGO EN UNA SOLA EXHIBICION**

<b>SUBTOTAL</b>	4,228.00
<b>IVA (16.00% *)</b>	560.00
<b>TOTAL</b>	4,788.00

\* Tratándose de Transportación Aérea Internacional y Franja Fronteriza, el IVA se calculará al 25% de la tasa general del 16%, de conformidad del Artículo 16 de la ley del IVA vigente.

COMPLEMENTO		Total Otros Cargos:		TUA	
Codigo de Cargo	Importe	28.00		702.00	
YR	28.00				

SELLO DIGITAL DEL CFDI

WhpF8Lvb111RCPJYpJcFaz4g1kX6vMUCOemOZW+aFBsRxmHhAet7PG28NxFBV84puc6i9lyXuceLss6bhz6A1VEffa8uxxeq  
 tErUJ0ZpBqW2/+vAXT9XhfVvYZ/eaftHtJZFIMca1WGCAdBz9Rp449krRAVY2dzX4Fr1yOnSA=

SELLO DEL SAT

JX16zWRolsYBI0W7y+mnKf0Rhz3RN0LQUqDNsqS0XRkn9Coq55TtNeJbepziKw13DgFDxdUT36pkwsWb/sUGCLVv30o+Ry  
 qhDb2ew9C5Rpr8BXgKg68MNeqav1sxBcwfJhUMF+1cdwdPglnsG26RmCeMD0KsV0L3A3s8Q8GdgGw=

CADENA ORIGINAL DEL COMPLEMENTO DE CERTIFICADO DIGITAL DEL SAT

||1.0|9401f46b-14bc-47a6-96be-2c2ce092235f|2016-06-08T13:31:29|WhpF8Lvb111RCPJYpJcFaz4g1kX6vMUCOemOZW+aFBsRxmHhAet7PG28NxFBV84puc6i9lyXuceLss6bhz6A1VEffa8uxxeqErUJ0ZpBqW2/+vAXT9XhfVvYZ/eaftHtJZFIMca1WGCAdBz9Rp449krRAVY2dzX4Fr1yOnSA=|00001000000300171326||

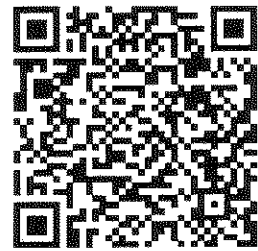





SEVILLA SOL VIAJES, S.A. DE C.V.  
 Luis Pérez Verdía No. 144 Col. Ladrón de Guevara  
 Guadalajara, Jalisco C.P. 44600  
 Tel(s): (01-33) 36.69.53.20  
 RFC: SSV 871126 368  
 Expedido en: Guadalajara, Jalisco.

FACTURA FISCAL	
<b>FBI - 66730</b>	
Fecha	07/Jun/2016 - 13:42:04
Cliente	1103020051043
Vendedor	27
Tipo de cambio	\$ 18.6283
Fecha Timbre	07/Jun/2016 - 13:41:26

INSTITUTO DE MOVILIDAD Y TRANSPORTE DEL ESTADO DE JALISCO  
 RAMON CORONA 180 PLANTA ALTA  
 COL ZAPOPAN CENTRO C.P. 45100  
 ZAPOPAN JALISCO MEXICO TEL. 1377-8888  
 R.F.C. IMT 130929RT2

Folio Fiscal: 360DA8C9-20E6-41B6-B3AB-035AA932120C

CANT.	NOMBRE	UNIDAD	ruta / CONCEPTO / SERVICIO	CLAVE	DOC. SERVICIO	T.U.A.	I.V.A.	TASA	TARIFA
1	1 SANTANA VERDUZCO/JOSE LUIS	No aplica	CUOTAS POR SERVICIO	CSA	DBE 150317	0.00	16.00	16.00%	100.00

**CONDICIONES DE PAGO EN UNA SOLA EXHIBICIÓN**

**PAGO:**  
 GRACIAS POR SU PREFERENCIA  
 ( CIENTO DIECISEIS PESOS 00/100 M.N.)  
 VENDEDOR: LOURDES PONCE

C.C. CLAVE: MOVILIDAD

EMPLEADO:  
 ID TRAVEL:  
 SOLICITO: NORMA ALICIA RUVALCABA/33 1377  
 CÓDIGO:

TOTAL IVA AL: 16.00

TOTAL SERVICIOS: \$ 100.00  
 TOTAL I.V.A. \$ 16.00  
 TOTAL T.U.A. \$ 0.00  
 OTROS IMPUESTOS: \$ 0.00  
**TOTAL: \$ 116.00**

**MÉTODO DE PAGO:**  
 PAGO NO IDENTIFICADO \$ 116.00

**Cadena Original Timbre:**

||1.0|360DA8C9-20E6-41B6-B3AB-035AA932120C|2016-06-07T13:41:26Z|YrSd9E4wEpXHC+qQyiGtppwY7pMnCtSTXCrM+0wOOz4k7GNxyxurI818A0OFmVc+b0OHTgLOrhKht0VHpAl8NNS4yvc/cKVVCso3BSAhnZwm80ocsxn0TBA0UIRM6SfMFdAifTIih83i09UD6yXcMxtaPr1RA/T6bVhXzMAIfrw=|00001000000202639096||

**Sello Digital SAT:**

YH53EUameYt5+J8vaBbdRPEBAMX0c3heMMqiP9S1pKxfvxYZC9bCctnTnwCyavBwW0/E0VzcxR8CwJrmXpkAc1DFipiJwrye6dosvz3V1YxLbbmtWvYK2N+uEJq5S4WkxQwbHm6WmFtrGs/XsnKJcpR+uOfJwdrpAa2nXzGGfY8=

**Sello Digital Timbre:**

YrSd9E4wEpXHC+qQyiGtppwY7pMnCtSTXCrM+0wOOz4k7GNxyxurI818A0OFmVc+b0OHTgLOrhKht0VHpAl8NNS4yvc/cKVVCso3BSAhnZwm80ocsxn0TBA0UIRM6SfMFdAifTIih83i09UD6yXcMxtaPr1RA/T6bVhXzMAIfrw=



# POLIZA DE INGRESOS

CUENTA	SUB-CTA.	NOMBRE	PARCIAL	DEBE	HABER
500		Costos y Servicios Generales		4904	
	200/040	Pasajes Aereos Nacionales			
		BANCOS			4904
	102/002	Cuenta Muestral (ZUTI)			

**SUMAS IGUALES**

**CONCEPTO**

Pago Facturas DBE 150348 y F 1399114992501 de EGERTON  
 PARA MISION DE ENLACE DE LA CEVE

1004

CONTROL	HECHO POR	REVISADO	AUTORIZADO	AUXILIARES	DIARIO
FECHA				POLIZA No.	
29/11/2016				E-044	

## Mis operaciones frecuentes - Traspasos Bancomer

INSTITUTO DE MOVILIDAD Y TRASPORTE DEL ESTADO DE J  
29/06/2016

## Resultado de transferencia

Cuenta de retiro:	0195167078
Cuenta de depósito:	0454214412
Nombre del tercero:	SEVILLA SOL VIAJES.S A DE CV
Fecha de operación:	29/06/2016
Nombre corto:	SEVILLASOL
Importe:	\$4.904 00
Folio de Internet:	0043996048

 El envío de los fondos en la cuenta del beneficiario quedará efectuado en el transcurso del día. Le recomendamos verificar su aplicación en la opción de Saldos y movimientos de su cuenta de retiro.

 La comisión por operación será aplicada el fin de mes y dependerá de la tarifa contratada para su servicio de Banca en Línea.

BBVA BANCOMER, S.A., INSTITUCION DE BANCA MULTIPLE, GRUPO FINANCIERO BBVA BANCOMER.

[Internet](#)[Internet](#)



SEVILLA SOL VIAJES, S.A. DE C.V.  
 Luis Pérez Verdía No. 144 Col. Ladrón de Guevara  
 Guadalajara, Jalisco C.P. 44600  
 Tel(s): (01-33) 36 69 53 20  
 RFC: SSV 871126 368  
 Expedido en: Guadalajara, Jalisco.

DOCUMENTO DE SERVICIO  
**DBE - 150318**

INSTITUTO DE MOVILIDAD Y TRANSPORTE DEL ESTADO DE JALISCO.  
 RAMON CORONA 180 PLANTA ALTA  
 COL ZAPOPAN CENTRO, C.P.: 45100.  
 ZAPOPAN, JALISCO, MEXICO. TEL.: 1377-8888.  
 R.F.C.: IMT 130929RT2.

Fecha 07/Jun/2016 - 13:41:14  
 Cliente 1103020051043  
 Vendedor 27  
 Tipo de cambio \$ 18.6283

NOMBRE	RTA / CONCEPTO/ SERVICIO	CLAVE	No. DE BOLETOS	T.U.A.	I.V.A. TASA	TARIFA	CÓDIGO
1 DE LA CRUZ CASTILLO/ENRIQUE	GDL/MEX/GDL	AM	9114492501	730.00	560.00 16.01 %	3,498.00	2101020001000

LA CONTRAPRESTACIÓN SE PAGA EN UNA SOLA EXHIBICIÓN  
 GRACIAS POR SU PREFERENCIA  
 ( CUATRO MIL SETECIENTOS OCHENTA Y OCHO PESOS 00/100 M.N.)

VENDEDOR: LOURDES PONCE  
 C.C. CLAVE: MOVILIDAD  
 EMPLEADO:  
 ID TRAVEL:  
 SOLICITO: NORMA ALICIA RUVALCABA/33 1377  
 CÓDIGO:

TOTAL IVA AL:  
 16.00 560.00

TOTAL SERVICIOS: \$ 3,498.00  
 TOTAL I.V.A.: \$ 560.00  
 TOTAL T.U.A.: \$ 730.00  
 OTROS IMPUESTOS: \$ 0.00  
**TOTAL: \$ 4,788.00**

**MÉTODO DE PAGO:**

PAGO NO IDENTIFICADO 4,788.00

total  
 4,904.



AEROVIAS DE MEXICO SA DE CV  
 Paseo de la Reforma 445 A y B,  
 Cuauhtemoc, D.F., Mexico, C.P. 06500  
 AME880912189

COMPROBANTE FISCAL DIGITAL POR INTERNET

FACTURA

Régimen General de ley Personas Morales  
 NO. DE SERIE DEL CERTIFICADO DEL CSD:  
 00001000000300243643  
 NO. DE SERIE DEL CERTIFICADO DEL SAT:  
 00001000000300171326  
 LUGAR DE EXPEDICION: Mexico DF

SERIE Y FOLIO: F-1399114492501  
 FECHA Y HORA DE CERTIFICACION: 08/06/2016 13:31:24  
 FOLIO FISCAL: 3a69d700-b266-4932-ab19-719946a76d00  
 FECHA Y HORA DE EMISION: 08/06/2016 13:32:37  
 TIPO DE COMPROBANTE: ingreso

**DATOS CLIENTE**  
 INSTITUTO DE MOVILIDAD Y TRANSPORTE DEL ESTADO DE JALISCO  
 IMT130929RT2  
 RAMON CORONA 180 PLANTA ALTA  
 COL ZAPOPAN CENTRO, ZAPOPAN JALISCO ,ZAPOPAN, JALISCO, MÉXICO 45100

**METODO DE PAGO: TRANSFERENCIA**  
 IATA: 8650327  
 PNR: CTBQKR

DESCRIPCION	UNIDAD DE MEDIDA	CANTIDAD	COSTO UNITARIO	TOTAL
1.- TRANSPORTACION AEREA	NA	1.00	3,498.00	3,498.00
TUA	NA	1.00	702.00	702.00
YR	NA	1.00	28.00	28.00

Esta Factura hace referencia a los No. de Boleto(S):

1399114492501

Observaciones:

IMPORTE CON LETRA: cuatro mil setecientos ochenta y ocho pesos 00/100 M.N.

PAGO EN UNA SOLA EXHIBICION

SUBTOTAL	4,228.00
IVA (16.00% *)	560.00
TOTAL	4,788.00

\* Tratándose de Transportación Aérea Internacional y Franja Fronteriza, el IVA se calculará al 25% de la tasa general del 16%, de conformidad del Artículo 16 de la ley del IVA vigente.

COMPLEMENTO

Codigo de Cargo	Importe	Total Otros Cargos:	28.00	TUA	702.00
YR	28.00				

SELLO DIGITAL DEL CFDI

m1CeJAsZ7S21Vjanb6PpKNdtrLnKe4VMXnmzalva+rP/tQcy+Nlt0ez+TMIRxyQtnmt5GSew3VrEV0BsFCer8Old1hOTN0+teq+96yowmqR1VfmJcn5NFss1LYBGR1FZwRiS5CcJsZ84EQVyVWz+mio3YZ3fzLW0/++N9slU=

SELLO DEL SAT

GEXmZaWgVGOJ9f0g0bYfIEQkFP5gPI4K8qrMzJGHhZSBkOfdIVrtrXrfA1aH2v4/R1zDH1QpwYtqLmPS/bjd03vE/vkCzDBBdRXR8/LXzpq3VgdVp/jukt4FUJUr4GYb76f170pvphW0SY0LW/W0LmhQ5vVc4VWf3Gc/ZHtE=

CADENA ORIGINAL DEL COMPLEMENTO DE CERTIFICADO DIGITAL DEL SAT

||1.0|3a69d700-b266-4932-ab19-719946a76d00|2016-06-08T13:31:24|m1CeJAsZ7S21Vjanb6PpKNdtrLnKe4VMXnmzalva+rP/tQcy+Nlt0ez+TMIRxyQtnmt5GSew3VrEV0BsFCer8Old1hOTN0+teq+96yowmqR1VfmJcn5NFss1LYBGR1FZwRiS5CcJsZ84EQVyVWz+mio3YZ3fzLW0/++N9slU=|00001000000300171326||

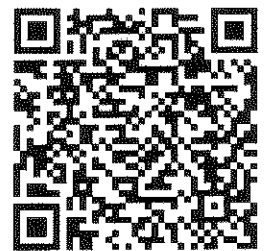



INSTITUTO DE MOVILIDAD Y TRANSPORTE DEL ESTADO DE JALISCO  
 RAMON CORONA 180 PLANTA ALTA  
 COL ZAPOPAN CENTRO C.P. 45100  
 ZAPOPAN JALISCO MEXICO TEL. 1377-8888  
 R.F.C. IMT 130929RT2

SEVILLA SOL VIAJES, S.A. DE C.V.  
 Luis Pérez Verdía No. 144 Col. Ladron de Guevara  
 Guadalajara, Jalisco C.P. 44600  
 Tel(s): (01-33) 36.69.53.20  
 RFC: SSV 871126 368  
 Expedido en: Guadalajara, Jalisco.

FBI - 66731	
Fecha	07/Jun/2016 - 13:42:05
Cliente	1103020051043
Vendedor	27
Tipo de cambio	\$ 18.6283
Fecha Timbre	07/Jun/2016 - 13:41:27

Folio Fiscal: B7E9F303-F37E-4C18-B220-838E8B78C110

CANT.	NOMBRE	UNIDAD	RTA / CONCEPTO/ SERVICIO	CLAVE	DOC. SERVICIO	T.U.A.	I.V.A. TASA	TARIFA
1	1 DE LA CRUZ CASTILLO/ENRIQUE	No aplica	CUOTAS POR SERVICIO	CSA	DBE 150318	0.00	16.00 16.00%	100.00

**CONDICIONES DE PAGO EN UNA SOLA EXHIBICIÓN**

PAGO:  
 GRACIAS POR SU PREFERENCIA  
 ( CIENTO DIECISEIS PESOS 00/100 M.N.)  
 VENDEDOR: LOURDES PONCE

C.C. CLAVE: MOVILIDAD

EMPLEADO:	TOTAL IVA AL:	TOTAL SERVICIOS:	\$ 100.00
ID TRAVEL:	16.00	TOTAL I.V.A.	\$ 16.00
SOLICITO: NORMA ALICIA RUVALCABA/33 1377		TOTAL T.U.A.	\$ 0.00
CÓDIGO:		OTROS IMPUESTOS:	\$ 0.00
MÉTODO DE PAGO:		TOTAL:	\$ 116.00
PAGO NO IDENTIFICADO	\$ 116.00		

**Cadena Original Timbre:**

||1.0|B7E9F303-F37E-4C18-B220-838E8B78C110|2016-06-07T13:41:27Z|Nb+XnL35ahbj0SiBhYRZ3Jh1tS13YCo2NAQWJi2o58Xi9hLFDjgdRZ8e2IqNnE5m6kXx5ZnSMDbnNDbU6TgwAdogkM36d/6otallVs7Quf8zxb+LZp3Jfd2I530OH0wH1iFoybwUJDbRX4VajMiMq6h//QmciDc16qMoKjvJXo=|00001000000202639096||

**Sello Digital SAT:**

C6G1pE4IE8NCXqyG2u7dXaWSHZf9E1u3benoY7MKbFDrkG3qOpVvWqG7amyypi4/msUZAb2ZV1wdUvoDWUZaM6IE9JUN4nf3mgHREPMDR/FNzYM6k8NSsO1VMcn2cAwWwcdM4Rh+eJJqYqpVLexzddKBepWpyASHAEyoFotjIag=

**Sello Digital Timbre:**

Nb+XnL35ahbj0SiBhYRZ3Jh1tS13YCo2NAQWJi2o58Xi9hLFDjgdRZ8e2IqNnE5m6kXx5ZnSMDbnNDbU6TgwAdogkM36d/6otallVs7Quf8zxb+LZp3Jfd2I530OH0wH1iFoybwUJDbRX4VajMiMq6h//QmciDc16qMoKjvJXo=



**POLIZA DE INGRESOS**

CUENTA	SUB-CTA.	NOMBRE	PARCIAL	DEBE	HABER
200		<u>Comisiones Por Pagar</u>		\$ 7082 <sup>07</sup>	
	102/005	2% Seon2			
100		<u>Bancos</u>			\$ 7082 <sup>07</sup>
	102/002	Cuenta Mantis/INTI			

**SUMAS IGUALES**

**CONCEPTO**

APORTACION AL SEON2 CORRESPONDIENTE A LA 2da QUINCENA JUNIO 2016.

1004 TELEFORM

CONTROL	FECHO POR	REVISADO	AUTORIZADO	AUXILIARES	DIARIO
				FECHA	POLIZA No.
				29 JUN 2016	E-0485



Mis operaciones frecuentes - Traspasos a otros bancos

INSTITUTO DE MOVILIDAD Y TRASPORTE DEL ESTADO DE J

29/06/2016

Resultado del traspaso

Cuenta de retiro:	0195167078
Tipo de operación:	Interbancario con / sin chequera
Banco destino:	BANAMEX
Cuenta de depósito:	002180087005319970
Nombre del beneficiario:	BANAMEX FIDEICOMISO SEDAR
Nombre corto:	SEDAR
Importe:	\$7,082.07
Fecha de operación:	29/06/2016
Forma de depósito:	DIA SIGUIENTE
Concepto de pago:	2016 Q12 SEDAR
Referencia numérica:	74677
Folio de internet:	5874399665



Puedes obtener tu Comprobante Electrónico de Pago (CEP) en la pagina de Banxico.  
<https://www.banxico.org.mx/cep/>



El traspaso se encuentra en proceso de validación y aplicación. le recomendamos verificar el depósito en el banco destino.

BBVA BANCOMER, S.A., INSTITUCION DE BANCA MULTIPLE, GRUPO FINANCIERO BBVA BANCOMER.

Cerrar

Imprimir





# Sistema Estatal de Ahorro para el Retiro



## REGISTRO DE APORTACIÓN DE LAS DEPENDENCIAS PÚBLICAS

Dependencia:

74600000

INSTITUTO DE MOVILIDAD Y TRANSPORTE DEL ESTADO DE  
JALISCO

Quincena: 30-jun-2016

### APORTACIÓN AL SEDAR

Aportaciones de la Dependencia

\$7,082.07

Aportaciones Adicionales

\$0.00

**Total General**

**\$7,082.07**

Número de Trabajadores: \_\_\_\_\_ 40

Altas: \_\_\_\_\_ 0

Bajas: \_\_\_\_\_ 0.00



**Notas:**

Emitir cheque a nombre de: BANAMEX Fideicomiso SEDAR

Cuenta: 870531997

Referencia: 74677

Contrato: 1064051

SEDAR - W02

# POLIZA DE INGRESOS

CUENTA	SUB-CTA	NOMBRE	PARCIAL	DEBE	HABER
500		<u>Costos y Servicios Generales</u>		\$ 20534.86	
	200/011	Servicio Energia Electrica	677986		
	200/11	Servicio Energia Electrica	13755		
100		<u>Bancos</u>			\$ 13755
	102/002	Cuenta Maestros/INT			
100		<u>Deudas Diversas</u>			\$ 677986
	103/046	Comision Federal Electrica			

**SUMAS IGUALES**

**CONCEPTO**

Pago por Servicio De Energia Electrica

ENTRADA 1004

CONTROL	HECHO POR	REVISADO	AUTORIZADO	AUXILIARES	DIARIO
---------	-----------	----------	------------	------------	--------

FECHA: 29/01/2014      POLIZA No: E-046

Mis operaciones frecuentes - Pago de servicios

INSTITUTO DE MOVILIDAD Y TRASPORTE DEL ESTADO DE J  
29/06/2016

Resultado del pago

Nombre de la empresa a pagar:	BANCOMER LUZ/CFE
Número de convenio:	0578869
Moneda del convenio:	Pesos
Cuenta de retiro:	00195167078
Referencia:	01441010315014160707
Concepto:	0000137558
Importe M.N.:	\$13,755.00
Fecha de operación:	29/06/2016
Folio de Internet:	0057902019
Guía CIE:	2589444

BBVA BANCOMER, S.A., INSTITUCION DE BANCA MULTIPLE, GRUPO FINANCIERO BBVA BANCOMER.

Cerrar

Imprimir

**CFE** Comisión Federal de Electricidad  
 Av. Paseo de la Reforma Núm. 164, Col. Juárez, México, D.F. C.P. 06600.  
 RFC: CFE370814-Q10

Nombre y Domicilio

O C O I T  
 180 RAMON CORONA  
 ALDAMA CUAHUTEMOC Y OSG PEND MOD PAB \$1,799  
 ZAPOPAN (CENTRO)  
 ZAPOPAN, JAL.

Cuenta	Uso	Tarifa	Hilos
30DX14P020020860	General < 25kW	02	3

Medición de consumo				
Num. de Medidor	Lectura actual	Lectura anterior	Mult.	Consumo kWh
49RB34	43133	38692	1	4441

Apoyo gubernamental

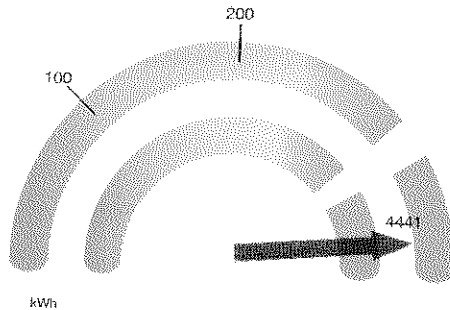

La gráfica representa tu consumo de energía y el nivel de uso



Si quieres ir a la página web

**¡CUIDADO!**  
 QUE NO TE SORPRENDAN

VER PARA SABER MÁS: ZAPOPAN RECIBO ELECTRÓNICO EN: WWW.CFE.COM.MX



Total a pagar del periodo facturado

**\$13,755.00**  
 (TRECE MIL SETECIENTOS CINCUENTA Y CINCO PESOS 00/100 M.N.)

Número de servicio

**441 010 315 014**

Fecha límite de pago

**07 JUL 16**

Información importante

Corte a partir de 08 JUL 16.  
 Su consumo de energía eléctrica está dentro del rango excedente.

Periodo Consumo	Días	Promedio Diario en kWh	Promedio Diario en \$
21 ABR 16 AL 22 JUN 16	62	71.62	221.85

Facturación			
Concepto	kWh	Precio	Subtotal
1er. Escalón	100	2.004	200.40
2do. Escalón	100	2.417	241.70
Excedente	4,241	2.664	11,298.02
Cargo fijo (2)		58.620	117.24
Suma	4,441		11,857.36

Importe de la facturación	
Energía	11,857.36
IVA 16%	1,897.17
Fac. del Periodo	13,754.53
Adeudo Anterior	9,806.51
Su Pago	-9,806.00
<b>Total</b>	<b>\$13,755.04</b>

Fecha, hora y lugar de impresión: 29 JUN 16 06:04:02 hrs. Sta Cecilia s/n Santa Margarita Zapopan Zapopan Jalisco México 46010

Número de servicio: 441010315014 -153-  
 01 441010315014 160707 000013755 8

Cuenta: 30DX14P020020860 Repartir

Total a pagar:  
**\$13,755.00**  
 (TRECE MIL SETECIENTOS CINCUENTA Y CINCO PESOS 00/100 M.N.)

**CFE** Comisión Federal de Electricidad

Av. Paseo de la Reforma Núm. 164, Col. Juárez, México, D.F. C.P. 06600.  
RFC: CFE370814-Q10

Nombre y Domicilio

**CEIT**  
**180 RAMON CORONA**  
**CUAUHTEMOC**  
**ZAPOPAN (CENTRO)**  
**ZAPOPAN, JAL.**

Cuenta	Uso	Tarifa	Hilos
30DX14P020020865	General < 25kW	02	3

Medición de consumo				
Num. de Medidor	Lectura actual	Lectura anterior	Mult.	Consumo kWh
BF7806	65611	63427	1	2184

Apoyo gubernamental

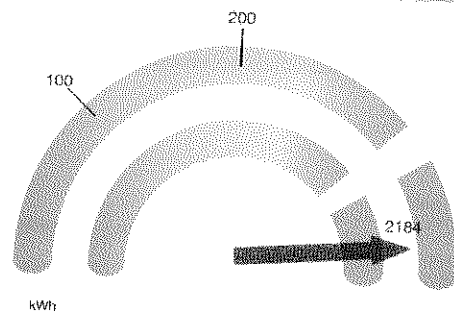

La gráfica representa tu consumo de energía y el nivel de uso



**¡CUIDADO!**  
QUE NO TE SORPRENDAN



Total a pagar del periodo facturado

**\$0.00**  
(CERO PESOS 00/100 M.N.)

Número de servicio

**441 010 315 006**

Fecha límite de pago

**07 JUL 16**

Información importante

Corte a partir de 08 JUL. 16.  
Su consumo de energía eléctrica está dentro del rango excedente.

Periodo Consumo	Días	Promedio Diario en kWh	Promedio Diario en \$
21 ABR 16 AL 22 JUN 16	62	35.22	0.00

Facturación			
Concepto	kWh	Precio	Subtotal
1er. Escalón	100	2.004	200.40
2do. Escalón	100	2.417	241.70
Excedente	1,984	2.664	5,285.37
Cargo fijo (2)		58.620	117.24
Suma	2,184		5,844.71

Importe de la facturación	
Energía	5,844.71
IVA 16%	935.15
Fac. del Periodo	6,779.86
Credito Aplic. Fac.	-6,779.86
Diferencia por redondeo	0.58
<b>Total</b>	<b>\$0.58</b>

Fecha hora y lugar de impresión: 23 JUN 16 06:04:02 hrs. Sta. Cecilia en Santa Margarita Zapopan Zapopan Jalisco México 45010

Número de servicio: 441010315006

01 441010315006 160707 000000000 4

30DX14P020020865

-154-

Total a pagar:

**\$0.00**  
(CERO PESOS 00/100 M.N.)

Repartir

# POLIZA DE INGRESOS

CUENTA	SUB-CTA.	NOMBRE	PARCIAL	DEBE	HABER
500		<u>GASTOS Y SERVICIOS GENERALES</u>	\$	12.667	✓
	200/020	SERVICIOS LEGALES, CONTRATE AUDITORIA y RELACIONES			
100		<u>BANCOS</u>			\$ 12.667
	100/002	Cuenta Maestra / INTI			

**SUMAS IGUALES**

**CONCEPTO**

PAGO Factura 236 por el servicio de DICTAMINACIÓN DE LOS ESTADOS FINANCIEROS 2015

CONTROL	HECHO POR	REVISADO	AUTORIZADO	AUXILIARES	DIARIO
				FECHA	POLIZA No
				29 JUN 2016	E-047



Traspasos a terceros - Realizar una operación - MN - Cuenta con / sin chequera

INSTITUTO DE MOVILIDAD Y TRASPORTE DEL ESTADO DE J

29/06/2016

Resultado del traspaso

Cuenta de retiro:	0195167078
Cuenta de depósito:	0188669031
Nombre del tercero:	CONSULTORIA AVESA SA DE CV
Importe:	\$12,667.00
Fecha de operación:	29/06/2016
Folio de Internet:	0043996022

 La comisión por operación será aplicada el fin de mes y dependerá de la tarifa contratada para su servicio de Banca en Línea.

 El envío de los fondos en la cuenta del beneficiario quedará efectuado en el transcurso del día. Le recomendamos verificar su aplicación en la opción de Saldos y movimientos de su cuenta de retiro.

BBVA BANCOMER, S.A., INSTITUCION DE BANCA MULTIPLE, GRUPO FINANCIERO BBVA BANCOMER.

Leer más

Imprimir



Consultoria Avesa

CONSULTORIA AVESA SA DE CV
CAV111031RF9
Domicilio Fiscal
UNIVERSO 716
Col. JARDINES DEL BOSQUE 44520
GUADALAJARA GUADALAJARA Jalisco México
Tel. 3336163387

Factura No: 236
FOLIO FISCAL (UUID):
D3262144-58A9-463B-8AE4-CD0B963324FF
NO. DE SERIE DEL CERTIFICADO DEL SAT:
00001000000203495276
NO. DE SERIE DEL CERTIFICADO DEL EMISOR:
00001000000201725391
FECHA Y HORA DE CERTIFICACIÓN:
2016-06-28T12:42:43
FECHA Y HORA DE EMISIÓN DE CFDI:
2016-06-28T12:37:42

CLIENTE: INSTITUTO DE MOVILIDAD Y
TRANSPORTE DEL ESTADO DE
JALISCO
RFC: IMT130929RT2
DIRECCIÓN: RAMON CORONA 180
ZAPOPAN CENTRO C.P. 45100
ZAPOPAN JALISCO
MEXICO

Régimen Fiscal: Régimen General de Ley Personas Morales
Lugar de Expedición: GUADALAJARA, Jalisco
Forma de Pago: Pago en una sola exhibición
Método de Pago: No identificado
Fecha de Expedición: 28 junio 2016
Clave de Moneda: MXN

Table with 5 columns: CANTIDAD, UNIDAD DE MEDIDA, DESCRIPCIÓN, PRECIO UNITARIO, IMPORTE. Row 1: 1.00, SERVICIO, DICTAMINACIÓN DE LOS ESTADOS PRESUPUESTARIOS, FINANCIEROS Y ECONÓMICOS DEL EJERCICIO FISCAL 2015, \$ 10,919.83, \$ 10,919.83

IMPORTE CON LETRA: DOCE MIL SEISCIENTOS SESENTA Y SIETE PESOS, 00/100 MXN

SUBTOTAL: \$ 10,919.83
IVA (IVA 16.00%): \$ 1,747.17
TOTAL: \$ 12,667.00

SELLO DIGITAL DEL CFDI

ixAP50VYh631SxMSNywmlcGddOVJnSE3aOGA4nA0e4CSpT+GORSi3IvqjTcCNpepTXEMpe7i21ZwzakHlp2ui+FCaUVQ8OzpmQxL.EsfejCzaErwdMBG9dcqXN3:DWtgVfEsQXJV7YHv9byxmM+79ceP1eSzTHiQyMdeA4hVM=

SELLO DIGITAL DEL SAT

IvYuxxEE+d1jDRX0PEL06a0Mzd+Tbwq+3AMJwPdgtERGCkRkYpRvFWeSUwolgriIINJMqrTCCwcZUaWRUzIazbFRc32ndmuP6K4u2SbQUZivQ2FQeIsd6K6XLe1Fc5jwDFLEM7IBRSiqNcr9TdhpDUOZUW1DjPDeEa1Ge8=

CADENA ORIGINAL DEL COMPLEMENTO DE CERTIFICACIÓN DIGITAL DEL SAT

81.0jQ3262144-58A9-463B-8AE4-CD0B963324FF|2016-06-28T12:42:43|ixAP50VYh631SxMSNywmlcGddOVJnSE3aOGA4nA0e4CSpT+GORSi3IvqjTcCNpepTXEMpe7i21ZwzakHlp2ui+FCaUVQ8OzpmQxL.EsfejCzaErwdMBG9dcqXN3:DWtgVfEsQXJV7YHv9byxmM+79ceP1eSzTHiQyMdeA4hVM=|001000000203495276|



www.foliosdigitales.com
Los comprobantes fiscales digitales son obligatorios desde Enero de 2011

Folios Digitales
Proveedor Autorizado de Certificación
No. SAT 55715





# POLIZA DE INGRESOS

CUENTA	SUB-CTA	NOMBRE	PARCIAL	DEBE	HABER
200		<u>Contribuciones Por Pagar</u>		\$ 171724.78	
	1021003	Pensionado al B.O. Aportacion Patronal	65333.15		
	1021004	✓ ✓ Retencion Tesoreria	41740.61		
	1021007	Pensionado a Largo Plazo	34201.00		
	1021010	Pensionado Hipotecario	22114.33		
	1021012	Pensionado Mediano Plazo	3310.91		
	1021013	✓ LIQUIDEZ Mediano Plazo	4825.25		
100		<u>Bancos</u>			\$ 171724.78
	1021002	Cuenta Medica (IRAF)			

**SUMAS IGUALES**

**CONCEPTO**

Aportaciones al Ipejal correspondiente a la Zona Duvikana  
Junio 2016

CONTROL	HECHO POR	REVISADO	AUTORIZADO	AUXILIARES	DIARIO
				FECHA	POLIZA No
				24 JUNIO 2016	E-048

Mis operaciones frecuentes - Traspasos a otros bancos

INSTITUTO DE MOVILIDAD Y TRANSPORTE DEL ESTADO DE J

29/06/2016

Resultado del traspaso

Cuenta de retiro:	0195167078
Tipo de operación:	Interbancario con / sin chequera
Banco destino:	BANSI
Cuenta de depósito:	060320000982280710
Nombre del beneficiario:	INSTITUTO DE MOVILIDAD Y TRANSPORTE DEL
Nombre corto:	BANSI IMTJ
Importe:	\$171.724.78
Fecha de operación:	29/06/2016
Forma de depósito:	DIA SIGUIENTE
Concepto de pago:	2016 Q12 IPEJAL
Referencia numérica:	290616
Folio de internet:	7985790207

 Puedes obtener tu Comprobante Electrónico de Pago (CEP) en la pagina de Banxico.  
<https://www.banxico.org.mx/cep/>

 El traspaso se encuentra en proceso de validación y aplicación, le recomendamos verificar el depósito en el banco destino.

BBVA BANCOMER, S.A., INSTITUCION DE BANCA MULTIPLE, GRUPO FINANCIERO BBVA BANCOMER.

Compartir

Imprimir



Folio Fiscal	32ca6467-e282-45a9-92e7-798715b303b3
Fecha de Certificación	04-07-2016 22:21:09
Fecha de Emisión	04-07-2016 22:21:00
FACTURA	
FIP 7460000213079	

INSTITUTO DE PENSIONES DEL ESTADO DE JALISCO R.F.C. IPE540101GX0  
 AV. MAGISTERIO 1155 Col. OBSERVATORIO Guadalajara. Guadalajara, Jalisco, Mexico. C.P.44286 Tel. 32080340

Régimen Fiscal: Personas Morales con Fines No Lucrativos  
 Método de Pago: NO IDENTIFICADO

CLIENTE	INSTITUTO DE MOVILIDAD Y TRANSPORTE DEL ESTADO DE JALISCO
	RAMON CORONA 100 PLANTA ALTA Col. ZAPOPAN CENTRO
	ZAPOPAN, JALISCO, MX. C.P.45100
	R.F.C. IMT130829RT2
LUGAR DE EMISIÓN: Guadalajara, Jalisco, Mexico	

LA REPRODUCCIÓN NO AUTORIZADA DE ESTE COMPROBANTE CONSTITUYE UN DELITO EN LOS TÉRMINOS DE LAS DISPOSICIONES FISCALES EFECTOS FISCALES AL PAGO. PAGO EN UNA SOLA EXHIBICIÓN

CANTIDAD	UNIDAD	DESCRIPCIÓN	CANTIDAD	CANTIDAD
1.00	PG	Aportación a Fondo	41,740.61	41,740.61
1.00	PG	Abono a P.C.P.	34,201.03	34,201.03
1.00	PG	Abono a P.M.P.	3,510.41	3,510.41
1.00	PG	Abono a P.L.M.P.	4,662.75	4,662.75
1.00	PG	Fondo de Garantía de P.L.M.P.	142.50	142.50
1.00	PG	Abono a P.H.	21,056.18	21,056.18
1.00	PG	Fondo de Garantía de P.H.	860.51	860.51
1.00	PG	Abono a P.C.V.	171.28	171.28
1.00	PG	Fondo de Garantía de P.C.V.	6.38	6.38
1.00	PG	Aportación Patronal	54,444.29	54,444.29
1.00	PG	Aportación a Vivienda	10,888.88	10,888.88

**IMPORTE CON LETRA:**  
 (CIENTO SETENTA Y UN MIL SETECIENTOS VENTICUATRO PESOS 78/100 MN)

<b>IMPORTE:</b>	171,724.78
<b>I.V.A. 0%:</b>	0.00
<b>TOTAL:</b>	171,724.78

**OBSERVACIONES**

CERTIFICADO DEL EMISOR: 00001000000301999312      CERTIFICADO SAT: 00001000000301634623

**SELLO DIGITAL:**  
 yWdYVBTy... (hash)

**SELLO DIGITAL SAT:**  
 yWdYVBTy... (hash)

**CADENA ORIGINAL DEL COMPROBANTE DE CERTIFICACIÓN DIGITAL DEL SAT:**  
 32ca6467-e282-45a9-92e7-798715b303b3... (hash)





# Resumen liquidaciones de pago en lote

Pago referenciado

Fecha y Hora: 04/07/2016 01:42:32p.m.

Total de Liquidaciones: 11

Cliente: 000068461

No. Recibo

1481837

Cuenta Origen	Cuenta Destino	Monto	Banco Destino
00098228071	00097183635	\$41,740.61	Bansí, S.A.
Divisa	Concepto		
MXP	Aportación a Fondo		

No. Recibo

1481838

Cuenta Origen	Cuenta Destino	Monto	Banco Destino
00098228071	00097183635	\$34,201.03	Bansí, S.A.
Divisa	Concepto		
MXP	Abono a P.C.P.		

No. Recibo

1481839

Cuenta Origen	Cuenta Destino	Monto	Banco Destino
00098228071	00097183635	\$3,510.41	Bansí, S.A.
Divisa	Concepto		
MXP	Abono a P.M.P.		

No. Recibo

1481840

Cuenta Origen	Cuenta Destino	Monto	Banco Destino
00098228071	00097183635	\$4,682.75	Bansí, S.A.
Divisa	Concepto		
MXP	Abono a P.L.M.P.		

No. Recibo

1481841

Cuenta Origen	Cuenta Destino	Monto	Banco Destino
00098228071	00097183635	\$142.50	Bansí, S.A.
Divisa	Concepto		
MXP	Fondo de Garantía de P.L.M.P.		



# Resumen liquidaciones de pago en lote

Pago referenciado

Fecha y Hora: 04/07/2016 01:42:32p.m.

Total de Liquidaciones: 11

Cliente: 000068461

No. Recibo

1481842

Cuenta Origen	Cuenta Destino	Monto	Banco Destino
00098228071	00097183635	\$21,056.18	Bansí, S.A.
Divisa	Concepto		
MXP	Abono a P.H.		

No. Recibo

1481843

Cuenta Origen	Cuenta Destino	Monto	Banco Destino
00098228071	00097183635	\$880.51	Bansí, S.A.
Divisa	Concepto		
MXP	Fondo de Garantía de P.H.		

No. Recibo

1481844

Cuenta Origen	Cuenta Destino	Monto	Banco Destino
00098228071	00097183635	\$171.28	Bansí, S.A.
Divisa	Concepto		
MXP	Abono a P.C.V.		

No. Recibo

1481845

Cuenta Origen	Cuenta Destino	Monto	Banco Destino
00098228071	00097183635	\$6.36	Bansí, S.A.
Divisa	Concepto		
MXP	Fondo de Garantía de P.C.V.		

No. Recibo

1481846

Cuenta Origen	Cuenta Destino	Monto	Banco Destino
00098228071	00097183635	\$54,444.29	Bansí, S.A.
Divisa	Concepto		
MXP	Aportación Patronal		



Resumen liquidaciones de pago en lote

Pago referenciado

Fecha y Hora: 04/07/2016 01:42:32p.m.

Total de Liquidaciones: 11

Cliente: 000068461

			No. Recibo
			1481847
Cuenta Origen	Cuenta Destino	Monto	Banco Destino
00098228071	00097183635	\$10,888.86	Bansi, S.A.
Divisa	Concepto		
MXP	Aportación a Vivienda		

# Instituto de Pensiones del Estado de Jalisco

Av. Magisterio #1155, Col. Observatorio

Guadalajara, Jalisco c.p. 44270

Tel. 32080340 (Conmutador)

Nombre de la Dependencia	Número de la Dependencia
IMTJ	74600000

Descripción	Descuentos	Monto
<b>Aportaciones de los Afiliados</b>		
Aportación a Fondo	40	\$41,740.61 ✓
Abono a PCP	17	\$34,201.03 ✓
Abono a PMP	1	\$3,510.41 ✓
Abono a PLMP	2	\$4,682.75 ✓
Fondo de Garantía PLMP	2	\$142.50 ✓
Abono a PH	8	\$21,056.18 ✓
Fondo de Garantía PH	8	\$880.51 ✓
Abono a PCV	1	\$171.28 ✓
Fondo de Garantía PCV	1	\$6.36 ✓
<b>Aportaciones del Patrón</b>		
Aportación Patronal		\$54,444.29 ✓
Aportación para Vivienda		\$10,888.86 ✓
<b>Total:</b>		<b>\$171,724.78</b>

Altas: 0

Bajas: 0

Cambios: 3

Licencias: 0

Cancelaciones de Licencia: 0



**Total a Pagar: \$171,724.78**

Este recibo no es valido como comprobante de pago.

**INSTITUTO DE MOVILIDAD Y TRANSPORTE DEL ESTADO DE JALISCO**  
**EAD - Completa(30/06/2016) - Todos los descuentos**

Llave	RFC	Nombre completo	Descripción	Monto
1001 003 001		PULIDO MONTELONGO FRANCISCO	Aportación a Fondo	\$803.09
1001 003 001		PULIDO MONTELONGO FRANCISCO	Abono a PCP	\$1,552.00
1001 003 001		PULIDO MONTELONGO FRANCISCO	Aportación al SEDAR	\$139.67
1001 004 001		MALACON HILL EMELY	Aportación a Fondo	\$755.14
1001 004 001		MALACON HILL EMELY	Aportación al SEDAR	\$131.33
1001 005 001		RUVALCABA SALAZAR NORMA ALICIA	Aportación a Fondo	\$677.75
1001 005 001		RUVALCABA SALAZAR NORMA ALICIA	Abono a PH	\$1,959.88
1001 005 001		RUVALCABA SALAZAR NORMA ALICIA	Fondo de Garantía PH	\$81.30
1001 005 001		RUVALCABA SALAZAR NORMA ALICIA	Aportación al SEDAR	\$117.87
1001 100 1001		CORDOVA ESPAÑA MARIO	Aportación a Fondo	\$4,168.74
1001 100 1001		CORDOVA ESPAÑA MARIO	Aportación al SEDAR	\$547.80
1002 001 001		RAMIREZ ORTEGA LUIS NAZARIO	Aportación a Fondo	\$2,196.96
1002 001 001		RAMIREZ ORTEGA LUIS NAZARIO	Abono a PCP	\$6,368.00
1002 001 001		RAMIREZ ORTEGA LUIS NAZARIO	Aportación al SEDAR	\$382.08
1002 002 001		GODINEZ MACIAS EVA ANGELINA	Aportación a Fondo	\$1,123.10
1002 002 001		GODINEZ MACIAS EVA ANGELINA	Abono a PLMP	\$2,298.15
1002 002 001		GODINEZ MACIAS EVA ANGELINA	Fondo de Garantía PLMF	\$71.40
1002 002 001		GODINEZ MACIAS EVA ANGELINA	Abono a PH	\$2,416.05
1002 002 001		GODINEZ MACIAS EVA ANGELINA	Fondo de Garantía PH	\$96.60
1002 002 001		GODINEZ MACIAS EVA ANGELINA	Aportación al SEDAR	\$195.32
1002 002 002		CAMARENA DIAZ JULIA	Aportación a Fondo	\$1,625.35
1002 002 002		CAMARENA DIAZ JULIA	Aportación al SEDAR	\$282.67
1002 003 001		ESPITIA GARCIA NORMA	Aportación a Fondo	\$710.41
1002 003 001		ESPITIA GARCIA NORMA	Abono a PH	\$2,943.70
1002 003 001		ESPITIA GARCIA NORMA	Fondo de Garantía PH	\$143.40
1002 003 001		ESPITIA GARCIA NORMA	Abono a PCV	\$171.28
1002 003 001		ESPITIA GARCIA NORMA	Fondo de Garantía PCV	\$6.36
1002 003 001		ESPITIA GARCIA NORMA	Aportación al SEDAR	\$123.55
1002 004 001		JUAREZ DOMINGUEZ JULIA	Aportación a Fondo	\$611.27
1002 004 001		JUAREZ DOMINGUEZ JULIA	Abono a PLMP	\$2,384.60
1002 004 001		JUAREZ DOMINGUEZ JULIA	Fondo de Garantía PLMF	\$71.10
1002 004 001		JUAREZ DOMINGUEZ JULIA	Aportación al SEDAR	\$106.31
1002 004 002		RAYA TELLEZ JULIO CESAR	Aportación a Fondo	\$611.27
1002 004 002		RAYA TELLEZ JULIO CESAR	Abono a PCP	\$680.00
1002 004 002		RAYA TELLEZ JULIO CESAR	Aportación al SEDAR	\$106.31
1002 005 001		MACIEL GARCIA FERNANDO JOSE MIGUEL	Aportación a Fondo	\$550.38



**INSTITUTO DE MOVILIDAD Y TRANSPORTE DEL ESTADO DE JALISCO**  
**EAD - Completa(30/06/2016) - Todos los descuentos**

Llave	RFC	Nombre completo	Descripción	Monto
1002 005 001		MACIEL GARCIA FERNANDO JOSE MIGUEL	Abono a PCP	\$1,596.00
1002 005 001		MACIEL GARCIA FERNANDO JOSE MIGUEL	Aportación al SEDAR	\$95.72
1002 006 001		HERNANDEZ MARTINEZ SONIA	Aportación a Fondo	\$550.38
1002 006 001		HERNANDEZ MARTINEZ SONIA	Abono a PCP	\$2,209.00
1002 006 001		HERNANDEZ MARTINEZ SONIA	Aportación al SEDAR	\$95.72
1002 006 002		VAZQUEZ MARTINEZ HUMBERTO	Aportación a Fondo	\$550.38
1002 006 002		VAZQUEZ MARTINEZ HUMBERTO	Abono a PCP	\$1,368.33
1002 006 002		VAZQUEZ MARTINEZ HUMBERTO	Aportación al SEDAR	\$95.72
1002 007 001		MENDOZA VICENTE GUILLERMINA	Aportación a Fondo	\$471.89
1002 007 001		MENDOZA VICENTE GUILLERMINA	Abono a PCP	\$1,368.00
1002 007 001		MENDOZA VICENTE GUILLERMINA	Aportación al SEDAR	\$82.07
1002 007 002		LOPEZ SEGURA GLORIA	Aportación a Fondo	\$471.89
1002 007 002		LOPEZ SEGURA GLORIA	Abono a PCP	\$900.00
1002 007 002		LOPEZ SEGURA GLORIA	Aportación al SEDAR	\$82.07
1002 007 004		RAMOS QUEZADA OSCAR JAVIER	Aportación a Fondo	\$493.30
1002 007 004		RAMOS QUEZADA OSCAR JAVIER	Aportación al SEDAR	\$85.79
1003 001 001		DE LA CRUZ CASTILLO ENRIQUE	Aportación a Fondo	\$2,196.96
1003 001 001		DE LA CRUZ CASTILLO ENRIQUE	Abono a PCP	\$6,146.00
1003 001 001		DE LA CRUZ CASTILLO ENRIQUE	Abono a PH	\$3,291.69
1003 001 001		DE LA CRUZ CASTILLO ENRIQUE	Fondo de Garantía PH	\$114.98
1003 001 001		DE LA CRUZ CASTILLO ENRIQUE	Aportación al SEDAR	\$382.08
1003 002 001		LOPEZ SALES RAMIRO	Aportación a Fondo	\$1,275.69
1003 002 001		LOPEZ SALES RAMIRO	Aportación al SEDAR	\$221.86
1003 002 002		DIAZ CAUÑAGO EMILIO	Aportación a Fondo	\$1,275.69
1003 002 002		DIAZ CAUÑAGO EMILIO	Aportación al SEDAR	\$221.86
1003 003 001		MORFIN ALVAREZ ANDROMEDA LUCIA	Aportación a Fondo	\$759.79
1003 003 001		MORFIN ALVAREZ ANDROMEDA LUCIA	Abono a PCP	\$429.00
1003 003 001		MORFIN ALVAREZ ANDROMEDA LUCIA	Abono a PH	\$2,764.81
1003 003 001		MORFIN ALVAREZ ANDROMEDA LUCIA	Fondo de Garantía PH	\$110.25
1003 003 001		MORFIN ALVAREZ ANDROMEDA LUCIA	Aportación al SEDAR	\$132.14
1003 004 002		MEZA GUTIERREZ VICENTE	Aportación a Fondo	\$755.14
1003 004 002		MEZA GUTIERREZ VICENTE	Aportación al SEDAR	\$131.33
1003 004 003		VILCHIS MARTINEZ OREL	Aportación a Fondo	\$755.14
1003 004 003		VILCHIS MARTINEZ OREL	Abono a PCP	\$1,460.00
1003 004 003		VILCHIS MARTINEZ OREL	Aportación al SEDAR	\$131.33
1003 005 001		RUVALCABA GARCIA CARMEN	Aportación a Fondo	\$550.38

**INSTITUTO DE MOVILIDAD Y TRANSPORTE DEL ESTADO DE JALISCO**  
**EAD - Completa(30/06/2016) - Todos los descuentos**

Llave	RFC	Nombre completo	Descripción	Monto
1003 005 001		RUVALCABA GARCIA CARMEN	Abono a PCP	\$556.00
1003 005 001		RUVALCABA GARCIA CARMEN	Aportación al SEDAR	\$95.72
1004 001 001		SANTANA VERDUZCO JOSE LUIS	Aportación a Fondo	\$2,196.96
1004 001 001		SANTANA VERDUZCO JOSE LUIS	Aportación al SEDAR	\$382.08
1004 002 002		CAMACHO TORRES HUGO	Aportación a Fondo	\$1,275.69
1004 002 002		CAMACHO TORRES HUGO	Abono a PMP	\$3,510.41
1004 002 002		CAMACHO TORRES HUGO	Aportación al SEDAR	\$221.86
1004 003 001		FLORES LANDEROS CHRISTIAN JUAN ARMANDO	Aportación a Fondo	\$759.79
1004 003 001		FLORES LANDEROS CHRISTIAN JUAN ARMANDO	Aportación al SEDAR	\$132.14
1004 003 003		BARBA MORENO JORGE LUIS	Aportación a Fondo	\$710.41
1004 003 003		BARBA MORENO JORGE LUIS	Aportación al SEDAR	\$123.55
1004 003 004		IÑIGUEZ DELGADO VICTOR MANUEL	Aportación a Fondo	\$759.79
1004 003 004		IÑIGUEZ DELGADO VICTOR MANUEL	Abono a PCP	\$1,138.70
1004 003 004		IÑIGUEZ DELGADO VICTOR MANUEL	Aportación al SEDAR	\$132.14
1004 004 001		CASAS CERVANTES ABRIL FABIOLA	Aportación a Fondo	\$758.88
1004 004 001		CASAS CERVANTES ABRIL FABIOLA	Aportación al SEDAR	\$131.98
1005 001 001		REYES LARA FELIPE	Aportación a Fondo	\$2,196.96
1005 001 001		REYES LARA FELIPE	Aportación al SEDAR	\$382.08
1005 002 001		ARRIOLA CAZAREZ FRANCISCO JAVIER	Aportación a Fondo	\$1,275.69
1005 002 001		ARRIOLA CAZAREZ FRANCISCO JAVIER	Abono a PCP	\$1,192.00
1005 002 001		ARRIOLA CAZAREZ FRANCISCO JAVIER	Aportación al SEDAR	\$221.86
1005 003 005		NEGRETE PIMIENTA MALINTZIN	Aportación a Fondo	\$755.14
1005 003 005		NEGRETE PIMIENTA MALINTZIN	Aportación al SEDAR	\$131.33
1005 003 007		LAU VELAZQUEZ JESSICA	Aportación a Fondo	\$755.15
1005 003 007		LAU VELAZQUEZ JESSICA	Aportación al SEDAR	\$131.33
1006 001 001		VILLA FLORES DAVID	Aportación a Fondo	\$2,196.96
1006 001 001		VILLA FLORES DAVID	Abono a PCP	\$2,986.00
1006 001 001		VILLA FLORES DAVID	Aportación al SEDAR	\$382.08
1006 002 001		SANDOVAL CURIEL ANIBAL RUBEN	Aportación a Fondo	\$788.95
1006 002 001		SANDOVAL CURIEL ANIBAL RUBEN	Abono a PH	\$2,800.31
1006 002 001		SANDOVAL CURIEL ANIBAL RUBEN	Fondo de Garantía PH	\$125.40
1006 002 001		SANDOVAL CURIEL ANIBAL RUBEN	Aportación al SEDAR	\$137.21
1006 002 002		NAVARRO RODRIGUEZ JAVIER ESTEBAN	Aportación a Fondo	\$788.95
1006 002 002		NAVARRO RODRIGUEZ JAVIER ESTEBAN	Abono a PCP	\$2,287.00
1006 002 002		NAVARRO RODRIGUEZ JAVIER ESTEBAN	Aportación al SEDAR	\$137.21
1006 003 001		TOSCANO ESCOBEDO RAQUEL	Aportación a Fondo	\$704.79

**INSTITUTO DE MOVILIDAD Y TRANSPORTE DEL ESTADO DE JALISCO**  
**EAD - Completa(30/06/2016) - Todos los descuentos**

<u>Llave</u>	<u>RFC</u>	<u>Nombre completo</u>	<u>Descripción</u>	<u>Monto</u>
1006 003 001		TOSCANO ESCOBEDO RAQUEL	Aportación al SEDAR	\$122.57
1006 004 001		HOLTSCHMIT BALDERRAMA KARL DIETER	Aportación a Fondo	\$587.39
1006 004 001		HOLTSCHMIT BALDERRAMA KARL DIETER	Abono a PCP	\$1,965.00
1006 004 001		HOLTSCHMIT BALDERRAMA KARL DIETER	Aportación al SEDAR	\$102.15
1006 004 002		LOPEZ REA NORMA ANGELICA	Aportación a Fondo	\$677.75
1006 004 002		LOPEZ REA NORMA ANGELICA	Abono a PH	\$1,805.59
1006 004 002		LOPEZ REA NORMA ANGELICA	Fondo de Garantía PH	\$72.00
1006 004 002		LOPEZ REA NORMA ANGELICA	Aportación al SEDAR	\$117.87
1006 005 001		VELAZQUEZ JIMENEZ DE SANDI ALEJANDRA	Aportación a Fondo	\$611.27
1006 005 001		VELAZQUEZ JIMENEZ DE SANDI ALEJANDRA	Abono a PH	\$3,074.15
1006 005 001		VELAZQUEZ JIMENEZ DE SANDI ALEJANDRA	Fondo de Garantía PH	\$136.58
1006 005 001		VELAZQUEZ JIMENEZ DE SANDI ALEJANDRA	Aportación al SEDAR	\$106.31
<b>Total:</b>				<b>\$113,473.70</b>

**POLIZA DE INGRESOS**

CUENTA	SUB-CTA.	NOMBRE	PARCIAL	DEBE	HABER
200		<u>ACCESORIOS DIVERSOS</u>			\$ 328318 <sup>80</sup>
	101/039	BKT, Bicicleta			
100		<u>BANCOS</u>			\$ 328318 <sup>80</sup>
	102/002	Cuenta Moviles/INT)			

**SUMAS IGUALES**

**CONCEPTO**

Pago Compromento Tercera A 203 correspondiente al mes  
 Marzo 2016 del contrato 130/14.

CONTADO	HECHO POR	REVISADO	AUTORIZADO	AUXILIARES	DIARIO
FECHA				POLIZA No.	
30 Junio 2016				E-049-	





Mis operaciones frecuentes - Traspasos Bancomer

INSTITUTO DE MOVILIDAD Y TRASPORTE DEL ESTADO DE J  
30/06/2016

Resultado de transferencia

Cuenta de retiro:	0195167078
Cuenta de depósito:	0164281519
Nombre del tercero:	BKT BICIPUBLICA SA D E CV
Fecha de operación:	30/06/2016
Nombre corto:	BICIPUBLIC
Importe:	\$328,318.80
Folio de Internet:	0006474016

 El envío de los fondos en la cuenta del beneficiario quedará efectuado en el transcurso del día. Le recomendamos verificar su aplicación en la opción de Saldos y movimientos de su cuenta de retiro.

 La comisión por operación será aplicada el fin de mes y dependerá de la tarifa contratada para su servicio de Banca en Línea

BBVA BANCOMER, S.A., INSTITUCION DE BANCA MULTIPLE, GRUPO FINANCIERO BBVA BANCOMER.

Cancelar

Aceptar

*Cancelamento factura de servicios de marzo.*

**BKT BICIPUBLICA S.A. DE C.V.**

Número de Certificado:  
00001000000203340828  
No. Certificado SAT:  
00001000000203352843  
Fecha de Certificación:  
07/jun./2016 18:11:54  
UUID:



Régimen Fiscal:  
Personas Morales: Regimen General de Ley

Dirección:  
AV. FEDERALISMO #403  
CENTRO GUADALAJARA  
JALISCO 44100

A807B7CF-36BD-41EB-BC86-4B820FC86981

R.F.C.: BBI081205499  
Teléfono: (33)3613-1230  
Correo:

Tipo de Comprobante: Ingreso

Número de factura:  
A 203

Forma de Pago:  
PAGO EN UNA SOLA EXHIBICION

Lugar de Expedición:  
Guadalajara, Jal

Fecha y hora de expedición:  
07/jun./2016 18:09:38

Método de Pago:  
NO IDENTIFICADO

Número de Cuenta de Pago:  
0000

Folio Fiscal Original:

Este documento es una representación impresa de un CFDI.

<b>Cliente:</b>	INSTITUTO DE MOVILIDAD Y TRANSPORTE DEL ESTADO DE JALISCO		
<b>Dirección:</b>	RAMÓN CORONA #180 P - LANTA ALTA ZAPOPAN CENTRO ZAPOPAN JALISCO C.P. 45100		
<b>R.F.C.:</b>	IMT130929RT2		

Cantidad	Unidad de Medida	Descripción	Precio Unitario	Importe
1	1	SERVICIO PRESTADO DURANTE EL MES DE MARZO DEL CONTRATO 130/14	1,404,882.55	1,404,882.55

<b>Importe con letra:</b> UN MILLON SEISCIENTOS VEINTINUEVE MIL SEISCIENTOS SESENTA Y TRES PESOS 76/100 M.N.	<b>Subtotal</b> IVA: 16 %	1,404,882.55 224,781.21
	<b>Total</b>	1,629,663.76

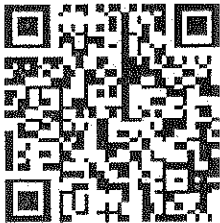

**Cadena Original del Timbre:**

||1.0|A807B7CF-36BD-41EB-BC86-4B820FC86981|2016-06-07T18:11:54|WM5rA9QO/eVX2raD3D6TUHPT2DHps57R0ynN3mRVDDyPk/yP5fDHfXJEmTxNq3cluBpAjct9NSKZRACAD6v+3e4A+/fu4CE2vRYhedJmel+deIoW7CdorYok+e/G3i70v+vtJ1bgo+2sHnXRH1NggAsyZ/F11n5TV7vr7+sw0L8=|00001000000203352843||

**Sello Digital del Emisor:**

WM5rA9QO/eVX2raD3D6TUHPT2DHps57R0ynN3mRVDDyPk/yP5fDHfXJEmTxNq3cluBpAjct9NSKZRACAD6v+3e4A+/fu4CE2vRYhedJmel+deIoW7CdorYok+e/G3i70v+vtJ1bgo+2sHnXRH1NggAsyZ/F11n5TV7vr7+sw0L8=

**Sello Digital del SAT:**

bcgILy9y+HuGpBy2MWGCYLkoMTDnt15fKLa0r4/3o1+PhGbNh15ZAmPzfVRH3epEmNDTust9Wv6HM5eFPJXNjyqJp99/CY+HuvW+YDQ1Pvw962TX9NtLdoIQG38rPNVIwzyULzCWx65spGJcnSzzNmZ5VIpkeVGxS50tOTH5/SQ=

# POLIZA DE INGRESOS

CUENTA	SUB-CTA.	NOMBRE	PARCIAL	DEBE	HABER
500		<u>CREDITOS FINANCIEROS</u>		\$ 909.44	
	4001001	Comisiones y Costos Bancarios	87		
	4001002	✓                      ✓	822.44		
<u>BANCOS</u>					\$ 909.44
	1021002	Cuenta Muestra / (MT)	87		
	102100	Cuenta Muestra / (MT)	822.44		

**SUMAS IGUALES**

**CONCEPTO**

Comisiones cobradas por el Banco Velas S.A. en  
Banco en Línea y cheques librados

CONTROL	HECHO POR	REVISADO	AUTORIZADO	AUXILIARES	DIARIO
				FECHA	POLIZA No.
				20/06/2010	E-050

Cuenta con / sin chequera - Mes anterior - Junio

INSTITUTO DE MOVILIDAD Y TRASPORTE DEL ESTADO DE J

04/07/2016

Número de cuenta: 0195167078

Fecha	Concepto / Referencia	Cargo	Abono	Saldo
30-06	COMPRA FONDOS INVERSION/BMEROB NCC 00 OPERADO EN CANAL: BNET	\$ 1,127,358.68		\$ 127,265.22
30-06	PAGO CUENTA DE TERCERO/ 0006474016 BNET 0164281519	\$ 328,318.80		\$ 1,254,623.90
29-06	PAGO DE NOMINA/1462580114 29061672016 Q12	\$ 76,240.20		\$ 1,582,942.70
29-06	DEPOSITO DE TERCERO/REFBNTC00318795 SP 1541736 3701323 BMRCASH		\$ 1,469,100.00	\$ 1,659,182.90
29-06	DEP.CHEQUES DE OTRO BANCO/0001482 JUN29 15:15 MEXICO		\$ 2,698.79	\$ 190,082.90
29-06	BANCOMER LUZ/CFE/GUIA:2589444 REF:01441010315014160707 CIE:0578869	\$ 13,755.00		\$ 187,384.11
29-06	TEF ENVIADO BANSI/1462416270 060 02906162016 Q12 IPEJAL	\$ 171,724.78		\$ 201,139.11
29-06	TEF ENVIADO BANAMEX/1462379074 002 00746772016 Q12 SEDAR	\$ 7,082.07		\$ 372,863.89
29-06	PAGO CUENTA DE TERCERO/ 0043996057 BNET 0454214412	\$ 4,904.00		\$ 379,945.96
29-06	PAGO CUENTA DE TERCERO/ 0043996048 BNET 0454214412	\$ 4,904.00		\$ 384,849.96
29-06	TEF ENVIADO HSBC/1462374900 021 0290616FACTURA A 10306	\$ 5,746.64		\$ 389,753.96
29-06	TEF ENVIADO BANORTE/IXE/1462372446 072 0003687FACTURA A 3416	\$ 22,958.16		\$ 395,500.60
29-06	PAGO CUENTA DE TERCERO/ 0043996022 BNET 0188669031	\$ 12,667.00		\$ 418,458.76
29-06	VENTA FONDOS DE INVERSION/BMEROB NCC 00 OPERADO EN CANAL BNET		\$ 229,992.36	\$ 431,125.76
28-06	PAGO DE NOMINA/IN 4203192997 INSTITUTO DE MOVILIDAD Y TRASPORTE DE	\$ 161,928.80		\$ 201,133.40
28-06	VENTA FONDOS DE INVERSION/BMEROB NCC 00 OPERADO EN CANAL BNET		\$ 263,030.00	\$ 363,062.20
27-06	RECAUDACIÓN DE IMPUE/GUIA:1502028 REF:02161M2M840012975457 CIE:0844985	\$ 170,559.00		\$ 100,032.20
27-06	VENTA FONDOS DE INVERSION/BMEROB NCC 00 OPERADO EN CANAL BNET		\$ 170,581.01	\$ 270,591.20
27-06	COMPRA FONDOS INVERSION/BMEROB NCC 00 OPERADO EN CANAL: BNET	\$ 1,428,385.39		\$ 100,010.19
27-06	PAGO CUENTA DE TERCERO/ 0068673020 BNET 0448394148	\$ 1,334.00		\$ 1,528,395.58
27-06	PAGO CUENTA DE TERCERO/ 0068673009 BNET 0160301760	\$ 2,240.00		\$ 1,529,729.58
24-06	PAGO CUENTA DE TERCERO/ 0074489009 BNET 0160301760	\$ 2,240.00		\$ 1,531,969.58
23-06	DEPOSITO DE TERCERO/REFBNTC00318795 SP 1539310 3692105 BMRCASH		\$ 1,469,100.02	\$ 1,534,209.58
23-06	PAGO CUENTA DE TERCERO/ 0021114026 BNET 0108339929	\$ 1,012.68		\$ 65,109.56
23-06	SPEI ENVIADO BANAMEX/0002011595 002 0230616VOLANTES Y CARTELES	\$ 2,503.28		\$ 66,122.24
22-06	IMSS/INF/AFORE VIA ELECT./174B124636 PAGO SUA Z2937002389 201605 518276	\$ 39,853.07		\$ 68,625.52
22-06	PAGO CUENTA DE TERCERO/ 0011346021 BNET 0160301760	\$ 2,240.00		\$ 108,478.59
	VENTA FONDOS DE INVERSION/BMEROB NCC 00			



22-06	OPERADO EN CANAL BNE I		\$ 43,125.05	\$ 110,718.59
17-06	CHEQUE PAGADO NO./CH-0000171 PAGO EN EFECTIVO	\$ 2,905.97		\$ 67,593.54
17-06	SPEI ENVIADO BANSI/0002056632 060 01706162016 Q11 IPEJAL	\$ 171,240.85		\$ 70,499.51
17-06	PAGO CUENTA DE TERCERO/ 0030164049 BNET 2748326142	\$ 94.64		\$ 241,740.36
17-06	RADIOMOVIL DIPSA, SA/GUIA:0672166 REF:00000000505281727153 CIE:0182251	\$ 599.00		\$ 241,835.00
17-06	AXTEL SAB DE CV/GUIA:0649440 REF:00013864427873729035 CIE:0075368	\$ 6,761.00		\$ 242,434.00
17-06	VENTA FONDOS DE INVERSION/BMERGOB NCC 00 OPERADO EN CANAL BNET		\$ 171,260.90	\$ 249,195.00
17-06	CHEQUE PAGADO NO./CH-0000172 RFC CUENTA DE DEPOSITO:COEM5604126A3	\$ 24,553.60		\$ 77,934.10
15-06	PAGO CUENTA DE TERCERO/ 0017236021 BNET 0189456457	\$ 216.00		\$ 102,487.70
15-06	TEF ENVIADO HSBC/1458202454 021 0150616PEDIDO 1589	\$ 604.77		\$ 102,703.70
15-06	TEF ENVIADO HSBC/1458200984 021 0150616PEDIDO 1549	\$ 1,694.41		\$ 103,308.47
15-06	PAGO CUENTA DE TERCERO/ 0032543031 BNET 0168310173	\$ 3,642.40		\$ 105,002.88
15-06	TEF ENVIADO BANAMEX/1458190613 002 00746772016 Q11 SEDAR	\$ 7,049.26		\$ 108,645.28
14-06	PAGO DE NOMINA/1457583411 14061672016 Q11	\$ 80,014.60		\$ 115,694.54
14-06	PAGO CUENTA DE TERCERO/ 0094093013 BNET 0195464668	\$ 1,310.00		\$ 195,709.14
14-06	SPEI RECIBIDO BANORTE/IXE/0005149127 072 0140616Comprobacion de gastos		\$ 25.00	\$ 197,019.14
13-06	PAGO DE NOMINA/IN 4203192997 INSTITUTO DE MOVILIDAD Y TRASPORTE DE	\$ 156,708.00		\$ 196,994.14
13-06	VENTA FONDOS DE INVERSION/BMERGOB NCC 00 OPERADO EN CANAL BNET		\$ 265,015.24	\$ 353,702.14
10-06	SPEI ENVIADO BANAMEX/0002056375 002 0100616MANTENIMIENTO PRIUS	\$ 1,025.02		\$ 88,686.90
09-06	SPEI ENVIADO BANAMEX/0002103019 002 0090616SELLOS	\$ 171.00		\$ 89,711.92
09-06	TEF ENVIADO BANORTE/IXE/1455855822 072 0090616FACTURA J 260348	\$ 558.13		\$ 89,882.92
09-06	PAGO CUENTA DE TERCERO/ 0060493019 BNET 0164281519	\$ 1,301,344.96		\$ 90,441.05
09-06	VENTA FONDOS DE INVERSION/BMERGOB NCC 00 OPERADO EN CANAL BNET		\$ 1,301,378.52	\$ 1,391,786.01
09-06	PAGO CUENTA DE TERCERO/ 0062517052 BNET 2748326142	\$ 808.00		\$ 90,407.49
09-06	SPEI ENVIADO BANORTE/IXE/0002005677 072 0090616VIATICOS MEX PRES DOCTO PERIBU	\$ 658.00		\$ 91,215.49
09-06	SPEI ENVIADO BANAMEX/0002004738 002 0090616ELABORACION DE SELLOS P MANUAL	\$ 708.00		\$ 91,873.49
07-06	TEF ENVIADO HSBC/1455184754 021 0070616IVA FACTURA I1672	\$ 16.74		\$ 92,581.49
07-06	TELEFONOS DE MEXICO,/GUIA:4942168 REF:0000000033383373338 CIE:0035241	\$ 799.00		\$ 92,598.23
07-06	SPEI ENVIADO HSBC/0002019768 021 0070616PEDIDO 1007	\$ 104.65		\$ 93,397.23
07-06	TEF ENVIADO BANAMEX/1455115502 002 0070616FACTURA FZA 10923	\$ 3,599.99		\$ 93,501.88
06-06	IVA COM SERV BCA INTERNET/IVA COM SERV BC	\$ 113.44		\$ 97,101.87
06-06	SERV BANCA INTERNET/OPS SERV BCA IN	\$ 49.00		\$ 97,215.31
06-06	SERV BANCA INTERNET/SERV BCA INTERN	\$ 660.00		\$ 97,264.31
02-06	DEPOSITO EN EFECTIVO/0001426		\$ 103.23	\$ 97,924.31
02-06	TEF ENVIADO BANAMEX/1453877924 002 0020616FACTURA 164	\$ 2,204.00		\$ 97,821.08
02-06	COMPRA FONDOS INVERSION/BMERGOB NCC 00 OPERADO EN CANAL: BNET	\$ 1,255,837.77		\$ 100,025.08
01-06	TOTAL PLAY TELECOMUN/GUIA:1486750 REF:00009000001001541126 CIE:1278800 PAGO CUENTA DE TERCERO/ 0003966037	\$ 999.00		\$ 1,355,862.85

01-06	BNET 0447664125	\$ 808.00	\$ 1,356,861.85
01-06	SPEI ENVIADO BANSI/0002015534 060 00106162016 Q10 IPEJAL	\$ 171,073.28	\$ 1,357,669.85
01-06	TEF ENVIADO BANAMEX/1453493241 002 00106162016 Q10 SEDAR	\$ 7,037.90	\$ 1,528,743.13
01-06	PAGO CUENTA DE TERCERO/ 0003966010 BNET 0189456457	\$ 2,800.00	\$ 1,535,781.03
01-06	CHEQUE PAGADO NO./CH-0000170 PAGO EN EFECTIVO	\$ 24,553.40	\$ 1,538,581.03
01-06	IVA COM CHEQUES LIBRADOS 16%	\$ 12.00	\$ 1,563,134.43
01-06	COM CHQ LIBRADOS PAGADOS DEL 01MAY16 AL 31MAY16	\$ 75.00	\$ 1,563,146.43

Cerrar

Imprimir

**POLIZA DE INGRESOS**

CUENTA	SUB-CTA.	NOMBRE	PARCIAL	DEBE	HABER
500		<u>Gastos y Servicios Generales</u>		\$ 1310 <sup>-</sup>	
	200/015	MANEJAMIENTO Y CONSERVACION EQUIPO TRANSPORTE			
100		<u>Bancos</u>			\$ 1310 <sup>-</sup>
	102/002	Cuenta Maestra / INT			

**SUMAS IGUALES**

**CONCEPTO**

Pago de La Fuerza 002197 por el Seguro de Fianza

1004  
SERVICIOS

CONTROL	HECHO POR	REVISADO	AUTORIZADO	AUXILIARES	DIARIO
				FECHA	POLIZA No
				14/05/2010	E-051

INSTITUTO DE MOVILIDAD Y TRASPORTE DEL ESTADO  
DE JALISCO GOB

TRASP CTAS BANCOMER(CON O SIN  
CHEQUERA)

**Notificación Banca en Línea**

Titular de la cuenta de depósito: Z SA DE CV SERVIPUNTO AUTOMOTRI

Cuenta depósito: \*\*\*\*\*4668

Importe de la operación: \$1,310.00

Motivo de pago:

Fecha de la operación: 14 DE JUNIO DE 2016

Hora de la operación: 17:04:01 hrs.

Folio de Internet: 0094093013

En caso de no reconocer esta operación favor de  
comunicarse al:

Cd. de México 5624 1199

Del Interior de la Republica (Lada 800): 01800 1122 999

Este correo electrónico constituye una notificación de los  
términos en que se realizó la operación, el único  
comprobante oficial es el estado de cuenta que emite  
BBVA Bancomer.



**SERVIPUNTO AUTOMOTRIZ SA DE CV**  
 AV. VALLARTA 6115 CIUDAD GRANJA  
 ZAPOPAN JALISCO 45010 ZAPOPAN  
 MEXICO, Tel. 16572608

RFC: SAU1402067M6

1 de 1

FACTURA	
Numero	002197
Fecha	15/06/2016

Expedición: ZAPOPAN, JALISCO el 15/06/2016, Hora 11:10:20 a. m.

n° de certificado del emisor 00001000000305516314

DATOS DEL CLIENTE	
<b>NOMBRE</b>	INSTITUTO DE MOVILIDAD Y TRANSPORTE DEL ESTADO DE JALISCO <span style="float: right;">No. 01281</span>
<b>DIRECCION</b>	RAMON CORONA 180 PLANTA ALTA
<b>COLONIA</b>	ZAPOPAN CENTRO
<b>MUNICIPIO/DEL.</b>	ZAPOPAN
<b>CIUDAD</b>	GUADALAJARA <span style="float: right;">Tecn :15 HECTOR</span>
<b>TELEFONO</b>	13 77 88 88 <span style="float: right;">ESTADO JALISCO</span>
<b>RFC:</b>	IMT130929RT2 <span style="float: right;">C.P. 45100</span>
	<b>Folio</b> <span style="float: right;">Pedido</span>
	<b>Condiciones</b> CONTADO

CODIGO	DESCRIPCION	UdM	Cantidad	P. Unit %D	Importe
REF025	RECTIFICADO DISCO STD	PZA	2	51.72	103.44
REF026	BALATA DELANTERA	JGO	1	810.34	810.34
M.O._095	MANO DE OBRA	NO APLICA	1	215.53	215.53

VIARIOS

<b>Subtotal</b>	1,129.31
<b>I.V.A. 16%</b>	180.69
<b>Total</b>	1,310.00

UN MIL TRESCIENTOS DIEZ PESOS 00/100 M.N.

Fecha Timbrado 2016-06-15 Hora 00:00:00

Folio del SAT A3FD901D-FC0A-4725-A2BC-E315BF0850BC

n° de serie certificado del SAT 00001000000203352843

Pago en una Sola Exhibicion

Metodo de Pago :Transferencia Cta:7078

Regimen Fiscal: GENERAL DE LEY PERSONA MORAL

Este documento es una representacion impresa de un CFDI

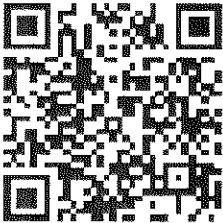

<b>Cadena Original del complemento de certificacion digital SAT</b>   1.0 A3FD901D-FC0A-4725-A2BC-E315BF0850BC 2016-06-15T11:10:20 FQak6LKemqzgNzE4OqDk2u85h/ivobBfnwdjoXPIuFOzB5vXq8eAGKwMMnWaghGivDdq70HE5n/PRUW3o3vzAjNzpMA/xebITW6mgBcBOUj/f4a433qA+v8LESj7HCUR4+PFRjDo5ovsimRQdtgDC796MGR1OciYzshokf7eVws= 00001000000203352843
<b>Sello Digital del CFDI</b> FQak6LKemqzgNzE4OqDk2u85h/ivobBfnwdjoXPIuFOzB5vXq8eAGKwMMnWaghGivDdq70HE5n/PRUW3o3vzAjNzpMA/xebITW6mgBcBOUj/f4a433qA+v8LESj7HCUR4+PFRjDo5ovsimRQdtgDC796MGR1OciYzshokf7eVws=
<b>Sello del SAT</b> n1MhzipQH2xa8A5yoVwHC/6lhssaAfrhjCbrkNYfKT0MgNarzBlNWFaZKjrBpctr+FFc2fdxua9b3/FJzfdpTkKht0o18GuVofct+y65Sg1DfxUbv7TbrfDG7pjGrIvuid5Q9ttxTl6nXtgTgHVvQKnNpJ9Z4iqYooiTUoAGrB2E=